

Modular Systems  
2024 – FR

**PRICELISTE 2024**

# Elements

La cuisine, tel un espace en transformation, un laboratoire du goût et du projet au sein duquel l'air, élément fondamental de l'expérience Falmec, rencontre les nouvelles frontières du design, sous le signe de la multifonctionnalité et de la modularité.

**falmec**

 **FORS**

# Sommaire

03 *Collection Elements*

04 Shelf

22 Monolith

38 Air Wall

48 Données techniques

## Collection Elements

*Design your world.*

L'espace de vie s'agrandit.

Les règles de la conception en cuisine sont réécrites pour laisser libre cours à la créativité. Des modules linéaires et à composer en fonction des approches et des habitudes de ses utilisateurs intègrent entièrement la fonction d'aspiration à l'intérieur de formes essentielles, pensées pour accueillir des accessoires, des éléments d'éclairage et des surfaces d'appui.

Elements révolutionne le concept d'aspiration et ouvre de nouveaux horizons dans la sphère conceptuelle, afin de créer des espaces innovants et des architectures novatrices en cuisine.



# Shelf

## *Étagère aspirante.*

Grâce à la technologie exclusive Multi-Air, Shelf loge un élément d'aspiration très fin dans une étagère d'une épaisseur de seulement 10 cm, équipée d'une ailette amovible afin d'augmenter la capacité d'aspiration des fumées. Cet élément servant de hotte peut être enrichi de modules complémentaires afin de créer un système d'ameublement mural polyvalent. La version aspirante est équipée d'un moteur déporté : une solution qui allie puissance et silence.





Le module aspirant de 120 cm peut être complété à droite ou à gauche par d'autres étagères d'une largeur de 60 cm ou 90 cm. Ces dernières peuvent être accessorisées en y insérant un bac en acier inoxydable, ce qui permet d'y placer des plantes, des vases ou tout autre objet de décoration. La structure est réalisée en acier peint en noir, avec profilé en aluminium satiné noir.





La zone inférieure accueille un bandeau LED avec éclairage dynamique, intégré sur toute la longueur de l'étagère, pour assurer une illumination parfaite du plan de travail.

La version filtrante de Shelf est également équipée d'une aspiration sur tout le périmètre.













Entièrement intégrée et dissimulée dans le corps de l'étagère, le panneau de contrôle tactile qui permet de régler les fonctions de la hotte est aisément accessible en retirant l'ailette en verre fumé.



La version aspirante de Shelf est équipée d'un système exclusif No-Drop doté de filtres en technopolymère qui piègent la vapeur d'eau, et permettent ainsi d'éviter tout problème éventuel lié aux gouttes de vapeur condensée qui tomberaient sur les plaques de cuisson. La tuyauterie nécessaire à l'aspiration de l'air est dissimulée à l'intérieur d'une contre-cloison, ce qui permet à la hotte de conserver son design épuré et raffiné.



# Modularité

Le module hotte aspirante ou filtrante de 120 cm peut être accompagné de modules de type étagère d'une largeur de 90 cm ou 60 cm, aussi bien du côté droit que du côté gauche. Cela permet de composer un véritable système d'ameublement mural, équipé d'un éclairage à LED intégré qui, en plus de fournir une illumination fonctionnelle du plan de cuisine, crée une atmosphère suggestive.

*Module Hotte  
120 cm*



*Module Étagère  
90 cm*



*Module Étagère  
60 cm*





EXEMPLES DE CONFIGURATION

Module  
Hotte  
120 cm

Module  
Étagère  
90 cm

Module  
Hotte  
120 cm

Module  
Étagère  
60 cm

Module  
Étagère  
90 cm

Module  
Hotte  
120 cm

Module  
Étagère  
60 cm

Module  
Étagère  
60 cm

Module  
Hotte  
120 cm

Module  
Étagère  
90 cm

# Personnalisation

Le panneau frontal peut être personnalisé en choisissant différents matériaux et finitions : de la beauté technologique de l'acier à la chaleur du bois, en passant par l'élégance du verre et l'aspect pratique du mélaminé dans un large éventail de couleurs, pour s'adapter à chaque préférence personnelle et à chaque style d'ameublement de cuisine.





# Shelf version aspirante

La version aspirante de Shelf est idéale pour les personnes qui souhaitent allier des performances maximales d'extraction de l'air à un caractère hautement silencieux. Cela est possible grâce à l'utilisation d'un moteur plus puissant qui peut être placé à distance, aussi bien à l'intérieur qu'à l'extérieur de la maison.



Détail du filtre à lames croisées.

*No-Drop System : technologie anti-condensation.*

*Le problème de l'écoulement des gouttes des liquides de condensation provenant des vapeurs de cuisson est un phénomène diffus, notamment au cours de l'utilisation des plaques de cuisson à induction. Falmecc propose enfin une solution innovante en la matière. La technologie brevetée No-Drop System est composée d'une batterie de filtres à lames croisées, conçus pour condenser les vapeurs qui sont ensuite canalisées et recueillies dans un collecteur spécial.*

# Shelf version filtrante

La version filtrante de la hotte Shelf peut être aisément installée et est libre de toute contrainte structurelle. La qualité de l'air en cuisine est assurée par la technologie exclusive filtrante Carbon.Zeo qui utilise des minéraux naturels, tels que le charbon actif et la zéolite, pour retenir les odeurs de façon très efficace.

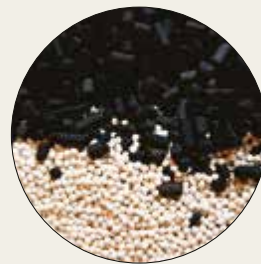
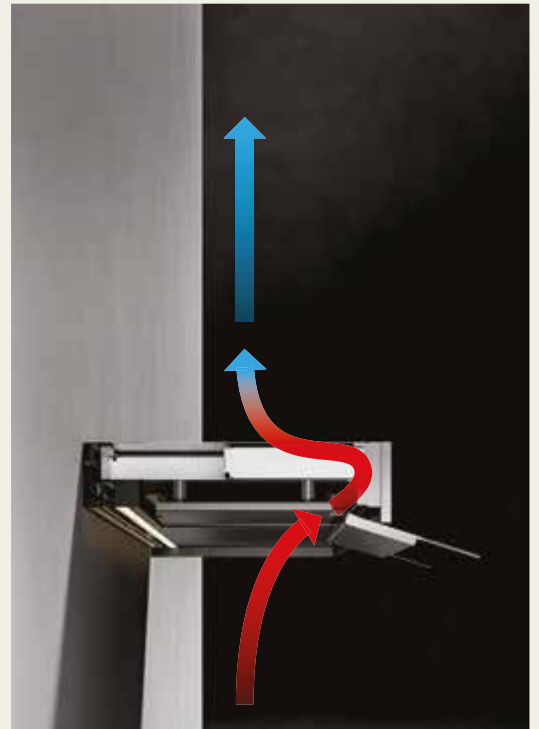

*Filtre Carbon.Zeo*

*Multi-Air et filtre Carbon.Zeo en option.*

*Multi-air distribue la puissance aspirante, habituellement concentrée sur un moteur, sur plusieurs moteurs de petites tailles, pour assurer la même efficacité d'aspiration dans un volume extrêmement réduit. Le système permet également d'appliquer la technologie exclusive Carbon.Zeo : un filtre combiné à base de charbon actif et de zéolite qui retient les vapeurs et les odeurs de cuisson.*

# Monolith

## *Multiplier les fonctionnalités.*

Reposant sur le plan de travail, Monolith est un élément au design d'une élégance rare, conçu pour répondre au moindre besoin en cuisine de la manière la plus raffinée qui soit. Il s'agit d'un rail pratique et équipé d'une fonction d'aspiration, qui peut également accueillir louches, épices, couteaux, planches à découper et tout autre ustensile ainsi que des prises électriques, pour vivre la cuisine comme un espace élégant et pratique. Le système est également équipé d'un éclairage d'ambiance, qui lui donne un effet suspendu séduisant et qui diffuse une ligne lumineuse agréable dans la cuisine.



BIG SEE  
Product Design  
Award 2023  
Winner













L'extraction se fait par un volet qui laisse passer l'air à travers et donne accès à la commande tactile positionnée verticalement pour un contrôle plus agile des fonctions d'extraction et d'éclairage. Monolith peut être en outre contrôlé directement depuis les plaques à induction grâce au Fonction de système de dialogue.





Le système Monolith comprend un élément aspirant de 90 cm et différents modules de type contenants, de diverses largeurs, pouvant être placés à droite ou à gauche pour créer un aménagement fonctionnel et personnalisé. La structure en aluminium noir mat est complétée par un élément frontal en verre noir satiné.

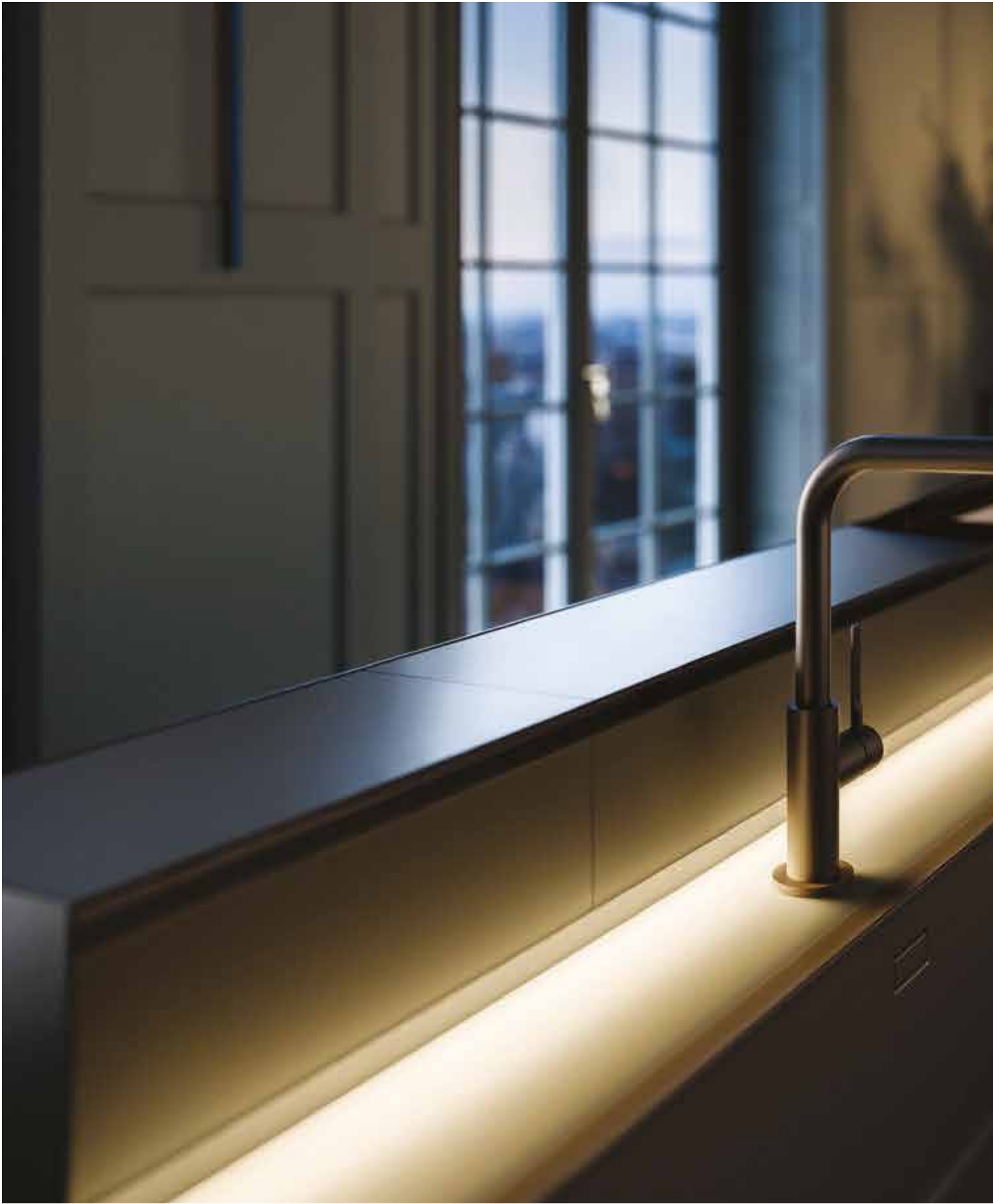



# Modularité

Monolith est facile à installer dans toute situation : il suffit de créer un seul trou sur le plan de travail pour l'élément aspirant, tandis que les autres modules sont posés et fixés à l'aide d'un système à encastrement. En combinant des éléments de différentes dimensions, il est possible de créer des compositions variées qui conservent un aspect homogène, ce qui permet d'améliorer - outre la qualité de l'air - l'esthétique et la fonctionnalité de la cuisine.

*Module  
Hotte 90 cm*



*Module  
Contenant 90 cm*



*Module  
Contenant 60 cm*



*Module  
Contenant 30 cm*



*Contenant pour jardin  
d'aromates 30 cm*





EXEMPLES DE CONFIGURATION





# Accessoires

Spécialement conçus pour Monolith, les compartiments en bois de hêtre naturel permettent d'aménager et de personnaliser la cuisine en harmonie avec toute exigence en accueillant couteaux, couverts, panier à épices, planche à découper et autres objets à garder à portée de main.

*Panier à épices  
L 291 x P 128 x H 54 mm  
bois de hêtre naturel*



*Plateau porte-couverts (1 compartiment)  
L 291 x P 128 x H 54 mm  
bois de hêtre naturel*



*Plateau porte-couverts (2 compartiments)  
L 291 x P 128 x H 54 mm  
bois de hêtre naturel*



*Porte-couteaux  
L 446 x P 128 x H 54 mm  
bois de hêtre naturel*



*Plateau porte-couverts (4 compartiments)  
L 446 x P 128 x H 54 mm  
bois de hêtre naturel*



*Planche à découper  
L 293 x P 128 x H 20 mm  
bois de hêtre naturel*



*Prises électriques / usb  
L 147 x P 128 x H 86 mm*



# Monolith version aspirante

En mode aspirant, Monolith expulse l'air à l'extérieur à travers une canalisation dissimulée à l'intérieur du meuble. Les performances sont assurées par le moteur Brushless, puissant et silencieux, ainsi que par l'optimisation du flux d'air. Le moteur, situé à l'intérieur du meuble, peut être installé à l'avant ou à l'arrière, pour optimiser l'espace disponible.

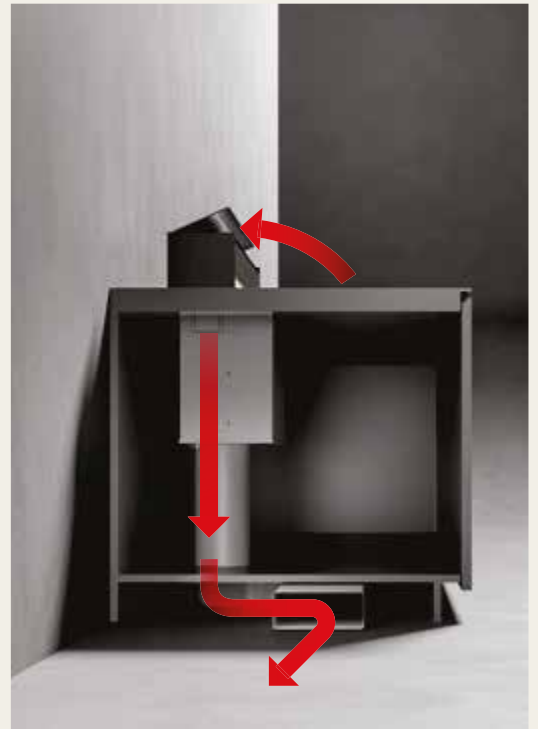

# Monolith version filtrante

En mode filtrant, Monolith est composé d'une batterie de filtres, en option, qui peuvent être retirés par le haut pour un entretien aisé. La technologie Carbon.Zeo permet d'assurer une filtration extrêmement efficace, grâce à l'action combinée du charbon actif sous forme de cristaux de graphite, qui retient les odeurs, et de la zéolite, qui réduit l'humidité.

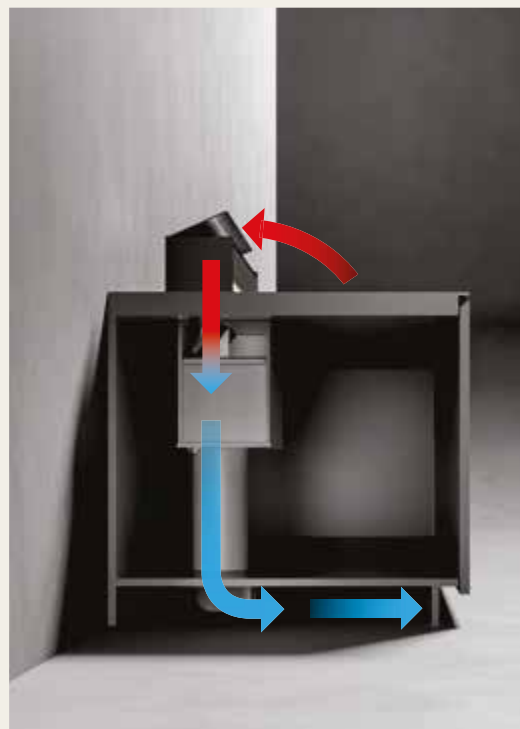



## Air Wall

### *Intégration verticale.*

Air Wall intègre la technologie aspirante dans un panneau vertical en verre trempé blanc rétroéclairé, ce qui permet de transformer le dossier de la cuisine en une surface multifonction qui aspire tout en créant un agréable éclairage d'ambiance. Air Wall est également équipé d'un système magnétique qui permet d'enrichir le système en y incorporant d'autres accessoires pouvant être placés sur la surface en toute liberté.



L'aspiration se fait au travers d'un volet à ouverture manuelle, qui permet de faire passer l'air et d'accéder au panneau tactile pour pouvoir contrôler le moteur Brushless de 800 m<sup>3</sup>/h. Air Wall est proposé dans la version 150 cm avec aspiration décentrée à droite ou à gauche, ou 120 cm avec aspiration centrale, pour satisfaire toute exigence de conception et d'utilisation.











# Accessoires

Grâce à son système magnétique spécial, le panneau vertical d'Air Wall peut être équipé d'étagères, de porte-ustensiles et de porte-objets, également en variant leur disposition et leur type en fonction des exigences et des inspirations du moment.

*Accessoire panier à épices double étage  
L 342 x P 111 x H 124 mm  
Poids maximal supporté : 4500 g*



*Accessoire tablette avec porte-louches  
L 300 x P 94 x H 70 mm  
Poids maximal supporté : 2500 g*



*Accessoire tablette pour livres / tablette  
L 303 x P 59 x H 143 mm  
Poids maximal supporté : 3000 g*



*Accessoire tablette avec support verres à pied  
L 301 x P 94 x H 62 mm  
Poids maximal supporté : 4500 g*



# Air Wall version aspirante

En mode aspirant, Air Wall expulse l'air à travers une canalisation dissimulée à l'intérieur du meuble. Puissant et silencieux, le moteur Brushless de 800 m<sup>3</sup>/h assure des performances optimales avec un encombrement minimal et dans le plus grand silence : car le confort acoustique contribue également à la qualité de vie en cuisine.



# Air Wall version filtrante

Facile à installer et adapté à tout type de plan de cuisson, Air Wall, en mode filtrant, peut être équipé du filtre combiné exclusif Carbon. Zeo sous la base. Les excellentes performances sont assurées par le puissant moteur dont il est équipé.

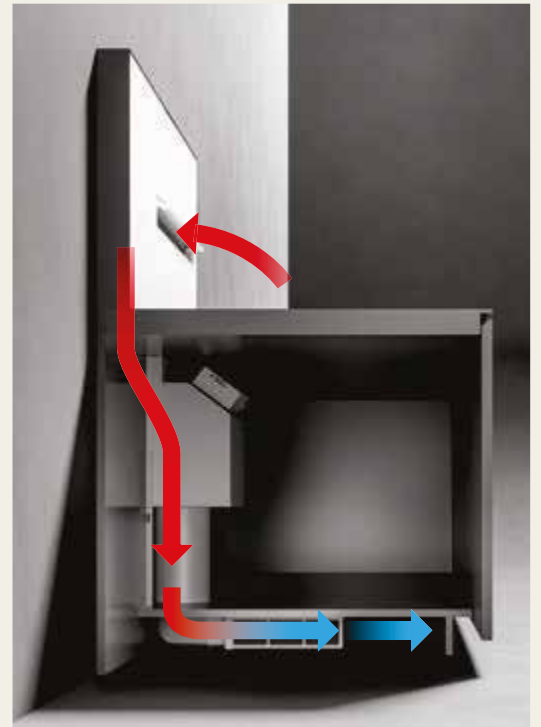





# Données techniques

# Shelf



design Falmecc Lab

## Version à recyclage

### Installation / Dimensions

Murale  
Système modulaire sectionnel  
Module de hotte 120 cm  
Modules d'étagères 60, 90 cm  
(modules d'étagères combinables: max. 4)  
Max. capacité: 8 kg

### Caractéristiques

Aluminium mat noir satiné profils ; verre fumé, noir mat corps de hotte en acier peint ou personnalisable par le client ; Fumé trempé extensible visière en verre; support de tablette inclus

### Technologie

Multi-air

### Contrôle

Commandes sensibles  
3 vitesses + Booster

### Éclairage

Dynamic Led Light  
(2700 - 5600 K)

### Moteur

Moteur sans brosses 500 m<sup>3</sup>/h

### Filtration

Carbon.Zeo

## Version à évacuation

### Installation / Dimensions

Murale  
Système modulaire sectionnel  
Module de hotte 120 cm  
Modules d'étagères 60, 90 cm  
(modules d'étagères combinables: max. 4)  
Max. capacité: 8 kg

### Caractéristiques

Aluminium mat noir satiné profils ; verre fumé, noir mat corps de hotte en acier peint ou personnalisable par le client ; Fumé trempé extensible visière en verre; support de tablette inclus

### Technologie

No-Drop

### Contrôle

Commandes sensibles  
3 vitesses + Booster

### Éclairage

Dynamic Led Light  
(2700 - 5600 K)

### Moteur

Correspondre  
Pour les moteurs disponibles voir le tableau ci-dessous

### Energy Class

B (basé sur moteur 950 m<sup>3</sup>/h)



En savoir plus sur Shelf



Code EAN	Code	Description
8034122362793	<b>SHELF 120 NR</b> CHF 2990.- / 2765.95	Module de hotte Shelf 120 cm (à recyclage), partie frontale en aluminium noir satiné
8034122365299	<b>SHELF 120 NE *</b> CHF 2290.- / 2118.40	Module de hotte* Shelf 120 cm (à évacuation), partie frontale en aluminium noir satiné
8034122365091	<b>SHELF 120 CR</b> CHF 2890.- / 2673.45	Module de hotte Shelf 120 cm (à recyclage), partie frontale personnalisable
8034122365305	<b>SHELF 120 CE *</b> CHF 2190.- / 2025.90	Module de hotte* Shelf 120 cm (à évacuation), partie frontale personnalisable
8034122713595	<b>KACL.451#NF</b> CHF 497.- / 461.47	Module d'étagère 60 cm noir, partie frontale en aluminium noir satiné
8034122713601	<b>KACL.452#NF</b> CHF 565.- / 524.61	Module d'étagère 90 cm noir, partie frontale en aluminium noir satiné
8034122713649	<b>KACL.456#NF</b> CHF 399.- / 370.47	Module d'étagère 60 cm noir, partie frontale personnalisable
8034122713656	<b>KACL.457#NF</b> CHF 430.- / 399.26	Module d'étagère 90 cm noir, partie frontale personnalisable

\* Moteur à commander séparément

### Moteurs disponibles

8034122709833	<b>KACL.798#41F</b> CHF 394.- / 365.83	Moteur 950 m <sup>3</sup> /h
8034122710211	<b>KACL.770#41F</b> CHF 718.- / 666.67	Moteur sans brosses 1100 m <sup>3</sup> /h
8034122707433	<b>KACL.786#41F</b> CHF 646.- / 599.81	Moteur déporté extérieur 1000 m <sup>3</sup> /h

### Accessoires

8034122713663	<b>KACL.458#3F</b> CHF 128.- / 118.85	Bac à plantes pour étagère 90 cm acier
8034122713670	<b>KACL.459#3F</b> CHF 112.- / 103.99	Bac à plantes pour étagère 60 cm acier
8034122713533	<b>KACL.966</b> CHF 143.- / 132.78	Filtre Carbon.Zeo réactivable (filtre simple)

**Shelf version à recyclage**

Module de hotte 120 cm  
SHELF 120 NR / CR

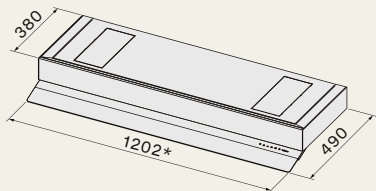

**SHELF 120 NR**

Vue latérale avec panneau avant  
en aluminium

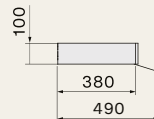

**SHELF 120 CR**

Vue de côté sans panneau avant  
(version personnalisable)

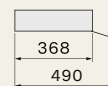

\* Mesures y compris les remplissages latéraux  
(1 mm + 1 mm)

\*Min. épaisseur du panneau frontal : 3 mm  
Max. épaisseur du panneau frontal : 25 mm

**Shelf version à évacuation**

Module de hotte 120 cm  
SHELF 120 NE / CE

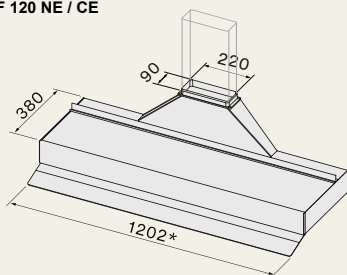

**SHELF 120 NE**

Vue latérale avec panneau avant  
en aluminium

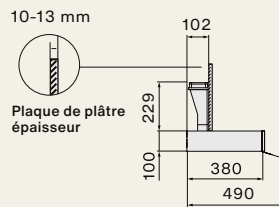

**SHELF 120 CE**

Vue de côté sans panneau avant  
(version personnalisable)

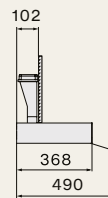

\* Mesures y compris les remplissages latéraux  
(1 mm + 1 mm)

\*Min. épaisseur du panneau frontal : 3 mm  
Max. épaisseur du panneau frontal : 25 mm

**Étagères**

Module 90 cm  
KACL.452#NF

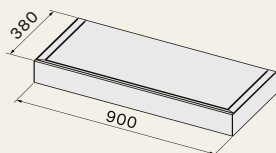

Module 60 cm  
KACL.451#NF

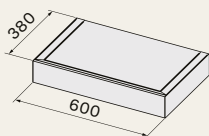

Exemple de configuration

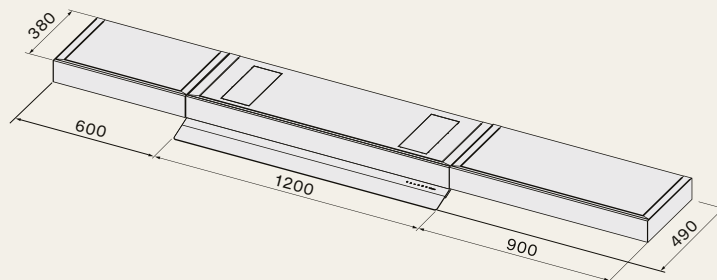

**Accessoires**

● Bac à plantes pour étagère 90 cm  
KACL.458#3F

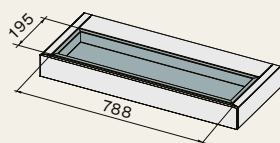

● Bac à plantes pour étagère 60 cm  
KACL.459#3F

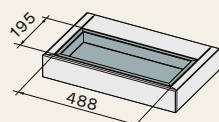

● Support tablette (inclus dans le module hotte)

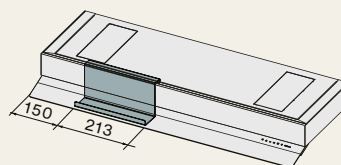

Profondeur du bac à plantes 50 mm

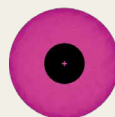

design Falmecc Lab, Studio Ferriani

### Installation / Dimensions

Plan de travail  
Système modulaire sectionnel  
Module de hotte 90 cm  
Modules conteneur 30, 60, 90 cm

### Caractéristiques

Cadre en aluminium noir mat,  
avant et panneaux arrière en verre  
satiné noir

### Contrôle

Commandes sensibles  
3 vitesses + Booster  
Télécommande (optionnel)  
Dialogue system\*

\*Connectivité : hotte et plaque à induction.  
Grâce au nouveau système de dialogue,  
il est possible pour piloter directement les  
différentes fonctions de la hotte de la plaque  
à induction Falmecc.

### Éclairage

Éclairage d'ambiance (3000 K)

### Motor

Moteur sans brosse 800 m<sup>3</sup>/h

### Filtration

Carbon.Zeo (optionnel)

### Classe énergétique

A+++

En savoir plus sur Monolith



Code EAN	Code	Description
8034122364698	<b>MONOLITH 90 N</b>	CHF 2990.- / 2765.95
8034122713632	KACL.455#NF	CHF 831.- / 771.59
8034122713625	KACL.454#NF	CHF 710.- / 659.24
8034122713618	KACL.453#NF	CHF 609.- / 565.46
8034122713694	KACL.1018#NF	CHF 551.- / 511.61

### Accessoires

8034122713434	KACL.1006	CHF 143.- / 132.78
8034122713540	KACL.1010	CHF 53.- / 49.21
8034122713557	KACL.1011	CHF 61.- / 56.64
8034122713564	KACL.1012	CHF 61.- / 56.64
8034122713571	KACL.1013	CHF 70.- / 65.00
8034122713588	KACL.1014	CHF 105.- / 97.49
8034122713519	KACL.1015#H4F	CHF 121.- / 112.35
8034122713755	KACL.1021	CHF 121.- / 112.35
8034122713892	KACL.1026	CHF 96.- / 89.14
8034122708317	105080053	CHF 110.- / 102.15

**Monolith**  
Module de hotte 90 cm

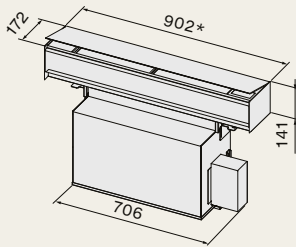

\* Mesures incluant les remplissages latéraux (2 mm + 2 mm)

\* Taille de découpe

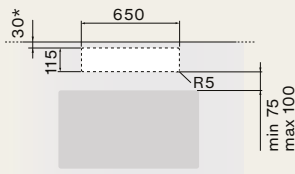

\* Pour installation murale

Exemple d'installation  
**Installation murale**  
vue de côté avec moteur monté à l'avant  
pose sur plateau profondeur 75 cm

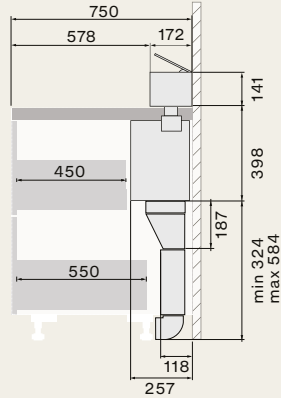

Vue de dessus avec moteur monté à l'avant

**Installation en îlot**  
vue de côté avec moteur monté à l'arrière

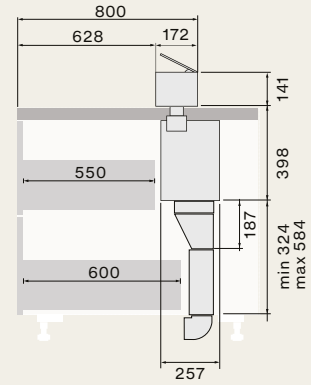

Vue de dessus avec moteur monté à l'arrière  
(installation avec moteur en position arrière n'est possible que sur la version Isola)

**Modules conteneur**

Module conteneur 90 cm  
KACL.455#NF

Module conteneur 60 cm  
KACL.454#NF

Module conteneur 30 cm  
KACL.453#NF

Bassin végétal ouvert  
module 30cm  
KACL.1018#NF

Exemple de configuration des modules accessoires  
Module de hotte 90 cm + module conteneur 90 cm

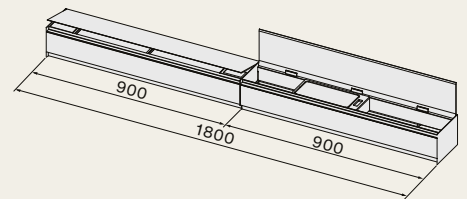
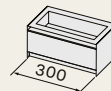
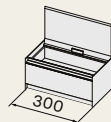
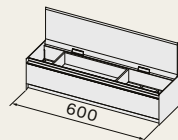
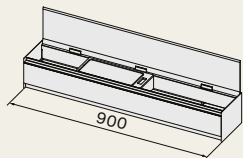

**Accessori**

Plateau porte-couverts  
KACL.1011

Plateau porte-couverts  
KACL.1012

Plateau porte-couverts  
KACL.1013

Prises électriques / usb  
KACL.1015#H4F

Configuration exemple  
(accessoires empilables sur deux niveaux) KACL.1026

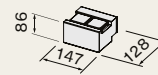
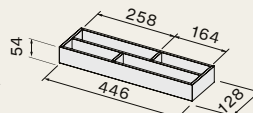
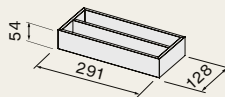
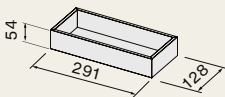

Porte-couteaux  
KACL.1014

Planche à découper  
KACL.1010

Panier à épices  
KACL.1021

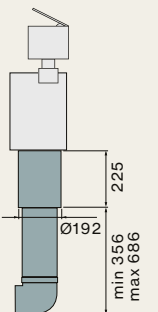
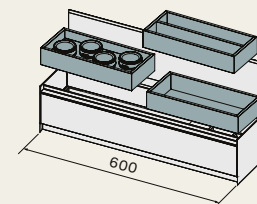
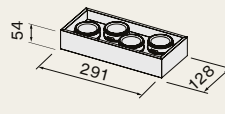
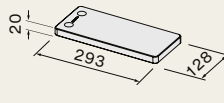
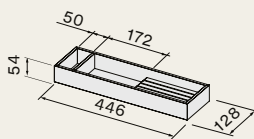

# Air Wall

design Falmecc Lab, Magnetolab

## Installation / Dimensions

Murale  
120 cm (aspiration centrale)  
150 cm (aspiration à gauche  
ou à droite)

## Caractéristiques

Panneau de verre blanc  
rétro-éclairé, peint en blanc,  
profilés en aluminium noir mat  
Rabat à ouverture manuelle

## Contrôle

Commandes sensibles  
3 vitesses + Booster  
Télécommande (optionnel)  
Dialogue system\*

\*Connectivité : hotte et plaque à induction.  
Grâce au nouveau système de dialogue,  
il est possible pour piloter directement les  
différentes fonctions de la hotte de la plaque  
à induction Falmecc.

## Éclairage

Éclairage diffus,  
dimmable (4000 K)

## Motor

Moteur sans brosse 800 m<sup>3</sup>/h

## Filtration

Carbon.Zeo (optionnel)

## Classe énergétique

A+++

En savoir plus sur Air Wall



Code EAN	Code	Description
8034122365312	<b>AIRWALL NRS 90 W</b> CHF 2190.- / 2025.90	Corps de la hotte*
8034122713472	<b>AIRMODUL 120 M</b> CHF 2300.- / 2127.65	Panneau de modules 120 cm aspiration centrale
8034122713489	<b>AIRMODUL 150 R</b> CHF 2800.- / 2590.20	Panneau de modules 150 cm aspiration à droite
8034122713496	<b>AIRMODUL 150 L</b> CHF 2800.- / 2590.20	Panneau de modules 150 cm aspiration à gauche

\*Le système est toujours constitué  
du corps de hotte + panneau de module,  
à commander séparément.

## Accessoires

8034122713762	<b>KACL.1022#HF</b> CHF 282.- / 261.84	Accessoire panier à épices double étage
8034122713779	<b>KACL.1023#HF</b> CHF 251.- / 233.05	Accessoire tablette avec porte-louches
8034122713786	<b>KACL.1024#HF</b> CHF 251.- / 233.05	Accessoire tablette pour livres / tablette
8034122713793	<b>KACL.1025#HF</b> CHF 265.- / 246.05	Accessoire tablette avec support verres à pied
8034122708324	<b>KACL.930</b> CHF 422.- / 391.83	Filtre Carbon.Zeo (optionnel)
8034122711843	<b>KACL.951</b> CHF 453.- / 420.61	Filtre à charbon alvéolaire h 60 (optionnel)
8034122712017	<b>KACL.955</b> CHF 50.- / 46.45	Grille d'évacuation h 60
8034122708317	<b>105080053</b> CHF 110.- / 102.15	Télécommande (optionnel)

### AIRWALL + AIRMODUL 120M

Panneau de modules 120 cm  
aspiration centrale

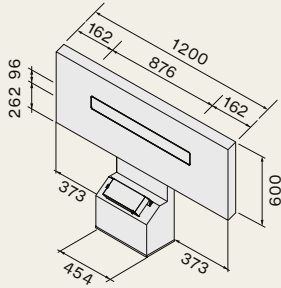

### AIRWALL + AIRMODUL 150L

Panneau de modules 150 cm  
aspiration à gauche

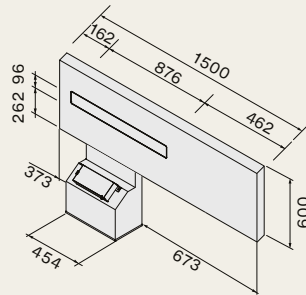

### AIRWALL + AIRMODUL 150R

Panneau de modules 150 cm  
aspiration à droite

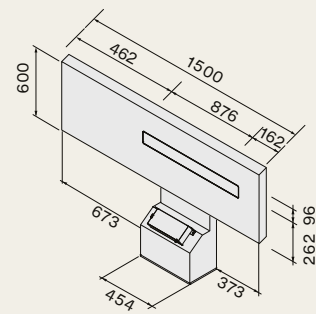

Découpe de taille et de position

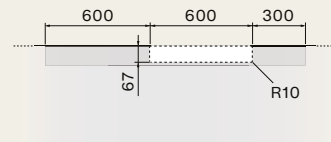
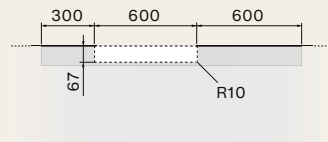
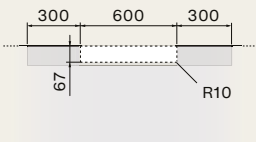

### Air Wall version à évacuation

Pose sur plateau profondeur 75 cm  
Vue latérale

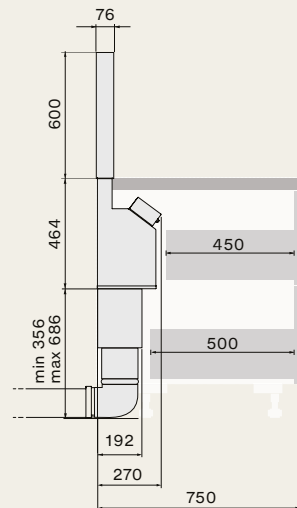

### Air Wall version à recyclage

Pose sur plateau profondeur 75 cm  
Vue latérale

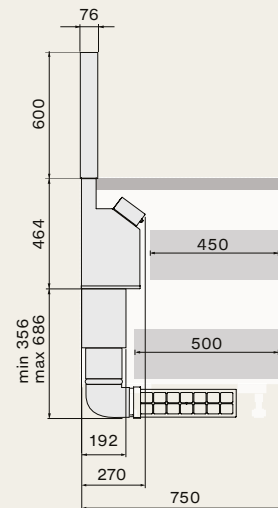

### Accessoires

Accessoire panier à épices double étage  
KACL.1022#HF

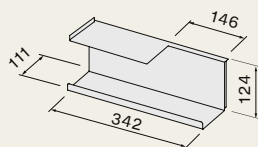

Accessoire tablette pour livres / tablette  
KACL.1024#HF

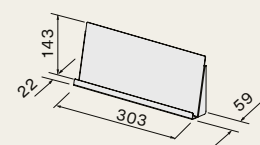

Accessoire tablette avec porte-louches  
KACL.1023#HF

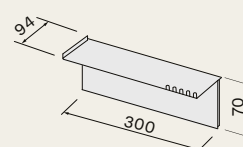

Accessoire tablette avec support verres à pied  
KACL.1025#HF

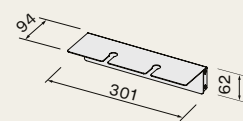



## 5 ANS DE GARANTIE SUR LES APPAREILS ÉLECTROMÉNAGERS

FORS offre une garantie complète gratuite de 5 ans (FORS Swiss Garantie 5) ainsi que la possibilité d'une prolongation de garantie (FORS Swiss Security 8), soit un total de 8 ans pour tous les appareils électroménagers. En font partie les marques **FORS, ASKO, De Dietrich, Brandt, Falmecc et Liebherr**.

### Une plus-value mesurable

Selon des études indépendantes réalisées sur le marché immobilier, pendant les **trois années de garantie supplémentaires** vous économisez jusqu'à **Fr. 300.-** sur chaque appareil électroménager ou **Fr. 1'500.- par cuisine**.

Vous trouverez des informations détaillées au sujet de la garantie et de l'enregistrement des appareils, de même que notre brochure spéciale Service toute marques, sur notre site **www.fors.ch**



**Vous pouvez compter sur au moins 5 ans de garantie sans souci**

### L'assortiment sur mesure de FORS

Fondée en 1979 par Werner J. Senn, FORS est aujourd'hui l'une des entreprises leader dans le domaine de l'électroménager en Suisse. Parce que nous savons pertinemment à quel point les Suisses sont exigeants, nous avons composé, aux pages suivantes, un assortiment exhaustif pour toute la cuisine, répondant aux besoins les plus divers.

### FORS – la marque des revendeurs spécialisés

De 1979 à 1991: importateur et distribution des marques Frigidaire et FORS.

De 1992 à 2024: importeur et distribution des marques FORS, ASKO, Brandt, Brema, De Dietrich et Falmecc. Une présence sur le marché de plus de 44 ans avec son propre service d'usine, service des pièces de réchange, webshop pour les accessoires pour la diffusion à travers les revendeurs spécialisés.

### Qualité, confort et écologie en harmonie

En tant qu'entreprise familiale suisse, nous posons les plus hautes exigences à les appareils électroménagers: matériaux résistants, fabrication robuste, technologie moderne et simple à la fois, faible consommation d'eau et d'énergie, design intemporel. Conclusion: un appareil électroménager FORS doit ménager l'environnement et vous faire plaisir longtemps. Et si un appareil est défectueux, vous trouverez de l'aide sur: **www.fors.ch/fr/garantie-sav**

### 4'000 partenaires spécialisés près de chez vous

Tous les appareils rigoureusement testés sont disponibles exclusivement dans le commerce spécialisé près de chez vous. Les spécialistes y garantissent un conseil qualifié, ainsi qu'une livraison et un montage méticuleux. Nous entretenons une relation étroite avec les revendeurs et les formons de façon ciblée afin que vous puissiez profiter des meilleurs produits et services sur place.







## Des normes strictes de la qualité helvétique

- Agir de manière durable pour protéger l'environnement
- Qualité et longévité des produits
- Innovation et design – «best in class»
- Plus-value et ergonomie à votre intention
- Sécurité et fiabilité – un must
- Prestations sur mesure selon vos souhaits
- Garantie de 5 ans – la preuve de confiance

## FORS Swiss Garantie 5 / FORS Swiss Security 8

La valeur de la garantie pour les trois ans de garantie supplémentaire est de:

- Par cuisine 5 appareils **Fr. 670.–** ou Fr. 6'700.– pour 10 cuisines
- Par tour de lavage maison individuelle **Fr. 380.–** ou Fr. 3'800.– pour 10 tours de lavage
- Par tour de lavage immeuble locatif **Fr. 780.–**

Selon les statistiques des grands propriétaires immobiliers, les **coûts moyens du service après-vente** à partir de la troisième année de fonctionnement s'élèvent **par an et par appareil** à:

Fr. 100.– ou Fr. 1'500.– par cuisine pendant trois ans Fr. 100.– ou Fr. 600.– par tour de lavage maison individuelle sur trois ans

Les prestations incluses dans le package d'extension de garantie:

- Forfait de déplacement
- La main-d'œuvre
- Les pièces de rechange
- Contrôle de sécurité prévu par la loi

FORS SA décide d'une réparation ou d'un remplacement équivalent des appareils.

		GRATUIT				
Prestations		FORS Swiss Garantie 5 Par appareil	FORS Swiss Security 8 Par appareil	FORS Swiss Security 8 Par cuisine	FORS Swiss Security 8 Par colonne de lavage maison individuelle	FORS Swiss Security 8 Par colonne de lavage immeuble locatif
<b>Catégories</b> 1–2 Appareils ménagers 3 Lavage/séchage immeuble locatif 4 Commercial, Mediline		Période de garantie + 3 ans = 5 ans de garantie complète	Période de garantie + 3 ans = 8 ans de garantie complète (5 ans offert par le partenaire)	Période de garantie + 3 ans = 8 ans de garantie complète (5 ans offert par le partenaire)	Période de garantie + 3 ans = 8 ans de garantie complète	Période de garantie + 3 ans = 8 ans de garantie complète
1	Tous les appareils ménagers qui ne sont pas dans la catégorie 2 ou 3	Fr. 111.– (excl. TVA) <b>Fr. 120.–</b> (incl. TVA)	Fr. 175.75 (excl. TVA) <b>Fr. 190.–</b> (incl. TVA)		—	—
2	Lave-vaisselle, Food Center, réfrigérateur avec IceMaker, lavage et séchage maison individuelle	Fr. 175.75 (excl. TVA) <b>Fr. 190.–</b> (incl. TVA)	Fr. 268.25 (excl. TVA) <b>Fr. 290.–</b> (incl. TVA)	Fr. 823.30 (excl. TVA) <b>Fr. 890.–</b> (incl. TVA)	Fr. 453.30 (excl. TVA) <b>Fr. 490.–</b> (incl. TVA)	—
3	Lavage et séchage immeuble locatif, lavage et séchage commercial, armoire de séchage, lave-vaisselle commercial	Fr. 360.75 (excl. TVA) <b>Fr. 390.–</b> (incl. TVA)	Fr. 545.80 (excl. TVA) <b>Fr. 590.–</b> (incl. TVA)	—	—	Fr. 915.80 (excl. TVA) <b>Fr. 990.–</b> (incl. TVA)
4	Appareils de réfrigération/congélation et caves à vin commerciaux, Mediline, automates à glace, minibars	Fr. 231.25 (excl. TVA) <b>Fr. 250.–</b> (incl. TVA)	—	—	—	—

Pour des prestations de garantie de 8 ans concernant de grandes quantités d'appareils à partir de 20 pièces, veuillez demander notre offre spéciale. Les prix actuels et valables de nos services de garantie sont disponibles sur le site internet [www.fors.ch](http://www.fors.ch)

# FORS – PARTENAIRE DU COMMERCE SPÉCIALISÉ

## Une évidence pour FORS

Le service à l'égard des clients commence avant l'achat:

- Un conseil professionnel prodigué par les partenaires spécialisés
- Des tests d'appareils lors de la sélection méticuleuse de l'assortiment
- Des démonstrations et des événements culinaires avec les appareils
- Grand stock avec plus de 30'000 appareils
- Des prestations sur mesure et des transformations d'appareils, du branding etc.
- Toujours proche de vous, efficace et fiable avec un service clientèle compétent en collaboration avec plus de 150 partenaires de service disposant d'un pool de 500 techniciens de service
- Appareils de prêt en cas de réparations
- Disponibilité de livraison de 12 ans sur toutes les principales pièces fonctionnelles des appareils

**Nous distribuons nos produits de qualité par le biais du commerce spécialisé et respectons la répartition traditionnelle des rôles sur le marché, au profit des consommateurs.**

**Pour toute information, commande de prospectus, conclusion d'extensions de garantie ou prestation spécifique: 032 374 26 26, info@fors.ch ou sur www.fors.ch**

**SERVICE**  
**0800 554 650**

**Garantie et extension de garantie**  
FORS offre directement à l'achat:

- **Garantie légale**  
2 ans de garantie pour les appareils électroménagers domestiques et commerciaux.
- **FORS Swiss Garantie 5**  
Garantie supplémentaire gratuite de 3 ans. Bénéficiez d'autres avantages en enregistrant votre appareil.
- **FORS Swiss Security 8**  
Extensions de la garantie de 3 années supplémentaires pour un total de 8 ans à des conditions intéressantes.

Années

2

+3

+3

Nos prestations incluent les frais de déplacement, la main-d'œuvre et les pièces de rechange – pour un pack complet sans souci.

[www.fors.ch/fr/garantie-sav](http://www.fors.ch/fr/garantie-sav)

**Prospectus appareils ménagers**

 **FORS**

 **ASKO**

**falmec**

De Dietrich 

**Brandt**

**Prospectus appareils professionnels/laboratoire**

 **FORS mediline**

 **ASKO**

 **BREMA**  
Ice Makers

**indelB**





## PLUS DE 4'000 PARTENAIRES COMPÉTENTS DU COMMERCE SPÉCIALISÉ FONT CONFIANCE À FORS

### **Bienvenue dans nos expositions**

Dans nos showrooms, vous avez l'opportunité de découvrir les appareils en détail et bénéficier des conseils compétents de notre personnel hautement qualifié.

### **Siège principal Studen (BE): Flagship store et Factory Outlet 1200 m<sup>2</sup>/cuisine de démonstration pour les cours de cuisine**

Schaftenholzweg 8 · 2557 Studen BE · Tél. 032 374 26 26 · E-mail [info@fors.ch](mailto:info@fors.ch)

Heures d'ouverture: lundi à vendredi, de 9 h à 11 h 30 et de 13 h 30 à 17 h ou selon accord

### **Showroom Bironico (TI): 1200 m<sup>2</sup>/cuisine de démonstration pour les cours de cuisine**

Via Cantonale 65 · 6804 Bironico TI · Tél. 091 630 26 26 · E-mail [bironico@fors.ch](mailto:bironico@fors.ch)

Heures d'ouverture: lundi à vendredi, de 9 h à 11 h 30 et de 13 h 30 à 17 h ou selon accord

### **Showroom Baar (ZG): 600 m<sup>2</sup>/cuisine de démonstration pour les cours de cuisine**

Oberneuhofstrasse 12 · 6340 Baar ZG · Tél. 041 766 07 50 · E-mail [baar@fors.ch](mailto:baar@fors.ch)

Heures d'ouverture: lundi à vendredi, de 9 h à 11 h 30 et de 13 h 30 à 17 h ou selon accord

### **Showroom Crissier (VD): 400 m<sup>2</sup>/cuisine de démonstration pour les cours de cuisine**

Route Sous-Riette 15 · 1023 Crissier VD · Tél. 021 706 04 44 · E-mail [crissier@fors.ch](mailto:crissier@fors.ch)

Heures d'ouverture: lundi à vendredi, de 9 h à 11 h 30 et de 13 h 30 à 17 h / samedi sur rendez-vous

### **Showroom Oberbüren (SG): 300 m<sup>2</sup>/ cuisine de démonstration pour les cours de cuisine**

Sandackerstrasse 32 · 9245 Oberbüren SG · Tél. 071 950 00 01 · E-mail [oberbueren@fors.ch](mailto:oberbueren@fors.ch)

Heures d'ouverture: sur rendez-vous

Vous trouverez les heures d'ouverture actuelles des showrooms régionaux ainsi que les indications concernant les jours fériés sur notre site Web.

Afin de garantir un encadrement optimal, nous vous prions de prendre rendez-vous.  
Des rendez-vous sont également possibles en dehors des heures d'ouverture régulières.

### **Vous souhaitez visiter nos showrooms depuis chez vous?**

Aucun problème: nous vous proposons désormais la possibilité de visiter virtuellement l'ensemble de nos showrooms.  
Informations et inscription sur [www.fors.ch](http://www.fors.ch).

**[www.fors.ch](http://www.fors.ch)**  
**[www.falmec.ch](http://www.falmec.ch)**