

EB7PL4CN  
EB7PL4SP



---

FR Four

---

Notice d'utilisation

# NOUS PENSONS À VOUS

Merci d'avoir choisi un appareil Electrolux. Vous avez choisi un produit qui bénéficie de décennies d'expérience professionnelle et d'innovation. Ingénieux et élégant, il a été pensé pour vous. C'est la raison pour laquelle vous pouvez avoir la certitude d'obtenir d'excellents résultats à chaque utilisation.

Bienvenue chez Electrolux  
Consultez notre site pour :



Obtenir des conseils d'utilisation, des brochures, un dépanneur, des informations sur le service et les réparations :

**[www.electrolux.com/support](http://www.electrolux.com/support)**



Enregistrer votre produit pour un meilleur service :

**[www.registerelectrolux.com](http://www.registerelectrolux.com)**



Acheter des accessoires, consommables et pièces de rechange d'origine pour votre appareil :

**[www.electrolux.com/shop](http://www.electrolux.com/shop)**



Pour plus de recettes, conseils, informations de dépannage, téléchargez l'application **My Electrolux Kitchen**.



## SERVICE ET ASSISTANCE À LA CLIENTÈLE

N'utilisez que des pièces de rechange d'origine.

Avant de contacter notre centre de service agréé, assurez-vous de disposer des informations suivantes : Modèle, PNC, numéro de série.

Ces informations figurent sur la plaque signalétique.

 Avertissement/Consignes de sécurité

 Informations générales et conseils

 Informations environnementales

## TABLE DES MATIÈRES

<b>1. INFORMATION SUR LA SÉCURITÉ.....</b>	<b>4</b>	<b>3.2 Accessoires.....</b>	<b>10</b>
1.1 Sécurité des enfants et des personnes vulnérables.....	4	<b>4. BANDEAU DE COMMANDE.....</b>	<b>11</b>
1.2 Sécurité générale.....	5	4.1 Vue d'ensemble du bandeau de commande.....	11
<b>2. CONSIGNES DE SÉCURITÉ.....</b>	<b>6</b>	4.2 Affichage.....	12
2.1 Installation.....	6	<b>5. AVANT LA PREMIÈRE UTILISATION.....</b>	<b>13</b>
2.2 Branchement électrique.....	7	5.1 Nettoyage initial .....	13
2.3 Utilisation.....	8	5.2 Première connexion.....	13
2.4 Entretien et Nettoyage.....	9	5.3 Connexion Wi-Fi  .....	14
2.5 Tiroir chauffant.....	9	5.4 Licences du logiciel.....	14
2.6 Éclairage interne.....	9	5.5 Préchauffage initial.....	14
2.7 Service.....	9	<b>6. UTILISATION QUOTIDIENNE.....</b>	<b>15</b>
2.8 Mise au rebut.....	10	6.1 Comment régler Modes de cuisson.....	15
<b>3. DESCRIPTION DE L'APPAREIL.....</b>	<b>10</b>		
3.1 Vue d'ensemble.....	10		

6.2 Comment régler : Cuisson assistée.....	15	11.2 Comment retirer : Supports de grille .....	29
6.3 Modes de cuisson.....	16	11.3 Comment enlever : Gril.....	29
6.4 Remarques sur : Chaleur Tournante Humide.....	18	11.4 Comment démonter et installer : Port e.....	30
<b>7. FONCTIONS DE L'HORLOGE.....</b>	<b>18</b>	11.5 Comment remplacer : Éclairage..	31
7.1 Description des fonctions de l'horloge.....	18	<b>12. DÉPANNAGE.....</b>	<b>32</b>
7.2 Comment régler : Fonctions de l'horloge.....	19	12.1 Que faire si.....	32
<b>8. UTILISATION DES ACCESSOIRES.....</b>	<b>21</b>	12.2 Comment gérer : Codes d'erreur.....	34
8.1 Insertion des accessoires.....	21	12.3 Données de maintenance.....	35
8.2 Sonde de cuisson.....	22	<b>13. RENDEMENT ÉNERGÉTIQUE.....</b>	<b>35</b>
8.3 Comment utiliser : Sonde de cuisson.....	22	13.1 Informations sur le produit et fiche d'information sur le produit conformément aux réglementations européennes sur l'écoconception et l'étiquetage énergétique.....	35
8.4 Tiroir chauffant.....	24	13.2 Économie d'énergie.....	36
<b>9. FONCTIONS SUPPLÉMENTAIRES.....</b>	<b>24</b>	<b>14. STRUCTURE DES MENUS.....</b>	<b>37</b>
9.1 Comment enregistrer : Mes programmes.....	24	14.1 Menu .....	37
9.2 Arrêt automatique.....	24	14.2 Sous-menu pour : Options.....	37
9.3 Ventilateur de refroidissement.....	25	14.3 Sous-menu pour : Connexions... ..	38
<b>10. CONSEILS.....</b>	<b>25</b>	14.4 Sous-menu pour : Configuration..	38
10.1 Recommandations de cuisson.....	25	14.5 Sous-menu pour : Service.....	39
10.2 Chaleur Tournante Humide.....	25	<b>15. C'EST SIMPLE !.....</b>	<b>39</b>
10.3 Chaleur Tournante Humide - accessoires recommandés.....	26	<b>16. GARANTIE.....</b>	<b>41</b>
10.4 Tableaux de cuisson pour les instituts de tests.....	27	<b>17. EN MATIÈRE DE PROTECTION DE L'ENVIRONNEMENT.....</b>	<b>41</b>
<b>11. ENTRETIEN ET NETTOYAGE.....</b>	<b>28</b>		
11.1 Remarques concernant le nettoyage.....	28		

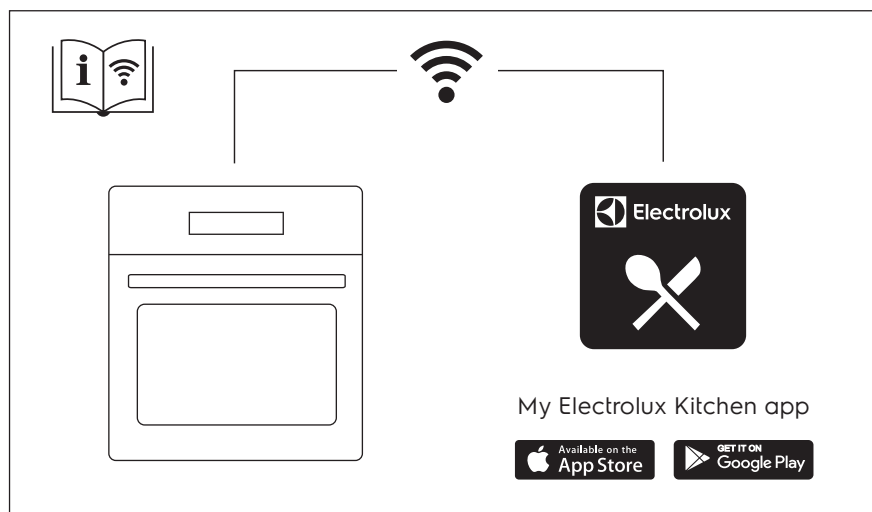

Sous réserve de modifications.

## 1. ⚠ INFORMATION SUR LA SÉCURITÉ

---

Avant d'installer et d'utiliser cet appareil, lisez soigneusement les instructions fournies. Le fabricant ne pourra être tenu pour responsable des blessures et dégâts résultant d'une mauvaise installation ou utilisation. Conservez toujours les instructions dans un lieu sûr et accessible pour vous y référer ultérieurement.

### 1.1 Sécurité des enfants et des personnes vulnérables

- Cet appareil peut être utilisé par des enfants âgés d'au moins 8 ans et par des personnes ayant des capacités physiques, sensorielles ou mentales réduites ou dénuées d'expérience ou de connaissance, s'ils sont correctement surveillés ou si des instructions relatives à l'utilisation de l'appareil en toute sécurité leur ont été données et s'ils comprennent les risques encourus. Les enfants de moins de

8 ans et les personnes ayant un handicap très important et complexe doivent être tenus à l'écart de l'appareil, à moins d'être surveillés en permanence.

- Veillez à ce que les enfants ne jouent pas avec l'appareil et les appareils mobiles avec My Electrolux Kitchen .
- Ne laissez pas les emballages à la portée des enfants et jetez-les convenablement.
- **AVERTISSEMENT** : L'appareil et ses parties accessibles deviennent chauds pendant l'utilisation. Tenez les enfants et les animaux éloignés de l'appareil lorsqu'il est en cours d'utilisation et de refroidissement.
- Si l'appareil est équipé d'un dispositif de sécurité enfants, nous vous recommandons de l'activer.
- Le nettoyage et l'entretien par l'utilisateur ne doivent pas être effectués par des enfants sans surveillance.

## 1.2 Sécurité générale

- Cet appareil est exclusivement destiné à un usage culinaire.
- Cet appareil est conçu pour un usage domestique unique, dans un environnement intérieur.
- Cet appareil peut être utilisé dans les bureaux, les chambres d'hôtel, les chambres d'hôtes, les maisons d'hôtes de ferme et d'autres hébergements similaires lorsque cette utilisation ne dépasse pas le niveau (moyen) de l'utilisation domestique.
- Cet appareil doit être installé et le câble remplacé uniquement par un professionnel qualifié.
- N'utilisez pas l'appareil avant de l'avoir installé dans la structure encastrée.
- Débranchez l'appareil de l'alimentation électrique avant toute opération d'entretien.
- Si le cordon d'alimentation est endommagé, il doit être remplacé par le fabricant, son service après-vente agréé ou toute personne disposant de qualifications similaires afin d'éviter tout danger électrique.

# CONSIGNES DE SÉCURITÉ

---

- Un moyen de déconnexion doit être prévu dans le câblage fixe conformément aux règles nationales d'installation.
- **AVERTISSEMENT** : Assurez-vous que l'appareil est éteint avant de remplacer l'ampoule pour éviter tout risque d'électrocution.
- **AVERTISSEMENT** : L'appareil et ses parties accessibles deviennent chauds pendant l'utilisation. Des précautions doivent être prises pour éviter de toucher les éléments chauffants ou la surface de la cavité de l'appareil.
- Utilisez toujours des gants de cuisine pour retirer ou insérer des accessoires ou des plats allant au four.
- Utilisez uniquement la sonde de cuisson recommandée pour cet appareil.
- Pour retirer les supports de grille, tirez d'abord l'avant du support de grille, puis l'arrière à distance des parois latérales. Installez les supports de grille dans l'ordre inverse.
- N'utilisez pas de nettoyeur à vapeur pour nettoyer l'appareil.
- N'utilisez pas de produits abrasifs ni de racloirs pointus en métal pour nettoyer la porte en verre car ils peuvent rayer la surface, ce qui peut briser le verre.

## 2. CONSIGNES DE SÉCURITÉ

---

### 2.1 Installation

**AVERTISSEMENT!**

L'appareil doit être installé uniquement par un professionnel qualifié.

- Retirez l'intégralité de l'emballage.
- N'installez pas et ne branchez pas un appareil endommagé.
- Suivez scrupuleusement les instructions d'installation fournies avec l'appareil.
- Soyez toujours vigilants lorsque vous déplacez l'appareil car il est lourd. Utilisez toujours des gants de sécurité et des chaussures fermées.
- Ne tirez jamais l'appareil par la poignée.
- Installez l'appareil dans un lieu sûr et adapté répondant aux exigences d'installation.
- Respectez l'espacement minimal requis par rapport aux autres appareils et éléments.
- Avant de monter l'appareil, vérifiez si la porte de l'appareil s'ouvre sans retenue.
- L'appareil est équipé d'un système de refroidissement électrique. Il doit être utilisé avec l'alimentation électrique.
- L'unité intégrée doit répondre aux exigences de stabilité de la norme DIN 68930.

Hauteur minimale du meuble (Hauteur minimale du meuble sous le plan de travail)	762 (762) mm
Largeur du meuble	550 mm
Profondeur du meuble	605 (580) mm
Hauteur de l'avant de l'appareil	757 mm
Hauteur de l'arrière de l'appareil	739 mm
Largeur de l'avant de l'appareil	549 mm
Largeur de l'arrière de l'appareil	548 mm
Profondeur de l'appareil	567 mm
Profondeur d'encastrement de l'appareil	546 mm
Profondeur avec porte ouverte	1017 mm
Dimensions minimales de l'ouverture de ventilation. Ouverture placée sur la partie inférieure de la face arrière	550 x 20 mm
Vis de montage	4x12 mm

## 2.2 Branchement électrique



### **AVERTISSEMENT!**

Risque d'incendie ou d'électrocution.

- Tous les raccordements électriques doivent être effectués par un électricien qualifié.
- L'appareil doit être relié à la terre.
- Assurez-vous que les paramètres figurant sur la plaque signalétique correspondent aux données électriques nominale de l'alimentation secteur.
- Utilisez toujours une prise de courant de sécurité correctement installée.
- N'utilisez pas d'adaptateurs multiprise et de rallonges.
- Veillez à ne pas endommager la fiche secteur ni le câble d'alimentation. Le remplacement du câble d'alimentation de l'appareil doit être effectué par notre service après-vente agréé.
- Ne laissez pas les câbles d'alimentation entrer en contact ou s'approcher de la porte de l'appareil ou de la niche d'encastrement sous l'appareil, particulièrement lorsqu'il est en marche ou que la porte est chaude.
- La protection contre les chocs des parties sous tension et isolées doit être fixée de telle manière qu'elle ne puisse pas être enlevée sans outils.
- Ne branchez la fiche secteur dans la prise secteur qu'à la fin de l'installation. Assurez-vous que la prise secteur est accessible après l'installation.

# CONSIGNES DE SÉCURITÉ

---

- Si la prise secteur est détachée, ne branchez pas la fiche secteur.
- Ne tirez pas sur le câble secteur pour débrancher l'appareil. Tirez toujours sur la fiche de la prise secteur.
- N'utilisez que des systèmes d'isolation appropriés : des coupe-circuits, des fusibles (les fusibles à visser doivent être retirés du support), un disjoncteur différentiel et des contacteurs.
- L'installation électrique doit comporter un dispositif d'isolation qui vous permet de déconnecter l'appareil du secteur à tous les pôles. Le dispositif d'isolement doit avoir une largeur d'ouverture de contact de 3 mm minimum.
- Cet appareil est fourni sans fiche électrique ni câble d'alimentation.

## 2.3 Utilisation



### AVERTISSEMENT!

Risque de blessures, de brûlures, d'électrocution ou d'explosion.

- Ne modifiez pas les spécifications de cet appareil.
- Assurez-vous que les orifices d'aération ne sont pas obstrués.
- Ne laissez pas l'appareil sans surveillance durant son fonctionnement.
- Éteignez l'appareil après chaque utilisation.
- Soyez prudent lors de l'ouverture de la porte de l'appareil lorsque celui-ci fonctionne. De l'air chaud peut se dégager.
- N'utilisez pas l'appareil avec des mains mouillées ou en contact avec de l'eau.
- N'exercez pas de pression sur la porte ouverte.
- N'utilisez pas l'appareil comme plan de travail ou comme espace de rangement.
- Ouvrez la porte de l'appareil avec précaution. L'utilisation d'ingrédients avec de l'alcool peut provoquer un mélange d'alcool et d'air.
- Ne laissez pas des étincelles ou des flammes nues entrer en contact avec l'appareil lorsque vous ouvrez la porte.
- Ne placez pas de produits inflammables ou d'éléments imbibés de produits inflammables à l'intérieur, à proximité ou au-dessus de l'appareil.
- Ne communiquez pas votre mot de passe wifi.



### AVERTISSEMENT!

Risque d'endommagement de l'appareil.

- Pour éviter tout endommagement ou décoloration de l'émail :
  - ne posez pas de plats allant au four ou d'autres objets directement dans le fond de l'appareil.
  - ne placez jamais de feuilles d'aluminium directement sur le fond de la cavité de l'appareil.
  - ne versez pas d'eau directement dans l'appareil chaud.
  - ne conservez pas de plats et de nourriture humides dans l'appareil après avoir terminé la cuisson.
  - Installez ou retirez les accessoires avec précautions.
- La décoloration de l'émail ou de l'acier inoxydable est sans effet sur les performances de l'appareil.
- Utilisez un plat à rôtir pour des gâteaux moelleux. Les jus de fruits provoquent des taches qui peuvent être permanentes.
- Cuisinez toujours avec la porte de l'appareil fermée.



- Si l'appareil est installé derrière la paroi d'un meuble (par ex. une porte), veuillez à ce que la porte ne soit jamais fermée lorsque l'appareil fonctionne. La chaleur et l'humidité peuvent s'accumuler derrière la porte fermée du meuble et provoquer d'importants dégâts sur l'appareil, votre logement ou le sol. Ne fermez pas la paroi du meuble tant que l'appareil n'a pas refroidi complètement.

## 2.4 Entretien et Nettoyage



### AVERTISSEMENT!

Risque de blessure, d'incendie ou de dommages matériels sur l'appareil.

- Avant toute opération d'entretien, éteignez l'appareil et débranchez la fiche de la prise secteur.
- Vérifiez que l'appareil est froid. Les panneaux de verre risquent de se briser.
- Remplacez immédiatement les vitres de la porte si elles sont endommagées. Contactez le service après-vente agréé.
- Soyez prudent lorsque vous retirez la porte de l'appareil. La porte est lourde !
- Nettoyez régulièrement l'appareil afin de maintenir le revêtement en bon état.
- Nettoyez l'appareil avec un chiffon doux humide. Utilisez uniquement des produits de lavage neutres. N'utilisez pas de produits abrasifs, de tampons à récurer, de solvants ni d'objets métalliques.
- Si vous utilisez un spray pour four, suivez les consignes de sécurité figurant sur son emballage.

## 2.5 Tiroir chauffant



### AVERTISSEMENT!

Risque d'incendie et de brûlures.

- Le tiroir chauffant devient chaud lorsque vous l'activez.
- Ne rangez jamais de matières inflammables dans l'appareil ni dans ce tiroir.

## 2.6 Éclairage interne



### AVERTISSEMENT!

Risque d'électrocution !

- Concernant la/les lampe(s) à l'intérieur de ce produit et les lampes de rechange vendues séparément : Ces lampes sont conçues pour résister à des conditions physiques extrêmes dans les appareils électroménagers, telles que la température, les vibrations, l'humidité, ou sont conçues pour signaler des informations sur le statut opérationnel de l'appareil. Elles ne sont pas destinées à être utilisées dans d'autres applications et ne conviennent pas à l'éclairage des pièces d'un logement.
- Ce produit contient une source lumineuse de classe d'efficacité énergétique G.
- Utilisez uniquement des ampoules ayant les mêmes spécifications.

## 2.7 Service

- Pour réparer l'appareil, contactez le service après-vente agréé.
- Utilisez uniquement des pièces de rechange d'origine.

# DESCRIPTION DE L'APPAREIL

## 2.8 Mise au rebut



### AVERTISSEMENT!

Risque de blessure ou d'asphyxie.

- Contactez votre service municipal pour obtenir des informations sur la marche à suivre pour mettre l'appareil au rebut.
- Débranchez l'appareil de l'alimentation électrique.
- Coupez le câble d'alimentation au ras de l'appareil et mettez-le au rebut.
- Retirez le dispositif de verrouillage du hublot pour empêcher les jeunes et les animaux de s'enfermer dans l'appareil.

## 3. DESCRIPTION DE L'APPAREIL

### 3.1 Vue d'ensemble

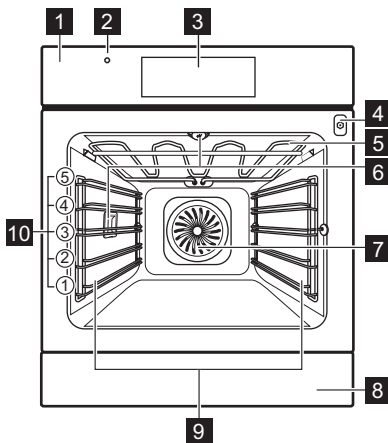

- 1 Bandeau de commande
- 2 Voyant du tiroir chauffant
- 3 Affichage
- 4 Prise pour la sonde à viande
- 5 Élément chauffant
- 6 Éclairage
- 7 Chaleur tournante
- 8 Réservoir
- 9 Support de grille, amovible
- 10 Niveaux de la grille

### 3.2 Accessoires

#### Grille métallique

Pour les plats de cuisson, les moules à gâteaux, les rôtis.

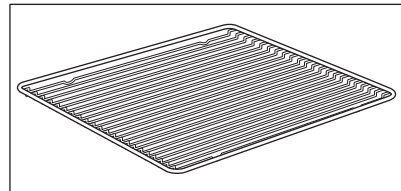

## Easy2Clean: Plateau de cuisson anti-adhésif

Pour la cuisson sans papier sulfurisé.

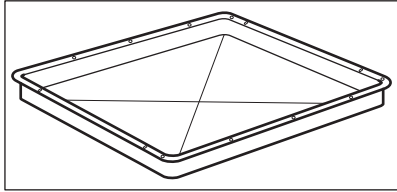

## Plat à rôtir

Pour cuire et rôtir ou comme plat pour récupérer la graisse.

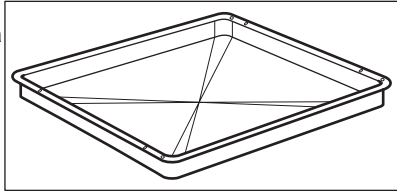

## Sonde de cuisson

Pour mesurer la température à l'intérieur des aliments.

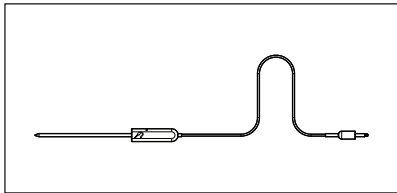

## Tiroir chauffant

Le tiroir chauffant se trouve sous la cavité du four. Vous pouvez préchauffer la vaisselle dans le tiroir.

## 4. BANDEAU DE COMMANDE

### 4.1 Vue d'ensemble du bandeau de commande

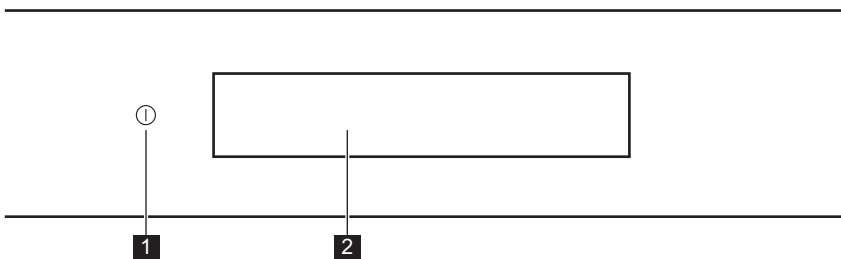

<b>1</b>	Activez / Désactivez	Appuyez et maintenez enfoncé pour allumer et éteindre l'appareil.
<b>2</b>	Affichage	Affiche les réglages actuels de l'appareil.





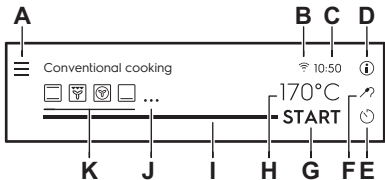

# BANDEAU DE COMMANDE

 <p><b>Appuyez sur la touche</b></p>	 <p><b>Déplacez</b></p>	 <p><b>Maintenez la touche</b></p>
<p>Appuyez sur la surface du bout du doigt.</p>	<p>Faites glisser le bout de votre doigt sur la surface.</p>	<p>Appuyez sur la surface pendant 3 secondes.</p>









## 4.2 Affichage

 <p>The diagram shows a control panel display with the following elements labeled:</p> <ul style="list-style-type: none"> <li><b>A</b>: Menu icon (three horizontal lines)</li> <li><b>B</b>: Wi-Fi icon</li> <li><b>C</b>: Current time (10:50)</li> <li><b>D</b>: Information icon (i)</li> <li><b>E</b>: Minutest icon (clock)</li> <li><b>F</b>: Cooking probe icon</li> <li><b>G</b>: DEMARRER/ARRETER icon (power)</li> <li><b>H</b>: Temperature (170°C)</li> <li><b>I</b>: Progress bar / Slider</li> <li><b>J</b>: Plus icon (+)</li> <li><b>K</b>: Modes of cooking icons (oven, grill, etc.)</li> </ul>	<p>L'affichage avec le nombre maximal de fonctions réglées.</p> <ul style="list-style-type: none"> <li>A. Menu / Retour</li> <li>B. Wi-Fi (uniquement sur certains modèles)</li> <li>C. Heure actuelle</li> <li>D. Information</li> <li>E. Minuteur</li> <li>F. Sonde de cuisson (uniquement sur certains modèles)</li> <li>G. DEMARRER/ARRETER</li> <li>H. Température</li> <li>I. Barre de progression / Curseur</li> <li>J. Plus</li> <li>K. Modes de cuisson</li> </ul>
---	---

### Voyants de l'affichage

<p><b>Indicateurs de base</b> - pour naviguer dans l'affichage.</p>			
<p><b>OK</b></p> <p>Pour confirmer la sélection/le réglage.</p>	 <p>Pour confirmer la sélection/le réglage ou pour remonter d'un niveau dans le menu.</p>	 <p>Pour remonter d'un niveau dans le menu/annuler la dernière action.</p>	 <p>Pour activer et désactiver les options.</p>
<p><b>Son alarme indicateurs de fonction</b> - lorsque la durée de cuisson programmée s'est écoulée, le signal sonore retentit.</p>			
 <p>La fonction est activée.</p>	 <p>La fonction est activée. La cuisson s'arrête automatiquement.</p>	 <p>Le son alarme est désactivé.</p>	

# AVANT LA PREMIÈRE UTILISATION

Voyants du minuteur				
 Pour régler la fonction : Départ différé.	 Pour annuler le réglage.	 Le minuteur démarre dès que vous refermez la porte de l'appareil.	 Le minuteur démarre lorsque l'appareil atteint la température programmée.	 Le minuteur démarre quand la cuisson commence.
<b>Wi-Fi voyants</b> - l'appareil peut être connecté au Wi-Fi.				
 Wi-Fi la connexion est activée.	 Wi-Fi la connexion est désactivée.			
<b>Télécommande voyant</b> - l'appareil peut être contrôlé à distance.				
 Télécommande est allumé.				



## 5. AVANT LA PREMIÈRE UTILISATION



### AVERTISSEMENT!

Reportez-vous aux chapitres concernant la sécurité.

### 5.1 Nettoyage initial

		
Étape 1	Étape 2	Étape 3
Retirez tous les accessoires et les supports de grille amovibles de l'appareil.	Nettoyez l'appareil et les accessoires uniquement avec un chiffon en microfibre, de l'eau chaude et un détergent doux.	Placez les accessoires et les supports de grille amovibles dans l'appareil.

### 5.2 Première connexion

L'affichage indique un message de bienvenue après la première connexion.



Vous devez régler : Langue, Affichage Luminosité, Volume alarme, Heure actuelle, Connexion Wi-Fi.

# AVANT LA PREMIÈRE UTILISATION

## 5.3 Connexion Wi-Fi

Pour connecter l'appareil, vous avez besoin de :

- Un réseau sans fil avec connexion Internet.
- Un appareil mobile connecté au même réseau sans fil.

<b>Étape 1</b>	Téléchargez l'application mobile My Electrolux Kitchen et suivez les instructions pour les étapes suivantes.
<b>Étape 2</b>	Allumez l'appareil.
<b>Étape 3</b>	Appuyez sur :  . Sélectionnez : Configurations / Connections.
<b>Étape 4</b>	 - faites glisser ou appuyez pour allumer : Wi-Fi.
<b>Étape 5</b>	Choisissez un réseau sans fil avec connexion Internet. Le module sans fil de l'appareil démarre dans les 90 secondes.

Fréquence	WLAN 2,4 Ghz
	2412 - 2484 MHz
Protocoles	IEEE 802.11b DSSS/802.11g/n OFDM
Puissance max.	EIRP < 20 dBm (100 mW)

## 5.4 Licences du logiciel



Le logiciel de ce produit contient des composants basés sur un logiciel libre et ouvert. Electrolux reconnaît pleinement les contributions du logiciel ouvert et des communautés robotiques au projet de développement.

Pour accéder au code source de ces composants logiciels libres et ouverts dont les conditions de licence doivent être publiées, et pour consulter leurs informations complètes sur le copyright et les conditions de licence applicables, rendez-vous sur : <http://electrolux.opensoftwarerepository.com> (dossier GTM3).

## 5.5 Préchauffage initial

Préchauffez le four à vide avant de l'utiliser pour la première fois.

<b>Étape 1</b>	Retirez du four les accessoires et les supports de grille amovibles.
<b>Étape 2</b>	Réglez la température maximale pour la fonction :  . Laissez le four fonctionner pendant 1 h.

<b>Étape 3</b>	Réglez la température maximale pour la fonction :  Laissez le four fonctionner pendant 15 min.
<p> Une odeur et de la fumée peuvent s'échapper du four durant le préchauffage. Assurez-vous que la pièce est ventilée.</p>	

## 6. UTILISATION QUOTIDIENNE

	<b>AVERTISSEMENT!</b> Reportez-vous aux chapitres concernant la sécurité.
--	--

### 6.1 Comment régler Modes de cuisson

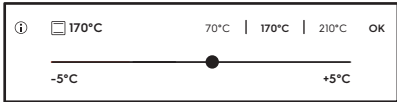
<b>Étape 1</b>	Mettez en fonctionnement le four.
<b>Étape 2</b>	Sélectionnez un mode de cuisson. Les modes de cuisson par défaut s'affichent. Pour voir plus de modes de cuisson, appuyez sur : ● ● ● .
<b>Étape 3</b>	Appuyez sur : °C. Les réglages de la température s'affichent. <div style="border: 1px solid black; padding: 5px; margin: 10px 0;">  </div>
<b>Étape 4</b>	Déplacez votre doigt sur le curseur pour régler la température.
<b>Étape 5</b>	Appuyez sur OK.
<b>Étape 6</b>	Appuyez sur START . Sonde de cuisson - vous pouvez brancher la sonde à tout moment avant ou pendant la cuisson.
STOP - appuyez pour désactiver le mode de cuisson.	
<b>Étape 7</b>	Éteignez le four.

### 6.2 Comment régler : Cuisson assistée

Chaque plat apparaissant dans ce sous-menu a une fonction et une température recommandées. Vous pouvez régler le temps et la température.



Pour certains plats, vous pouvez également réaliser la cuisson avec :

- Poids automatique
- Sonde de cuisson

# UTILISATION QUOTIDIENNE





Le niveau de cuisson du plat :

- Saignant ou Moins
- À point
- Bien cuit ou Plus



<b>Étape 1</b>	Mettez en fonctionnement le four.
<b>Étape 2</b>	Appuyez sur  .
<b>Étape 3</b>	Appuyez sur  . Saisissez : Cuisson assistée.
<b>Étape 4</b>	Choisissez un plat ou un type d'aliment.
<b>Étape 5</b>	Appuyez sur START .

## 6.3 Modes de cuisson







### FONCTIONS STANDARD

Mode de cuisson	Application
 Gril	Pour faire griller des aliments peu épais et du pain.
 Turbo gril	Pour rôti de gros morceaux de viande ou de volaille avec os sur un seul niveau. Pour gratiner et faire dorer.
 Chaleur tournante	Pour faire cuire sur 3 niveaux en même temps et pour sécher des aliments. Diminuez les températures du four de 20 à 40 °C par rapport à Chauffage Haut/Bas.
 Plats Surgelés	Pour rendre croustillants vos plats préparés, tels que frites, pommes quartiers et nems.
 Chauffage Haut/Bas	Pour cuire et rôti des aliments sur un seul niveau.





Mode de cuisson	Application
 <p><b>Fonction Pizza</b></p>	Pour cuire des pizzas. Pour faire dorer de façon intensive et obtenir un dessous croustillant.
 <p><b>Chauffage inférieur</b></p>	Pour cuire des gâteaux avec dessous croustillant et pour stériliser des aliments.

## PROGRAMMES SPÉCIAUX

Mode de cuisson	Application
 <p><b>Stérilisation</b></p>	Pour faire des conserves de légumes (au vinaigre, etc.).
 <p><b>Déshydratation</b></p>	Pour déshydrater des fruits, des légumes et des champignons en tranches.
 <p><b>Chauffe-plats</b></p>	Pour préchauffer vos assiettes avant de les servir.
 <p><b>Levée de pâte/pain</b></p>	Pour accélérer la levée de la pâte. Elle empêche la surface de la pâte de sécher et lui permet de garder toute son élasticité.
 <p><b>Décongélation</b></p>	Pour décongeler des aliments (fruits et légumes). Le temps de décongélation dépend de la quantité et de la grosseur des plats surgelés.
 <p><b>Gratiner</b></p>	Pour des plats tels que des lasagnes ou un gratin de pommes de terre. Pour gratiner et faire dorer.
 <p><b>Cuisson basse température</b></p>	Pour préparer des rôtis tendres et juteux.

# FONCTIONS DE L'HORLOGE

---

Mode de cuisson	Application
 <b>Maintien au chaud</b>	Pour maintenir les aliments au chaud.
 <b>Chaleur Tournante Humide</b>	Cette fonction est conçue pour économiser de l'énergie en cours de cuisson. Lorsque vous utilisez cette fonction, la température à l'intérieur de la cavité peut différer de la température sélectionnée. La chaleur résiduelle est utilisée. La puissance peut être réduite. Pour plus d'informations, consultez la partie sur les remarques du chapitre « Utilisation quotidienne ». Chaleur Tournante Humide.
 <b>Cuisson du pain</b>	Utilisez cette fonction pour préparer de très bons pains et petits pains et obtenir un excellent résultat professionnel en matière de croustillant, de couleur et de brillance de la croûte.

## 6.4 Remarques sur : Chaleur Tournante Humide

Cette fonction était utilisée pour se conformer à la classe d'efficacité énergétique et aux exigences Ecodesign (selon les normes EU 65/2014 et EU 66/2014). Tests conformes à la norme : IEC/EN 60350-1.

La porte du four doit être fermée pendant la cuisson pour que la fonction ne soit pas interrompue et que le four fonctionne avec la plus grande efficacité énergétique possible. Lorsque vous utilisez cette fonction, l'éclairage s'éteint automatiquement au bout de 30 secondes.

Pour consulter les instructions de cuisson, reportez-vous au chapitre « Conseils », Chaleur Tournante Humide. Pour obtenir des recommandations générales sur l'économie d'énergie, reportez-vous au chapitre « Efficacité énergétique », « Économie d'énergie ».



# 7. FONCTIONS DE L'HORLOGE

---



## 7.1 Description des fonctions de l'horloge

Fonctions de l'horloge	Application
Heure de cuisson	Pour définir la durée de la cuisson. Le maximum est de 23 h 59 min.
Conditions de start	Pour programmer quand le minuteur a démarré le décompte.
Fin de l'action	Pour programmer l'action à la fin du décompte du minuteur.
Départ différé	Pour reporter le début et / ou la fin de la cuisson.

Fonctions de l'horloge	Application
Prolongation de la durée	Pour prolonger le temps de cuisson.
Rappel	Pour régler un décompte. Le maximum est de 23 h 59 min. Cette fonction n'a aucun effet sur le fonctionnement de l'appareil.

Conditions de start	Commentaire
-	Le minuteur démarre lorsque vous l'activez.
	Le minuteur démarre dès que vous refermez la porte.
→	Le minuteur démarre quand la cuisson commence.
	Le minuteur démarre lorsque l'appareil atteint la température programmée.



## 7.2 Comment régler : Fonctions de l'horloge

Comment régler l'horloge	
Étape 1	Appuyez sur :  .
Étape 2	Appuyez sur : Configurations / Configuration / Heure actuelle.
Étape 3	Faites glisser le curseur et appuyez pour régler l'horloge. Appuyez sur <b>OK</b> ou  .

Comment régler le temps de cuisson	
Étape 1	Choisissez le mode de cuisson et réglez la température.
Étape 2	Appuyez sur  .
Étape 3	Faites glisser le curseur et appuyez pour régler l'horloge. Appuyez sur <b>OK</b> . Le minuteur commence son décompte immédiatement.

# FONCTIONS DE L'HORLOGE

## Comment choisir une option de début / fin de cuisson

Étape 1	Choisissez le mode de cuisson et réglez la température.
Étape 2	Appuyez sur  .
Étape 3	Appuyez sur : ● ● ● .
Étape 4	Appuyez sur : Conditions de start / Fin de l'action.
Étape 5	Faites votre choix : Conditions de start / Fin de l'action.
Étape 6	Appuyez sur OK ou  .

## Comment différer le début et la fin de la cuisson

Étape 1	Appuyez sur :  .
Étape 2	Faites glisser le curseur et appuyez pour régler l'horloge. Appuyez sur OK.

## Comment différer le départ sans régler de fin de la cuisson

Étape 1	Réglez le mode de cuisson et la température.
Étape 2	Appuyez sur  .
Étape 3	Appuyez sur : ● ● ● .
Étape 4	Appuyez sur : Départ différé.
Étape 5	Choisissez la valeur. Appuyez sur OK.

## Comment régler du temps supplémentaire

S'il ne reste que 10 % du temps de cuisson et que les aliments ne semblent toujours pas cuits, vous pouvez prolonger le temps de cuisson. Vous pouvez également changer de fonction du four.

Étape 1	Appuyez sur le symbole de temps souhaité pour rallonger le temps de cuisson.
Étape 2	Vous pouvez également sélectionner le mode de cuisson préféré pour le modifier.

Comment régler du temps supplémentaire	
<b>Et s'il valait mieux changer le temps supplémentaire ?</b>	
Il est possible de réinitialiser le temps supplémentaire.	
<b>Étape 1</b>	Appuyez sur :  .
<b>Étape 2</b>	Choisissez la valeur sur le curseur ou appuyez sur l'un des symboles de temps préféré pour régler la durée.
<b>Étape 3</b>	Appuyez sur : OK.

Comment modifier les réglages du minuteur	
<b>Étape 1</b>	Choisissez la valeur sur le curseur ou appuyez sur la valeur de temps préférée pour modifier la valeur du minuteur.
<b>Étape 2</b>	Appuyez sur OK.
Vous pouvez modifier la durée à tout moment en cours de cuisson.	

## 8. UTILISATION DES ACCESSOIRES



### **AVERTISSEMENT!**

Reportez-vous aux chapitres concernant la sécurité.

### 8.1 Insertion des accessoires

Une petite indentation sur le dessus apporte plus de sécurité. Les indentations sont également des dispositifs anti-basculer. Le rebord élevé de la grille empêche les ustensiles de cuisine de glisser sur la grille.

# UTILISATION DES ACCESSOIRES

## Grille métallique:

Poussez la grille entre les barres de guidage des supports de grille.

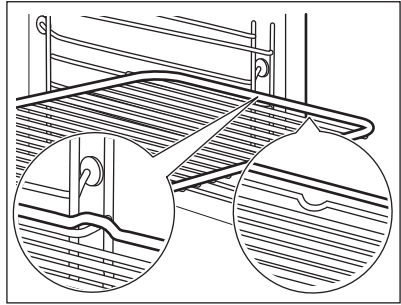

## Plat à rôtir:

Poussez la plaque entre les rails du support de grille.

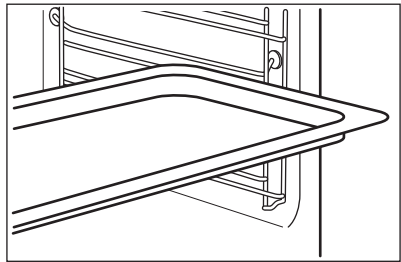

## 8.2 Sonde de cuisson

Sonde de cuisson - mesure la température à l'intérieur des aliments. Vous pouvez l'utiliser avec tous les modes de cuisson.

### Il y a deux températures à régler :



Température du four : 120 °C minimum.



La température au cœur.

### Pour obtenir les meilleurs résultats de cuisson :

Les ingrédients doivent être à température ambiante.

Ne l'utilisez pas pour des plats liquides.

Pendant la cuisson, l'aliment doit rester dans le plat.



Le four calcule la durée jusqu'à la fin de cuisson approximative. Elle dépend de la quantité d'aliments, de la fonction du four et de la température sélectionnées.

## 8.3 Comment utiliser : Sonde de cuisson

### Étape 1

Mettez en fonctionnement le four.

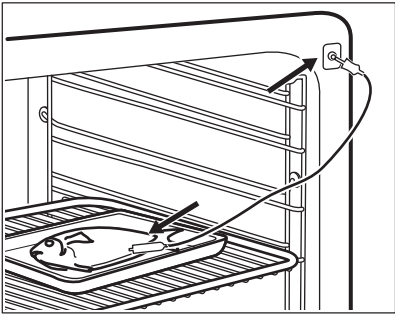
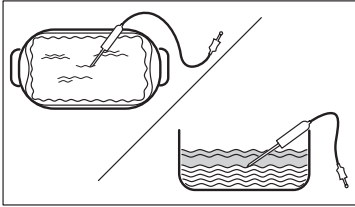
# UTILISATION DES ACCESSOIRES

<b>Étape 2</b>	Réglez le mode de cuisson et, si nécessaire, la température du four.
<b>Étape 3</b>	Insérez : Sonde de cuisson.
<b>Viande, volaille et poisson</b>	<b>Ragoût</b>
<p>Insérer la pointe de Sonde de cuisson au centre de la viande ou du poisson, si possible dans la partie la plus épaisse. Assurez-vous qu'au moins 3/4 de Sonde de cuisson est à l'intérieur du plat.</p>	<p>Insérer la pointe de Sonde de cuisson exactement au centre de la cocotte. Sonde de cuisson doit être maintenue en un seul endroit pendant la cuisson. Pour y parvenir, utilisez un ingrédient solide. Utilisez le rebord du plat de cuisson pour appuyer la poignée en silicone de Sonde de cuisson. La pointe de Sonde de cuisson ne doit pas toucher le fond d'un plat de cuisson.</p>
	
<b>Étape 4</b>	Branchez Sonde de cuisson dans la prise à l'avant du four. L'affichage indique la température actuelle de : Sonde de cuisson.
<b>Étape 5</b>	 - appuyez pour régler la température à cœur du capteur.
<b>Étape 6</b>	<ul style="list-style-type: none"> <li>● ● ● - appuyez pour définir l'option préférée :</li> <li>• Son alarme - lorsque les aliments atteignent la température à cœur, le signal sonore retentit.</li> <li>• Son et arrêt du four - lorsque les aliments atteignent la température à cœur, le signal sonore retentit et le four s'arrête.</li> <li>• Afficher uniquement la température : la température à cœur actuelle est affichée.</li> </ul>
<b>Étape 7</b>	Sélectionnez l'option et appuyez sur : OK ou  .
<b>Étape 8</b>	Appuyez sur START . Lorsque les aliments atteignent la température définie, un signal sonore retentit. Vous pouvez choisir d'arrêter ou de poursuivre la cuisson pour vous assurer que l'aliment est bien cuit.

# FONCTIONS SUPPLÉMENTAIRES

---

<b>Étape 9</b>	Retirez Sonde de cuisson la fiche de la prise et retirez le plat du four. <div style="border: 1px solid black; padding: 5px;"> <b>AVERTISSEMENT!</b> Il y a un risque de brûlure car Sonde de cuisson devient chaud. Faites attention en la débranchant et en la retirant de l'aliment.</div>
----------------	---

## 8.4 Tiroir chauffant

Vous pouvez préchauffer de la vaisselle dans le tiroir.  
La température est réglée automatiquement.



<b>Étape 1</b>	Utilisez l'interrupteur situé à gauche du logement du tiroir pour mettre en fonctionnement et à l'arrêt le tiroir chauffant. Lorsque le tiroir chauffant est en fonctionnement, le voyant du tiroir sur le bandeau de commande est allumé.
<b>Étape 2</b>	Placez la vaisselle en la répartissant uniformément dans le tiroir.
<b>Étape 3</b>	Après la moitié du temps de réchauffage, réorganisez la vaisselle.

# 9. FONCTIONS SUPPLÉMENTAIRES

---

## 9.1 Comment enregistrer : Mes programmes



Vous pouvez sauvegarder vos réglages favoris, tels que le mode de cuisson, le temps de cuisson, la température ou la fonction de nettoyage. Vous pouvez sauvegarder 3 réglages favoris.

<b>Étape 1</b>	Allumez l'appareil.
<b>Étape 2</b>	Sélectionnez le réglage préféré.
<b>Étape 3</b>	Appuyez sur :  . Sélectionnez : Mes programmes.
<b>Étape 4</b>	Sélectionnez : Enregistrer les réglages actuels.
<b>Étape 5</b>	Appuyez sur + pour ajouter le réglage à la liste de : Mes programmes. Appuyez sur OK.
 - appuyez pour réinitialiser le réglage.  - appuyez pour annuler le réglage.	

## 9.2 Arrêt automatique

Pour des raisons de sécurité, l'appareil s'éteint au bout d'un certain temps si un mode de cuisson est en cours et vous ne modifiez aucun réglage.



 (°C)	 (h)
30 - 115	12.5
120 - 195	8.5
200 - 245	5.5
250 -maximum	3

L'arrêt automatique ne fonctionne pas avec les fonctions : Eclairage four, Sonde de cuisson, Fin de cuisson, Cuisson basse température.

### 9.3 Ventilateur de refroidissement

Lorsque l'appareil fonctionne, le ventilateur de refroidissement se met automatiquement en marche pour refroidir les surfaces de l'appareil. Si vous éteignez l'appareil, le ventilateur de refroidissement peut continuer à fonctionner jusqu'à ce que l'appareil refroidisse.

## 10. CONSEILS

### 10.1 Recommandations de cuisson







Les températures et temps de cuisson se trouvant dans les tableaux ne sont indiqués qu'à titre indicatif. Ils varient selon les recettes, la qualité et la quantité des ingrédients utilisés. Votre appareil peut cuire ou rôtir les aliments différemment de l'appareil que vous aviez auparavant. Les conseils ci-dessous contiennent les réglages de température, les temps de cuisson et les positions de grilles recommandés pour des types de plats en particulier. Si vous ne trouvez pas les réglages appropriés pour une recette spécifique, cherchez-en une qui s'en rapproche. Pour plus de recommandations de cuisson, consultez les tableaux de cuisson sur notre site Internet. Pour trouver les conseils de cuisson, vérifiez le code produit (numéro PNC) sur la plaque signalétique qui se trouve sur le cadre avant de la cavité de l'appareil.

### 10.2 Chaleur Tournante Humide

Pour de meilleurs résultats, suivez les suggestions indiquées dans le tableau ci-dessous.

# CONSEILS

		 (°C)		 (min)
Petits pains su-crés, 16 pièces	Plateau de cuisson ou plat à rôtir	180	2	25 - 35
Gâteau Roulé	Plateau de cuisson ou plat à rôtir	180	2	15 - 25
Poisson entier, 0.2 kg	Plateau de cuisson ou plat à rôtir	180	3	15 - 25
Cookies, 16 pièces	Plateau de cuisson ou plat à rôtir	180	2	20 - 30
Meringues, 24 pièces	Plateau de cuisson ou plat à rôtir	160	2	25 - 35
Muffins, 12 pièces	Plateau de cuisson ou plat à rôtir	180	2	20 - 30
Petite pâtisserie salée, 20 pièces	Plateau de cuisson ou plat à rôtir	180	2	20 - 30
Biscuits à pâte sablée, 20 pièces	Plateau de cuisson ou plat à rôtir	140	2	15 - 25
Tartelettes, 8 pièces	Plateau de cuisson ou plat à rôtir	180	2	15 - 25

## 10.3 Chaleur Tournante Humide - accessoires recommandés

Utilisez les moules et récipients foncés et non réfléchissants. Ils offrent une meilleure absorption de la chaleur que les plats réfléchissants de couleur claire.

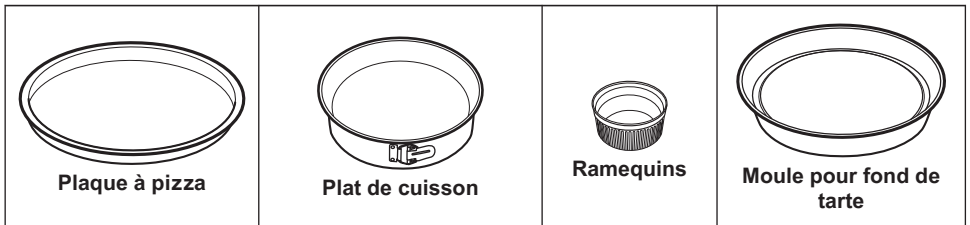





Sombre, non réfléchissant Diamètre de 28 cm	Sombre, non réfléchissant Diamètre : 26 cm	Céramique 8 cm de diamètre, 5 cm de hauteur	Sombre, non réfléchissant Diamètre de 28 cm
--	---	--	--

## 10.4 Tableaux de cuisson pour les instituts de tests

### Informations pour les organismes de contrôle





Tests conformes aux normes : EN 60350, IEC 60350.

Cuisson sur un niveau - cuisson en moule

		 °C	 min	
Génoise allégée	Chaleur tournante	160	45 - 60	2
Génoise allégée	Chauffage Haut/Bas	160	45 - 60	2
Tarte aux pommes, 2 moules Ø20 cm	Chaleur tournante	160	55 - 65	2
Tarte aux pommes, 2 moules Ø20 cm	Chauffage Haut/Bas	180	55 - 65	1
Sablé	Chaleur tournante	140	25 - 35	2
Sablé	Chauffage Haut/Bas	140	25 - 35	2





Cuisson sur un niveau - biscuits

Utilisez le troisième niveau de la grille.

		 °C	 min
Petits gâteaux, 20 par plateau, préchauffer le four à vide	Chaleur tournante	150	20 - 30
Petits gâteaux, 20 par plateau, préchauffer le four à vide	Chauffage Haut/Bas	170	20 - 30

# ENTRETIEN ET NETTOYAGE





Cuisson sur plusieurs niveaux - biscuits

		 °C	 min	
Sablé	Chaleur tournante	140	25 - 45	2 / 4
Petits gâteaux, 20 par plateau, préchauffer le four à vide	Chaleur tournante	150	25 - 35	1 / 4
Génoise allégée	Chaleur tournante	160	45 - 55	2 / 4
Tarte aux pommes, 1 pain moulé par grille (Ø 20 cm)	Chaleur tournante	160	55 - 65	2 / 4

Gril

Préchauffez le four vide pendant 5 minutes.

Réglez le gril à la température maximale.

		 min	
Pain grillé	Gril	1 - 2	5
Steak de bœuf, tourner à mi-cuisson	Gril	24 - 30	4

## 11. ENTRETIEN ET NETTOYAGE





### AVERTISSEMENT!

Reportez-vous aux chapitres concernant la sécurité.

### 11.1 Remarques concernant le nettoyage

 <b>Agent nettoyant</b>	Nettoyez l'avant de l'appareil uniquement avec un chiffon en microfibre imbibé d'eau tiède et d'un détergent doux.
	Utilisez une solution de nettoyage pour nettoyer les surfaces métalliques.
	Nettoyez les taches avec un détergent doux.

 <p><b>Utilisation quotidienne</b></p>	Nettoyez la cavité après chaque utilisation. L'accumulation de graisse ou d'autres résidus peut provoquer un incendie.
	Ne conservez pas les aliments dans l'appareil pendant plus de 20 minutes. Séchez la cavité uniquement avec un chiffon en microfibre après chaque utilisation.

 <p><b>Accessoires</b></p>	Nettoyez tous les accessoires après chaque utilisation et laissez-les sécher. Utilisez uniquement un chiffon en microfibre avec de l'eau tiède et un détergent doux. Ne lavez pas les accessoires au lave-vaisselle.
	Ne nettoyez pas les accessoires anti-adhésifs avec un produit nettoyant abrasif ou des objets tranchants.

## 11.2 Comment retirer : Supports de grille

Retirez les supports de grille pour nettoyer le four.

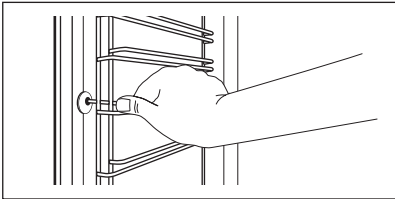
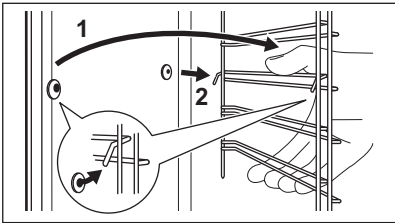
<b>Étape 1</b>	Éteignez le four et attendez qu'il soit froid.	
<b>Étape 2</b>	Écartez l'avant du support de grille de la paroi latérale.	
<b>Étape 3</b>	Écartez l'arrière du support de grille de la paroi latérale et retirez-le.	
<b>Étape 4</b>	Installez les supports de grille dans l'ordre inverse.	

## 11.3 Comment enlever : Gril

	<p><b>AVERTISSEMENT!</b> Risque de brûlure !</p>
--	--

# ENTRETIEN ET NETTOYAGE

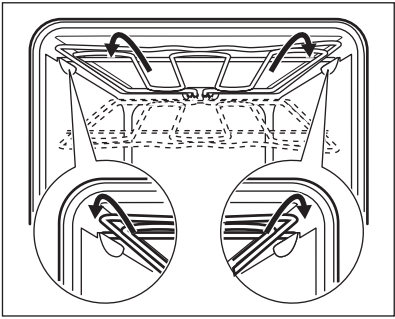
<b>Étape 1</b>	Éteignez le four et attendez qu'il soit froid pour le nettoyer. Retirez les supports de grille.	
<b>Étape 2</b>	Saisissez les coins de la grille. Tirez-la vers l'avant en surmontant la pression du ressort et sortez-la des deux supports. Le gril se replie.	
<b>Étape 3</b>	Nettoyez la voûte du four avec de l'eau chaude, un chiffon doux et un détergent doux. Laissez-la sécher.	
<b>Étape 4</b>	Installez le gril selon la même procédure, mais dans l'ordre inverse.	
<b>Étape 5</b>	Installez les supports de grille.	

## 11.4 Comment démonter et installer : Porte

Vous pouvez retirer la porte ainsi que les panneaux de verre intérieurs pour les nettoyer.



### AVERTISSEMENT!

La porte est lourde.

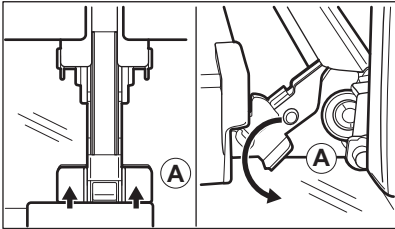
<b>Étape 1</b>	Ouvrez entièrement la porte.	
<b>Étape 2</b>	Appuyez complètement sur les leviers de blocage (A) sur les deux charnières de la porte.	
<b>Étape 3</b>	Fermez la porte du four à la première position (à un angle d'environ 45°). Tenez la porte des deux côtés et retirez-la du four en la soulevant. Posez la porte, face extérieure vers le bas, sur un linge doux posé sur une surface stable.	

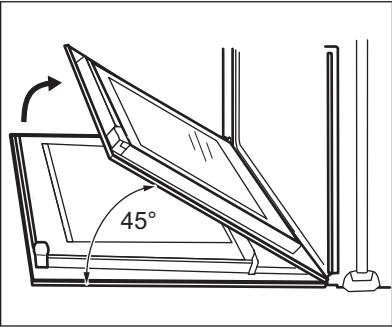
<b>Étape 4</b>	<p>Nettoyez la vitre à l'eau savonneuse. Essuyez soigneusement la vitre. Ne passez pas les panneaux en verre au lave-vaisselle.</p>	
<b>Étape 5</b>	<p>Après le nettoyage, effectuez les étapes ci-dessus dans le sens inverse. Assurez-vous que les panneaux en verre sont insérés dans la bonne position, car la surface de la porte pourrait surchauffer.</p>	

## 11.5 Comment remplacer : Éclairage



### AVERTISSEMENT!

Risque d'électrocution.

L'éclairage peut être chaud.

### Avant de remplacer l'éclairage :

Étape 1	Étape 2	Étape 3
<p>Éteignez le four. Attendez que le four ait refroidi.</p>	<p>Débranchez le four de l'alimentation secteur.</p>	<p>Placez un chiffon au fond de la cavité.</p>

## Lampe supérieure

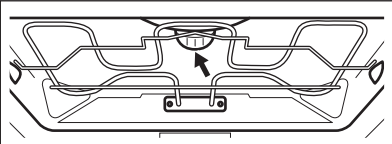
<b>Étape 1</b>	<p>Tournez le diffuseur en verre pour le retirer.</p>	
<b>Étape 2</b>	<p>Nettoyez le diffuseur en verre.</p>	
<b>Étape 3</b>	<p>Remplacez l'ampoule par une ampoule halogène de 230 V, 40 W résistant à une température de 300 °C.</p>	
<b>Étape 4</b>	<p>Installez le diffuseur en verre.</p>	

## Lampe latérale

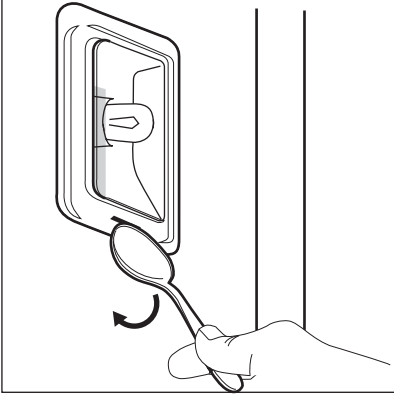
<b>Étape 1</b>	Retirez le support d'étagère gauche pour accéder à l'éclairage.	
<b>Étape 2</b>	Utilisez un objet étroit, émoussé (par ex. une cuillère à café) pour retirer le couvercle en verre.	
<b>Étape 3</b>	Nettoyez le diffuseur en verre.	
<b>Étape 4</b>	Remplacez l'ampoule par une ampoule halogène de 230 V, 25 W et résistant à une température de 300 °C.	
<b>Étape 5</b>	Installez le diffuseur en verre.	
<b>Étape 6</b>	Installez le support d'étagère gauche.	



## 12. DÉPANNAGE





### AVERTISSEMENT!



Reportez-vous aux chapitres concernant la sécurité.

### 12.1 Que faire si...



 <b>L'appareil ne s'allume pas ou ne chauffe pas</b>	
 <b>Cause probable</b>	 <b>Solution</b>
L'appareil n'est pas branché à une source d'alimentation électrique ou le branchement est incorrect.	Vérifiez que l'appareil est correctement branché à une source d'alimentation électrique.
L'horloge n'est pas réglée.	Réglez l'horloge, pour plus de détails, reportez-vous au Fonctions de l'horloge chapitre, Comment régler : Fonctions de l'horloge.
La porte n'est pas correctement fermée.	Fermez complètement la porte.





 <b>L'appareil ne s'allume pas ou ne chauffe pas</b>	
 <b>Cause probable</b>	 <b>Solution</b>
Le fusible a disjoncté.	Vérifiez que le fusible est bien la cause de l'anomalie. Si le problème se reproduit, faites appel à un électricien qualifié.
L'appareil Sécurité enfants s'allume.	Consultez le chapitre « Menu », Sous-menu : Options.

 <b>Composants</b>	
 <b>Description</b>	 <b>Solution</b>
L'ampoule est grillée.	Remplacez l'ampoule, pour avoir des détails consultez le chapitre « Entretien et nettoyage », Comment remplacer : Éclairage.



Une coupure de courant arrête toujours la procédure de nettoyage. Répétez le nettoyage s'il est interrompu par une coupure de courant.

 <b>Problèmes de signal Wi-Fi</b>	
 <b>Cause probable</b>	 <b>Solution</b>
Problème avec le signal du réseau Wi-Fi.	Vérifiez que votre appareil mobile est bien connecté au réseau sans fil. Vérifiez votre réseau Wi-Fi et votre routeur. Redémarrez le routeur.
Nouveau routeur installé ou configuration du routeur modifiée.	Pour reconfigurer l'appareil et l'appareil mobile, reportez-vous au chapitre « Avant la première utilisation », Connexion sans fil.
La puissance du signal du réseau sans fil est faible.	Déplacez le routeur aussi près que possible de l'appareil.



 Problèmes de signal Wi-Fi	
 Cause probable	 Solution
Le signal sans fil est perturbé par un autre four à micro-ondes qui se trouve près de l'appareil.	Éteignez le four à micro-ondes. Évitez d'utiliser simultanément le four à micro-ondes et la télécommande de l'appareil. Les micro-ondes perturbent les signaux Wi-Fi.

## 12.2 Comment gérer : Codes d'erreur

Quand une erreur de logiciel se produit, l'affichage indique un message d'erreur. Cette section présente la liste des problèmes que vous pouvez gérer seul.

 Code et description	 Solution
F111 - Sonde de cuisson n'est pas correctement insérée dans la prise.	Bien brancher Sonde de cuisson dans la prise.
F240, F439 - les champs tactiles de l'affichage ne fonctionnent pas correctement.	Nettoyez la surface de l'affichage. Vérifiez que les champs tactiles sont propres.
F601 - il y a un problème avec Wi-Fi le signal (d'alarme)	Vérifiez votre connexion réseau. Reportez-vous au chapitre « Avant la première utilisation », Connexion sans fil.
F604 - la première connexion à Wi-Fi a échoué.	Éteignez et rallumez l'appareil, puis réessayez. Reportez-vous au chapitre « Avant la première utilisation », Connexion sans fil.
F908 - le système de l'appareil ne peut pas se connecter au bandeau de commande.	Éteignez puis rallumez l'appareil.

Quand l'un de ces messages d'erreur continue à apparaître sur l'affichage, un sous-système défectueux a peut-être été désactivé. Dans ce cas, vous devez contacter votre revendeur ou un centre de service agréé. Si l'une de ces erreurs se produit, les autres fonctions de l'appareil continuent à fonctionner normalement.

 Code et description	 Solution
F602, F603 - Wi-Fi n'est pas disponible.	Éteignez puis rallumez l'appareil.

## 12.3 Données de maintenance

Si vous ne trouvez pas de solution au problème, veuillez contacter votre revendeur ou un service après-vente agréé.

Les informations nécessaires au service après-vente figurent sur la plaque signalétique. La plaque signalétique se trouve sur le cadre avant de la cavité de l'appareil. Ne retirez pas la plaque signalétique de la cavité de l'appareil.

Nous vous recommandons d'écrire les informations ici :	
Modèle (Mod.)	.....
Référence produit (PNC)	.....
Numéro de série (SN)	.....

## 13. RENDEMENT ÉNERGÉTIQUE

### 13.1 Informations sur le produit et fiche d'information sur le produit conformément aux réglementations européennes sur l'écoconception et l'étiquetage énergétique

Nom du fournisseur	Electrolux
Identification du modèle	EB7PL4CN 944271541 EB7PL4SP 944271540
Indice d'efficacité énergétique	61.2
Classe d'efficacité énergétique	A++
Consommation d'énergie avec charge standard, en mode conventionnel	1.09kWh/cycle
Consommation d'énergie avec charge standard, en mode chaleur tournante	0.52kWh/cycle
Nombre de cavités	1
Source de chaleur	Électricité
Volume	71l
Type de four	Four encastrable

# RENDEMENT ÉNERGÉTIQUE

Masse	EB7PL4CN	43.5kg
	EB7PL4SP	43.5kg

IEC/EN 60350-1 - Appareils de cuisson domestiques électriques - Partie 1 : Cuisinières, fours, fours à vapeur et grils : Méthodes de mesure des performances.

## 13.2 Économie d'énergie



Cet appareil est doté de caractéristiques qui vous permettent d'économiser de l'énergie lors de votre cuisine au quotidien.

Assurez-vous que la porte de l'appareil est fermée lorsque l'appareil est en fonctionnement. Évitez d'ouvrir l'appareil trop souvent pendant la cuisson. Nettoyez régulièrement le joint de porte et assurez-vous qu'il est bien en place.

Utilisez des plats en métal pour accroître les économies d'énergie.

Dans la mesure du possible, ne préchauffez pas l'appareil avant la cuisson.

Lorsque vous préparez plusieurs plats à la fois, faites en sorte que les pauses entre les cuissons soient aussi courtes que possible.

### Cuisson avec ventilation

Si possible, utilisez les fonctions de cuisson avec la ventilation pour économiser de l'énergie.

### Chaleur résiduelle

Si un programme avec Durée est activé et que le temps de cuisson est supérieur à 30 minutes, les éléments chauffants s'éteignent automatiquement plus tôt dans certaines fonctions de l'appareil.

L'éclairage et le ventilateur continuent de fonctionner. Lorsque vous mettez à l'arrêt l'appareil, l'affichage montre la chaleur résiduelle. Vous pouvez utiliser cette chaleur pour le maintien au chaud des aliments.

Si la cuisson doit durer plus de 30 minutes, réduisez la température de l'appareil au minimum 3 à 10 minutes avant la fin de la cuisson. La chaleur résiduelle à l'intérieur de l'appareil poursuivra la cuisson.

Utilisez la chaleur résiduelle pour réchauffer d'autres plats.

### Maintien des aliments au chaud

Sélectionnez la température la plus basse possible pour utiliser la chaleur résiduelle et maintenir le repas au chaud. La température ou le voyant de chaleur résiduelle s'affichent.

### Cuisson avec l'éclairage éteint

Éteignez l'éclairage en cours de cuisson. Ne l'allumez que lorsque vous en avez besoin.

### Chaleur Tournante Humide

Fonction conçue pour économiser de l'énergie en cours de cuisson.

Lorsque vous utilisez cette fonction, l'éclairage s'éteint automatiquement au bout de 30 secondes. Vous pouvez rallumer l'éclairage, mais cela réduira les économies d'énergie.

### Mode Veille

Après 2 min, l'affichage passe en mode veille.

## 14. STRUCTURE DES MENUS

### 14.1 Menu

Élément du menu		Application
Mes programmes		Indique les réglages favoris.
Cuisson assistée		Indique les programmes automatiques.
Options		Pour régler l'appareil.
Configurations	Connections	Pour régler la configuration du réseau.
	Configuration	Pour régler l'appareil.
	Service	Affiche la version et la configuration du logiciel.

### 14.2 Sous-menu pour : Options

Sous-menu	Application
Eclairage four	Allume et éteint l'éclairage.
Icône éclairage visible	L'icône représentant une lampe s'affiche.
Sécurité enfants	Empêche l'activation accidentelle de l'appareil. Lorsque l'option est activée, le texte Sécurité enfants s'affiche lorsque vous allumez l'appareil. Pour permettre l'utilisation de l'appareil, choisissez les lettres du code dans l'ordre alphabétique.
Préchauffage rapide	Réduit la durée de préchauffage. L'option n'est disponible que pour certaines fonctions de l'appareil.
Maintien au chaud	Maintient les aliments cuits au chaud pendant 30 minutes après la fin de la cuisson. Lorsque cette fonction est activée, le message « Début Maintien au chaud » s'affiche. Cette fonction est uniquement disponible avec certains modes de cuisson, et uniquement si la Durée est réglée.

## 14.3 Sous-menu pour : Connexions

Sous-menu	Description
Wi-Fi	Pour activer et désactiver : Wi-Fi.
Télécommande	Pour activer et désactiver la commande à distance. Option visible uniquement après avoir activé : Wi-Fi.
Réseau	Pour vérifier le statut du réseau et la puissance du signal de : Wi-Fi.
Fonctionnement à distance automatique	Pour lancer le fonctionnement à distance automatiquement après avoir appuyé sur DEMARRER. Option visible uniquement après avoir activé : Wi-Fi.
Ignorer Réseau	Pour désactiver le réseau actuel de la connexion automatique avec l'appareil.

## 14.4 Sous-menu pour : Configuration

Sous-menu	Description
Langue	Définit la langue de l'appareil.
Heure actuelle	Règle l'heure et la date actuelles.
Indication Du Temps	Allume et éteint l'horloge.
Affichage Heure	Change le format de l'affichage de l'heure.
Son touches	Active et désactive la tonalité des champs tactiles. Il n'est pas possible de couper la tonalité pour : ①, STOP .
Son alarme/erreur	Active et désactive les tonalités d'alarme.
Volume alarme	Règle le volume des signaux sonores et des tonalités des touches.
Affichage Luminosité	Règle la luminosité de l'affichage.

## 14.5 Sous-menu pour : Service





Sous-menu	Description
Mode démo	Code d'activation / de désactivation : 2468
License	Informations sur les licences.
Version du logiciel	Informations sur la version logicielle.
Réinitialiser tous les réglages	Restaure les réglages d'usine.
Fermez toutes les fenêtres de dialogue	Restaure tous les messages contextuels aux réglages d'origine.

## 15. C'EST SIMPLE !



**Avant la première utilisation, vous devez régler :**

Langue	Affichage Luminosité	Volume alarme	Heure actuelle
--------	----------------------	---------------	----------------





**Familiarisez-vous avec les symboles de base du bandeau de commande et de l'affichage :**



 Activez / Désactivez	 Menu / Retour	 Information	 Minuteur	 Sonde de cuisson	START / STOP	 Plus
---	--	--	---	---	--------------	---



**Pour commencer à utiliser l'appareil**

<b>Démarrage rapide</b>	Mettez en marche l'appareil et commencez la cuisson avec la durée de la fonction et la température par défaut.	<b>Étape 1</b>	<b>Étape 2</b>	<b>Étape 3</b>
		Maintenez la touche  .	 ... - permet de régler la fonction de l'appareil.	Appuyez sur : START .
<b>Arrêt rapide</b>	Éteindre l'appareil à tout moment, quel que soit l'affichage ou le message.	 - appuyer et maintenir enfoncé jusqu'à ce que l'appareil s'éteigne.		

# C'EST SIMPLE !

Pour lancer la cuisson					
Étape 1	Étape 2	Étape 3	Étape 4	Étape 5	Étape 6
 - appuyer pour allumer l'appareil.	 ... - sélectionnez la fonction.	 - appuyez pour accéder aux réglages de température.	 - déplacez votre doigt sur le curseur pour régler la température.	OK - appuyez pour confirmer.	START - appuyez pour démarrer la cuisson.

Apprenez à cuisiner plus vite				
Utilisez les programmes automatiques pour préparer un plat rapidement avec les réglages par défaut :				
Cuisson assistée	Étape 1	Étape 2	Étape 3	Étape 4
	Appuyez sur :  .	Appuyez sur :  .	Appuyez sur :  Cuisson assistée.	Choisissez le plat.

Utilisez les fonctions rapides pour régler le temps de cuisson ou changer la fonction de cuisson		
Réglages du minuteur rapide	Étape 1	Étape 2
Utilisez les réglages du minuteur les plus utilisés en les sélectionnant dans les raccourcis.	Appuyez sur  .	Appuyez sur la valeur préférée du minuteur.
<b>Assist. Fin 10 %</b> Utilisez la fonction Assist. Fin 10 % pour prolonger la cuisson ou changer la fonction de cuisson lorsqu'il ne reste que 10 % du temps de cuisson.	+1 min   +5 min   +10 min - appuyez sur le symbole de temps préféré pour rallonger le temps de cuisson.	
	Modification d'une fonction : Appuyez sur la fonction préférée :  ...	



## 16. GARANTIE

### Service-clientèle



Points de Service		
Industriestrasse 10 5506 Mägenwil	Le Trési 6 1028 Prévèrenge	Via Violino 11 6928 Manno
Morgenstrasse 131 3018 Bern		
Langgasse 10 9008 St. Gallen		
Am Mattenhof 4a/b 6010 Kriens		
Schlossstrasse 1 4133 Pratteln		
Comercialstrasse 19 7000 Chur		

**Points de vente de rechange** Industriestrasse 10, 5506 Mägenwil, Tel. 0848 848 111

**Conseil technique/Vente** Badenerstrasse 587, 8048 Zürich, Tel. 044 405 81 11

**Garantie** Nous octroyons sur chaque produit 2 ans de garantie à partir de la date de livraison ou de la mise en service au consommateur (documenté au moyen d'une facture, d'un bon de garantie ou d'un justificatif d'achat). Notre garantie couvre les frais de mains d'œuvres et de déplacement, ainsi que les pièces de rechange. Les conditions de garantie ne sont pas valables en cas d'intervention d'un tiers non autorisé, de l'emploi de pièces de rechange non originales, d'erreurs de maniement ou d'installation dues à l'inobservation du mode d'emploi, et pour des dommages causés par des influences extérieures ou de force majeure.

## 17. EN MATIERE DE PROTECTION DE L'ENVIRONNEMENT

Recyclez les matériaux portant le symbole . Déposez les emballages dans les conteneurs prévus à cet effet. Contribuez à la protection de l'environnement et à votre sécurité, recyclez vos produits électriques et électroniques. Ne jetez pas les appareils portant le symbole  avec les ordures ménagères. Emmenez un tel produit dans votre centre local de recyclage ou contactez vos services municipaux.



### Pour la Suisse:

Où aller avec les appareils usagés ?

Partout où des appareils neufs sont vendus, mais aussi dans un centre de collecte ou une entreprise de récupération officiels SENS.

La liste des centres de collecte officiels SENS est disponible sous [www.erecycling.ch](http://www.erecycling.ch)

FR Concerne la France uniquement :



FR

Cet appareil,  
ses accessoires  
et cordons  
se recyclent

REPRISE  
À LA LIVRAISON



OU

À DÉPOSER  
EN MAGASIN



OU

À DÉPOSER  
EN DÉCHÈTERIE



FR



Points de collecte sur [www.quefairedemesdechets.fr](http://www.quefairedemesdechets.fr)  
Privilégiez la réparation ou le don de votre appareil !



[www.electrolux.com/shop](http://www.electrolux.com/shop)



867362500-C-212023

