



Notice d'utilisation

Quality, Design and Innovation



home.liebherr.com/fridge-manuals

LIEBHERR

Sommaire

1	Vue d'ensemble de l'appareil.....	2
1.1	Articles fournis.....	2
1.2	Vue d'ensemble de l'appareil et de l'équipement.....	3
1.3	SmartDevice.....	3
1.4	Domaine d'application de l'appareil.....	4
1.5	Conformité.....	4
1.6	Substances préoccupantes selon le règlement REACH.....	4
1.7	Base de données EPREL.....	4
2	Consignes de sécurité générales.....	4
3	Mise en service.....	6
3.1	Allumer l'appareil (première mise en service).....	6
3.2	Insérer l'équipement.....	6
4	Stockage.....	7
4.1	Conseils de stockage.....	7
4.2	Conservation du vin.....	7
4.3	Schémas de stockage.....	7
5	Économiser de l'énergie.....	11
6	Utilisation	12
6.1	Éléments de commande et d'affichage.....	12
6.2	Navigation.....	13
6.2.1	Navigation avec les touches.....	13
6.2.2	Menu Réglages.....	13
6.2.3	Menu Client.....	13
6.2.4	Régler les valeurs.....	13
6.2.5	Règles générales.....	14
6.3	Fonctions	14
6.3.1	Aperçu des fonctions.....	14
6.3.2	Allumer et éteindre l'appareil	14
6.3.3	WiFi	15
6.3.4	Température	16
6.3.5	Unité de température	16
6.3.6	SabbathMode	16
6.3.7	HumiditySelect *.....	16
6.3.8	HumidityControl *.....	17
6.3.9	Intensité lumineuse	17
6.3.10	Luminosité de l'écran	18
6.3.11	Alarme de porte	18
6.3.12	Alarm Sound.....	18
6.3.13	Key Sound.....	19
6.3.14	Verrouillage de l'écran	19
6.3.15	Langue	20
6.3.16	Info.....	20
6.3.17	Software.....	20
6.3.18	Réinitialisation aux réglages d'usine	20
6.4	Messages.....	20
6.4.1	Avertissements.....	20
6.4.2	Rappels.....	22
7	Équipement	22
7.1	Serrure de sécurité.....	22
7.2	Accessoires	23
8	Entretien.....	23
8.1	Échange d'air grâce au filtre à charbon actif FreshAir.....	23
8.2	Nettoyer l'appareil.....	24
9	Aide clients.....	24
9.1	Données techniques.....	24
9.2	Bruits de fonctionnement.....	25
9.3	Problème technique.....	25
9.4	Service clients.....	26
9.5	Plaque signalétique.....	27
10	Mettre hors service.....	27
11	Élimination.....	27
11.1	Préparer l'appareil pour l'élimination.....	27

11.2 Éliminer l'appareil dans le respect de l'environnement..... 27

Le fabricant travaille sans cesse au perfectionnement de tous les modèles de ses produits. Nous comptons donc sur votre compréhension concernant des modifications éventuelles de forme, d'équipement et de technologie.

Symbole	Explication
	Lire le manuel d'utilisation Pour découvrir tous les avantages de votre nouvel appareil, veuillez lire attentivement les consignes figurant dans le présent manuel.
	Manuel d'utilisation complet disponible sur Internet Vous trouverez le manuel d'utilisation détaillé sur Internet en scannant le code QR figurant sur la première de couverture du manuel d'utilisation ou en saisissant le numéro de service sur home.liebherr.com/fridge-manuals . Vous trouverez le numéro de service sur la plaque signalétique :
	 <p>Fig. Représentation à titre d'exemple</p>
	Vérifier l'état de l'appareil Vérifier l'absence d'avaries de transport sur toutes les pièces. En cas de réclamation, adressez-vous au revendeur ou au service client.
	Divergences Le manuel d'utilisation est valable pour plusieurs modèles. Des divergences sont donc possibles. Les paragraphes concernant uniquement un certain type d'appareils sont indiqués par un astérisque (*).
	Instructions et résultats Les instructions sont indiquées par ▶. Les résultats sont indiqués par ▷.
	Vidéos Les vidéos des appareils sont disponibles sur la chaîne YouTube de Liebherr-Hausgeräte.

Cette notice d'utilisation est valable pour :

WPbl	42.. / 46.. / 50..
WPbli	50.. / 52..
WSbl	42.. / 46.. / 50..
WSbli	50.. / 52.. / 77..

1 Vue d'ensemble de l'appareil

1.1 Articles fournis

Vérifier l'absence d'avaries de transport sur toutes les pièces. En cas de réclamation, adressez-vous au revendeur ou au service clients (voir 9.4 Service clients) .

La livraison est composée des pièces suivantes :

- Appareil indépendant
- Équipement (en fonction du modèle)
- Matériel de montage (en fonction du modèle)
- « Quick Start Guide »
- « Installation Guide »*
- Brochure SAV

1.2 Vue d'ensemble de l'appareil et de l'équipement

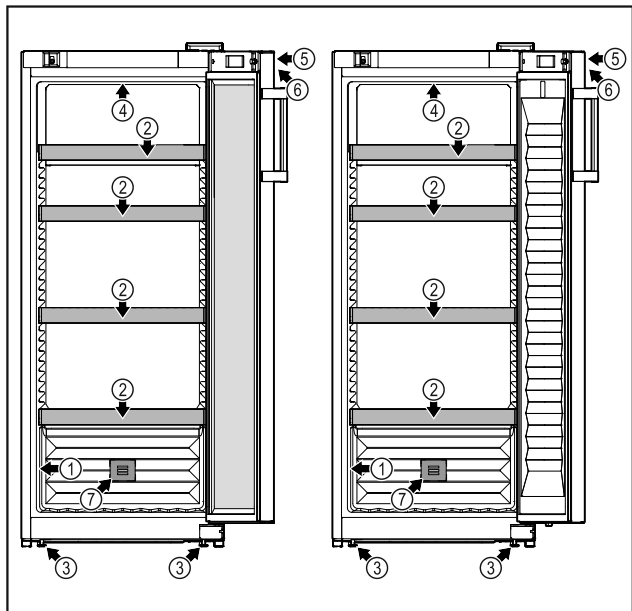

Fig. 1 WPbl 42.. / 46.. / 50.. WSbl 42.. / 46.. / 50..

- | | |
|-------------------------|---|
| (1) Plaque signalétique | (5) Serrure |
| (2) Porte-bouteilles | (6) Éléments de commande et affichage de la température |
| (3) Pieds réglables | (7) Filtre à charbon actif FreshAir |
| (4) Éclairage intérieur | |

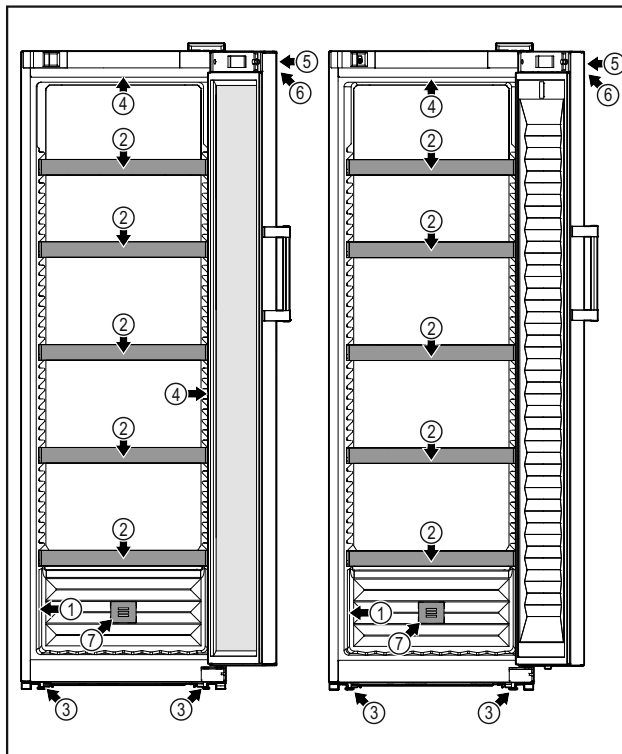

Fig. 2 WPbli 50.. / 52.. WSbli 50.. / 52.. / 77..

- | | |
|--------------------------|---|
| (1) Plaque signalétique | (5) Serrure |
| (2) Porte-bouteilles | (6) Éléments de commande et affichage de la température |
| (3) Pieds réglables | (7) Filtre à charbon actif FreshAir |
| (4) Éclairage intérieur* | |

1.3 SmartDevice

SmartDevice est la solution de mise en réseau pour votre cave à vin.

Si votre appareil est compatible avec SmartDevice ou préparé pour cela, vous pouvez rapidement et facilement intégrer votre appareil à votre réseau Wi-Fi. L'application SmartDevice vous permet de contrôler votre appareil à partir d'un terminal mobile. L'application SmartDevice dispose de fonctions et possibilités de réglage supplémentaires.

Appareil compatible avec SmartDevice :*
 Votre appareil est équipé de la SmartDeviceBox. Pour pouvoir connecter votre appareil au Wi-Fi, vous devez télécharger l'application SmartDevice.*

Appareil préparé pour SmartDevice :*
 Votre appareil est préparé pour une utilisation avec la SmartDeviceBox. Vous devez tout d'abord vous procurer la SmartDeviceBox puis l'installer. Pour pouvoir connecter votre appareil au Wi-Fi, vous devez télécharger l'application SmartDevice.*



Informations supplémentaire sur SmartDevice :

smartdevice.liebherr.com

Consignes de sécurité générales

Se procurer la SmartDeviceBox dans la boutique Liebherr-Hausgeräte :*

home.liebherr.com/shop/de/deu/smartdevicebox.html*

Télécharger l'application SmartDevice :



Après l'installation et la configuration de l'application SmartDevice, vous pouvez intégrer votre appareil au réseau Wi-Fi à l'aide de l'application SmartDevice et de la fonction Wi-Fi de l'appareil (voir 6.3.3 WiFi).

Remarque

La SmartDeviceBox ne peut pas être utilisée dans les pays suivants : Russie, Biélorussie et Kazakhstan. La fonction SmartDevice n'est pas disponible.

1.4 Domaine d'application de l'appareil

Utilisation conforme

L'appareil est exclusivement destiné au stockage du vin dans un environnement domestique ou similaire. En font partie, par exemple, l'utilisation

- dans des cuisines domestiques, des chambres d'hôtes,
- par des clients dans des maisons de campagne, des hôtels, des motels et autres structures d'accueil,
- dans la restauration et les services similaires dans le commerce de gros.

L'appareil ne convient pas pour congeler des aliments.

L'appareil n'est pas conçu pour être encastré.

Toutes les autres utilisations sont interdites.

Utilisations incorrectes prévisibles

Les applications suivantes sont formellement interdites :

- Stockage et refroidissement de médicaments, de plasma sanguin, de préparations de laboratoire ou autres matières ou produits similaires régis par la directive en matière de dispositifs médicaux 2007/47/CE
- Utilisation dans des zones à risque d'explosion

Une utilisation incorrecte de l'appareil peut causer la détérioration ou la pourriture de la marchandise stockée à l'intérieur.

Classes climatiques

L'appareil est conçu pour fonctionner à des températures ambiantes limitées selon

la classe climatique. La classe climatique correspondant à votre appareil est indiquée sur la plaque signalétique.

Remarque

► Respecter les températures ambiantes indiquées pour garantir un parfait fonctionnement.

Classe climatique	pour des températures ambiantes de
SN	10 °C à 32 °C
N	16 °C à 32 °C
ST	16 °C à 38 °C
T	16 °C à 43 °C
SN-ST	10 °C à 38 °C
SN-T	10 °C à 43 °C

1.5 Conformité

L'étanchéité du circuit réfrigérant est contrôlée. L'appareil est conforme aux dispositions de sécurité en vigueur ainsi qu'aux directives correspondantes.

Pour le marché UE :* L'appareil est conforme à la directive 2014/53/UE.*

Pour le marché GB :* L'appareil est conforme aux Radio Equipment Regulations 2017 SI 2017 No. 1206.*

Le texte intégral de la déclaration de conformité de l'UE est disponible sur le site Internet suivant : www.liebherr.com

En raison de l'absence de directives d'efficacité énergétique pour les appareils de mise en température des vins, les casiers à vin sont considérés comme des casiers de cave pour l'attribution de la classe d'efficacité énergétique.

1.6 Substances préoccupantes selon le règlement REACH

En cliquant sur le lien ci-dessous, vous pouvez vérifier si votre appareil contient des substances préoccupantes telles que définies dans le règlement REACH : home.liebherr.com/de/deu/de/liebherr-erleben/nachhaltigkeit/umwelt/scip/scip.html

1.7 Base de données EPREL

À partir du 1er mars 2021, les informations relatives au label énergétique et aux exigences d'écoconception seront disponibles dans la base de données européenne sur l'étiquetage énergétique (EPREL). La base de données est accessible via le lien <https://eprel.ec.europa.eu/>. Vous serez invité à introduire le nom du modèle. Le nom du modèle figure sur la plaque signalétique.

2 Consignes de sécurité générales

Conserver soigneusement cette notice d'utilisation afin de pouvoir la consulter à tout moment.

Si vous cédez l'appareil à un tiers, veuillez également remettre cette notice d'utilisation au nouvel acquéreur.

Pour garantir une utilisation conforme et sûre de l'appareil, lisez attentivement cette notice d'utilisation avant toute utilisation. Respectez toujours les instructions ainsi que les consignes de sécurité et d'avertissement qui figurent dans la notice. Celles-ci jouent un rôle essentiel pour une installation et une exploitation sûres et sans heurts de l'appareil.

Dangers pour l'utilisateur :

- Cet appareil peut être utilisé par des enfants ainsi que par des personnes souffrant d'un handicap physique ou mental, d'une déficience sensorielle, ou ne disposant pas de l'expérience ou du savoir nécessaires au fonctionnement de cet appareil, si elles sont encadrées ou si elles ont été informées sur l'utilisation sécuritaire de l'appareil et comprennent les risques qui en résultent. Les enfants doivent être surveillés pour s'assurer qu'ils ne jouent pas avec l'appareil. Le nettoyage et l'entretien normal ne doivent pas être effectués par des enfants sans surveillance. Les enfants entre 3 et 8 ans sont autorisés à charger et à décharger l'appareil. Les enfants de moins de 3 ans doivent être tenus à l'écart de l'appareil s'ils ne sont pas sous surveillance constante.
- La prise de courant doit être facilement accessible afin que l'appareil puisse être déconnecté du secteur rapidement en cas d'urgence. Elle doit se trouver en dehors de la zone postérieure de l'appareil.
- Toujours débrancher l'appareil du réseau en tenant la fiche. Ne pas tirer sur le câble.
- En cas d'erreur, débrancher la prise ou couper le fusible.
- Ne pas endommager le câble de raccord au réseau. Ne pas utiliser l'appareil avec un câble de raccord au réseau défectueux.
- Les réparations et interventions sur l'appareil doivent être effectuées uniquement par le service après-vente ou des techniciens spécialisés ayant suivi une formation spéciale.
- Monter, raccorder et éliminer l'appareil uniquement selon les indications mentionnées dans les instructions.

Risque d'incendie :

- Le réfrigérant (données sur la plaque signalétique) est écologique mais inflammable. Le réfrigérant qui fuit peut s'enflammer.

- N'endommagez pas les conduites du circuit frigorifique.
- Éviter de manipuler des sources d'inflammation à l'intérieur de l'appareil.
- N'utilisez pas d'instruments électriques à l'intérieur de l'appareil (ex. : nettoyeur vapeur, radiateur, appareils à glace, etc.).
- En cas de fuite de réfrigérant : Éloigner toute flamme vive ou source d'ignition à proximité de la fuite. Aérer convenablement la pièce. En informer le S.A.V.
- Ne pas entreposer de matières explosives ou de bombes aérosols contenant des gaz propulseurs inflammables (butane, propane, pentane, etc.) dans l'appareil. Les bombes aérosols de ce type sont reconnaissables aux indications de contenu imprimées ou au symbole de la flamme. Une éventuelle fuite de gaz risque de mettre feu aux composants électriques.
- Tenir éloigné l'appareil des bougies allumées, des lampes et des autres objets avec une flamme, pour ne pas mettre le feu à l'appareil avec ces derniers.
- Entreposer les boissons alcoolisées ou tout autre récipient contenant de l'alcool uniquement fermés hermétiquement. L'alcool éventuellement échappé peut s'enflammer au contact de composants électriques.

Risque de chute et de basculement :

- Ne pas utiliser les socles, tiroirs, portes, etc. comme marchepied ou appui. Ceci s'applique avant tout aux enfants.

Danger d'intoxication alimentaire :

- Ne pas consommer d'aliments périmés.

Risque de gelures, d'engourdissement et de douleurs :

- Éviter tout contact permanent de la peau avec des surfaces froides ou des aliments réfrigérés/congelés ou prendre des mesures de protection, comme le port de gants.

Risque de blessures et de dommages matériels :

- De la vapeur brûlante peut provoquer des blessures. Pour le dégivrage, ne pas avoir recours à des appareils chauffants ou au jet de vapeur chaud, des flammes nues ou des aérosols dégivrants.
- Ne pas enlever la glace avec des ustensiles tranchants.

Mise en service

Risque d'écrasement :

- Ne pas mettre les mains dans la charnière lors de l'ouverture et de la fermeture de la porte. Les doigts peuvent rester coincés.

Symboles sur l'appareil :



Le symbole peut se trouver sur le compresseur. Il se réfère à l'huile dans le compresseur et signale le danger suivant : Peut être mortel en cas d'ingestion ou de pénétration dans les voies respiratoires. Cet avertissement est important lors du recyclage. Il n'y a aucun danger pendant le fonctionnement normal.



Le symbole se trouve sur le compresseur et indique le danger lié à la présence de substances inflammables. Ne pas enlever l'autocollant.



Cet autocollant ou un autocollant similaire peut se trouver au dos de l'appareil. Il indique que des panneaux d'isolation sous vide (VIP) ou des panneaux de perlite se trouvent dans la porte et/ou dans le boîtier. Cet avertissement ne concerne que le recyclage. Ne pas enlever l'autocollant.

Respectez les consignes d'avertissement et les autres consignes spécifiques des autres chapitres :

	DANGER	indique une situation dangereuse imminente entraînant la mort ou des blessures corporelles graves si elle n'est pas évitée.
	AVERTISSEMENT	indique une situation dangereuse susceptible d'entraîner la mort ou des blessures corporelles graves si elle n'est pas évitée.
	ATTENTION	indique une situation dangereuse susceptible d'entraîner des blessures corporelles moyennes ou légères si elle n'est pas évitée.
	ATTENTION	indique une situation dangereuse susceptible d'entraîner des dommages matériels si elle n'est pas évitée.
	Remarque	indique des remarques et conseils utiles.

3 Mise en service

3.1 Allumer l'appareil (première mise en service)

S'assurer que les conditions suivantes sont réunies :

- L'appareil est en place et raccordé.
- Toutes les bandes autocollantes, films autocollants et de protection, ainsi que les sécurités de transport ont été retirés de l'intérieur et l'extérieur de l'appareil.

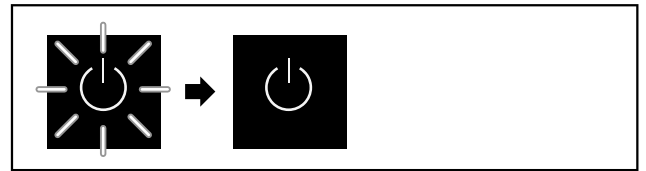

Fig. 3 Procédure de démarrage

Le symbole Standby clignote jusqu'à ce que la procédure de démarrage soit terminée.

L'écran affiche le symbole Standby.

Si l'appareil est livré avec les réglages d'usine, il faut d'abord sélectionner la langue de l'écran lors de la mise en service.

Les langues suivantes sont disponibles :

- Allemand
- Anglais
- Français
- Espagnol
- Italien
- Néerlandais
- Tchèque
- Polonais
- Portugais

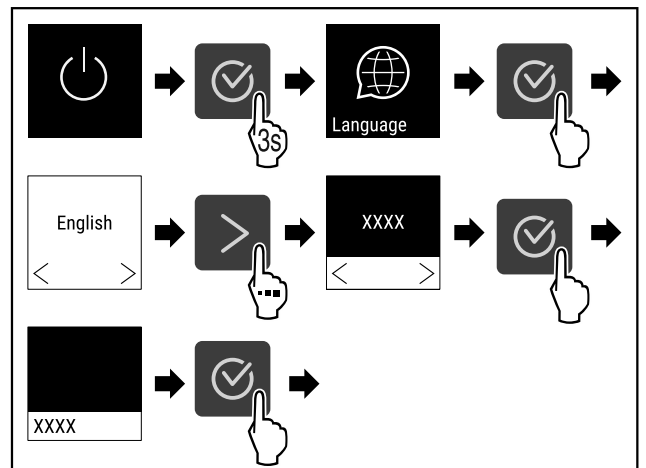

Fig. 4

► Suivre les étapes (voir Fig. 634) .

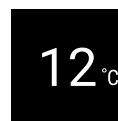

Fig. 5 *

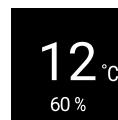

Fig. 6 *

► L'appareil est allumé dès que la température s'affiche à l'écran.

3.2 Insérer l'équipement

Remarque

Vous pouvez vous procurer les accessoires dans la boutique Liebherr-Hausgeräte à l'adresse home.liebherr.com/shop/de/deu/zubehor.html.

► Utiliser l'équipement joint pour utiliser l'appareil de manière optimale.

4 Stockage

4.1 Conseils de stockage

Veiller aux points suivants lors du stockage d'aliments :

- Placer les tablettes de rangement en fonction de la hauteur nécessaire.
- Respecter la charge maximale. (voir 9.1 Données techniques)
- Conserver les liquides dans des récipients fermés.

4.2 Conservation du vin

Pour la conservation à long terme du vin, une température de 10 °C à 14 °C est recommandée.

Ces températures, qui correspondent à celles d'une cave à vin, permettent au vin de mûrir de manière optimale.

Les températures de dégustation suivantes sont recommandées pour les différents types de vin.	
Vin rouge	14 °C à 18 °C
Rosé	10 °C à 12 °C
Vin blanc	8 °C à 12 °C
Vin mousseux, Prosecco	7 °C à 9 °C
Champagne	5 °C à 7 °C

4.3 Schémas de stockage

4.3.1 WPbl 42.. / WSbl 42..

Le nombre maximal de bouteilles est uniquement possible avec les écarts indiqués.

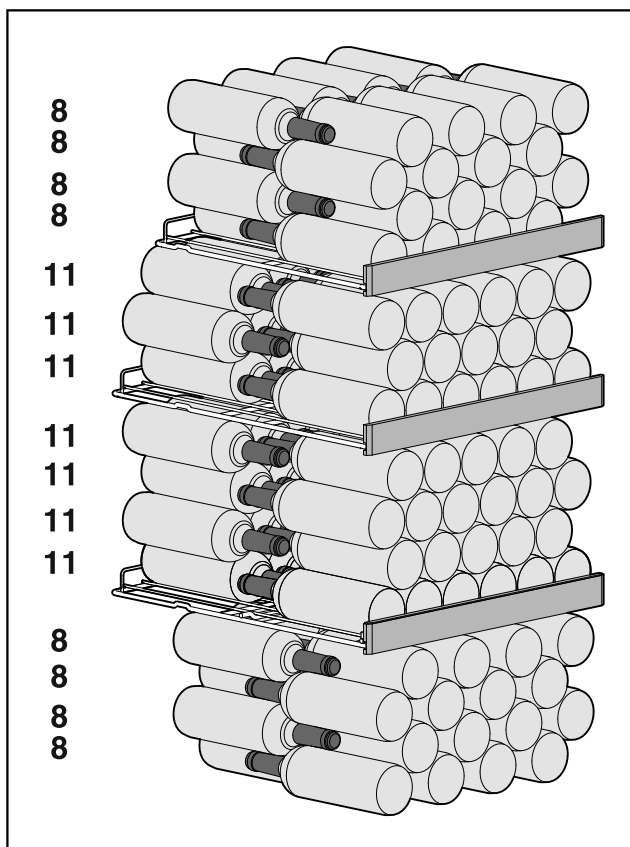

Fig. 7 141 bouteilles au total

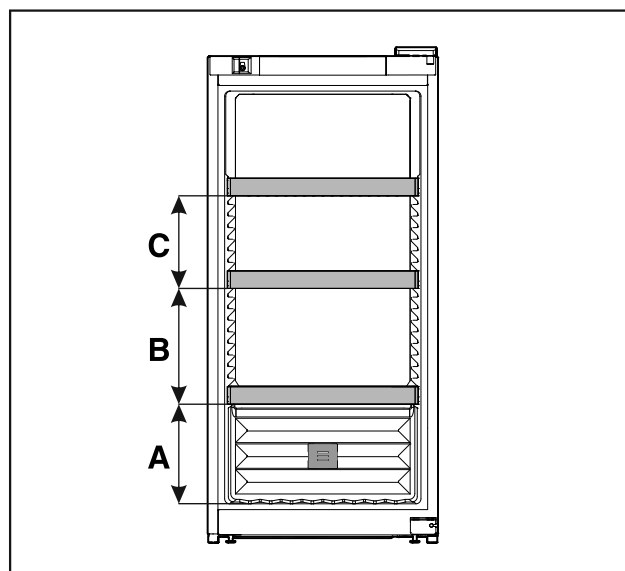

Fig. 8 Écarts entre les grilles de support

WPbl 42.. / WSbl 42..	
A	260 mm
B	300 mm
C	240 mm

4.3.2 WPbl 46.. / WSbl 46..

Le nombre maximal de bouteilles est uniquement possible avec les écarts indiqués.

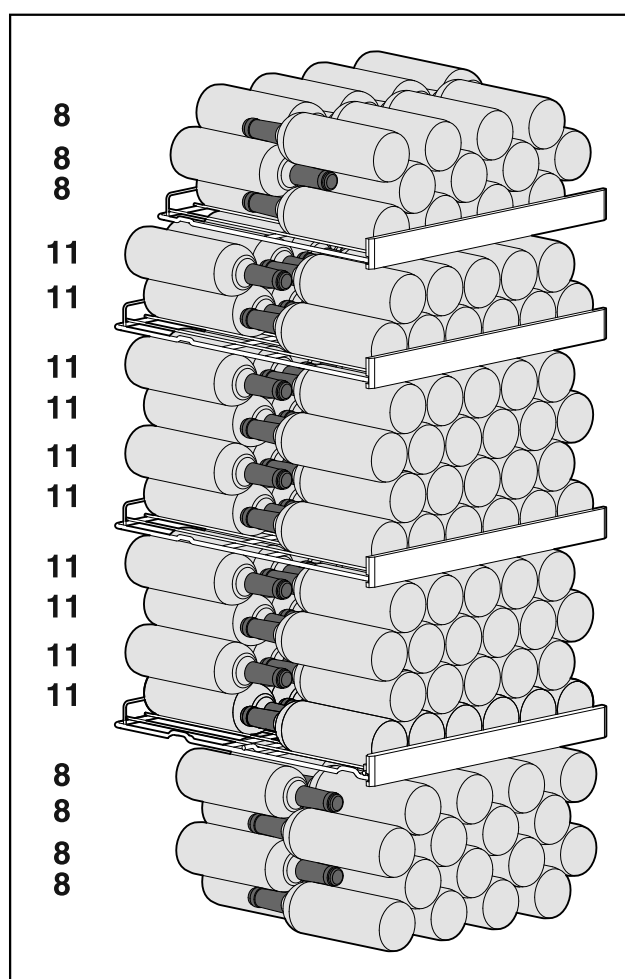

Fig. 9 166 bouteilles au total

Stockage

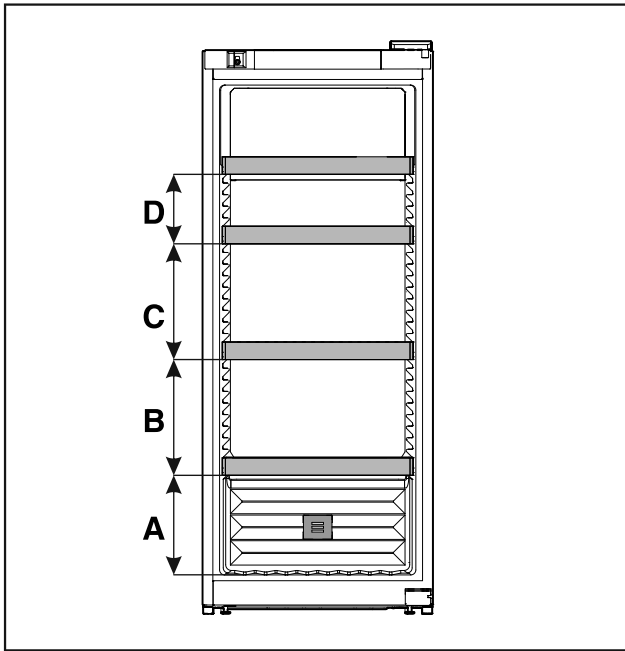

Fig. 10 Écart entre les grilles de support

	WPbl 46.. / WSbl 46..
A	260 mm
B	300 mm
C	300 mm
D	180 mm

4.3.3 WPbl 50.. / WSbl 50..

Le nombre maximal de bouteilles est uniquement possible avec les écarts indiqués.

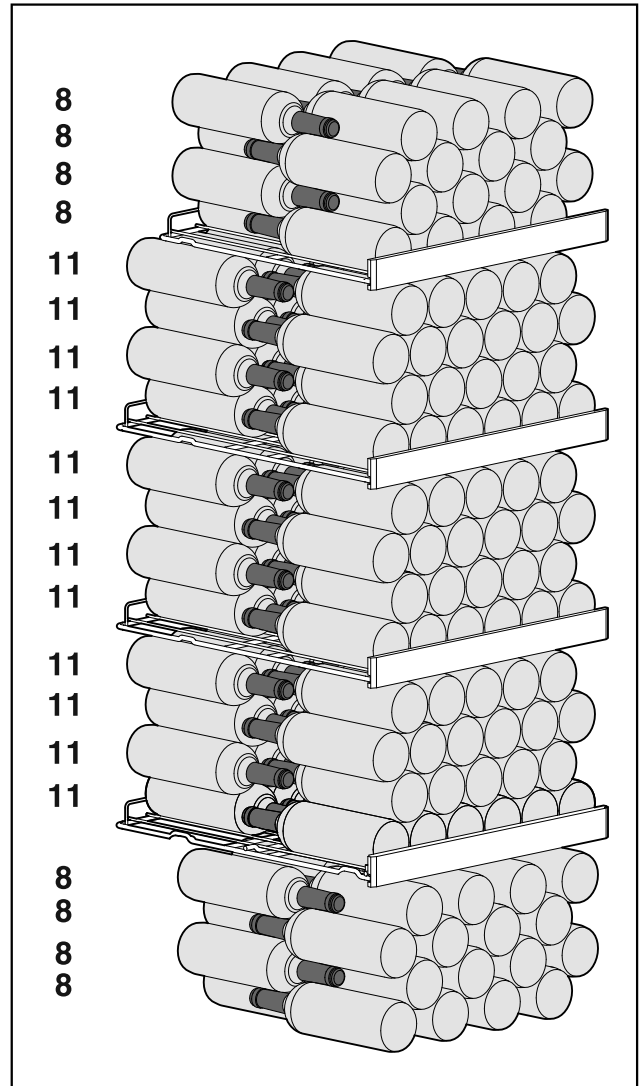

Fig. 11 196 bouteilles au total

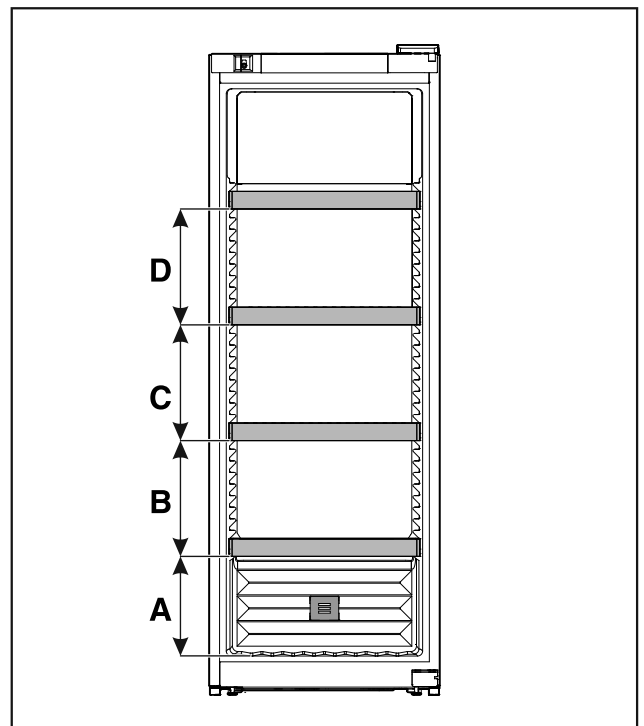

Fig. 12 Écart entre les grilles de support

WPbli 50.. / WSbli 50..	
A	260 mm
B	300 mm
C	300 mm
D	300 mm

4.3.4 WPbli 50.. / WSbli 50..

Le nombre maximal de bouteilles est uniquement possible avec les écarts indiqués.

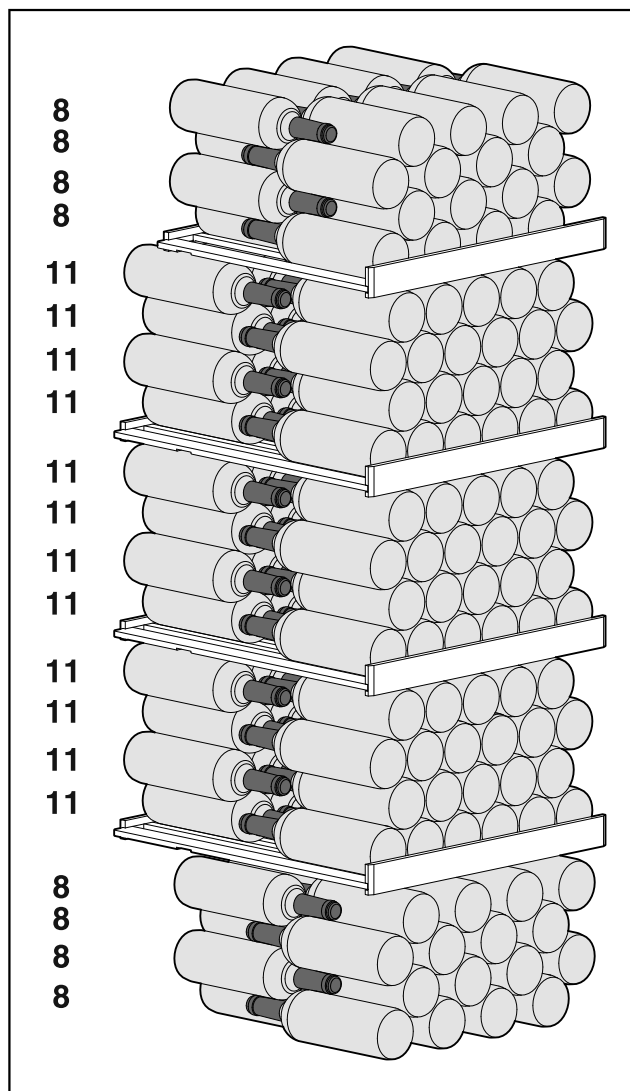

Fig. 13 196 bouteilles au total

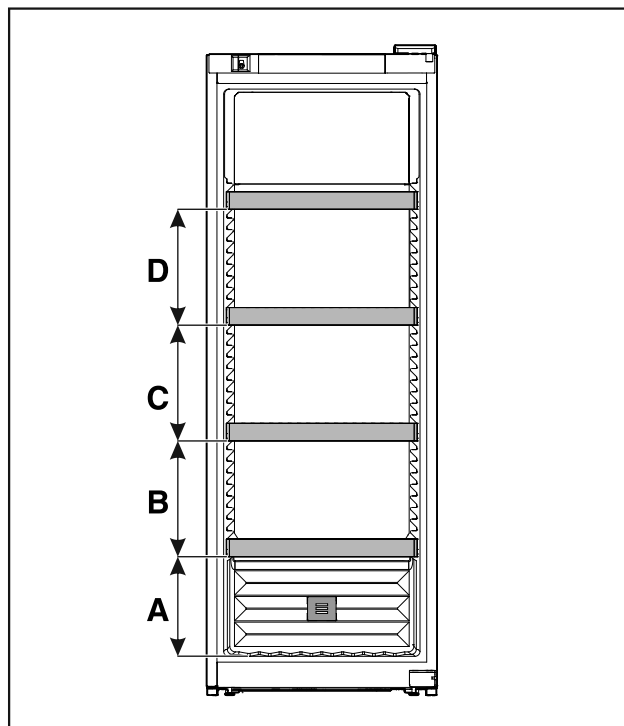

Fig. 14 Écarts entre les grilles de support

WPbli 50.. / WSbli 50..	
A	260 mm
B	300 mm
C	300 mm
D	300 mm

WPbli 52.. / WSbli 52..

Le nombre maximal de bouteilles est uniquement possible avec les écarts indiqués.

Stockage

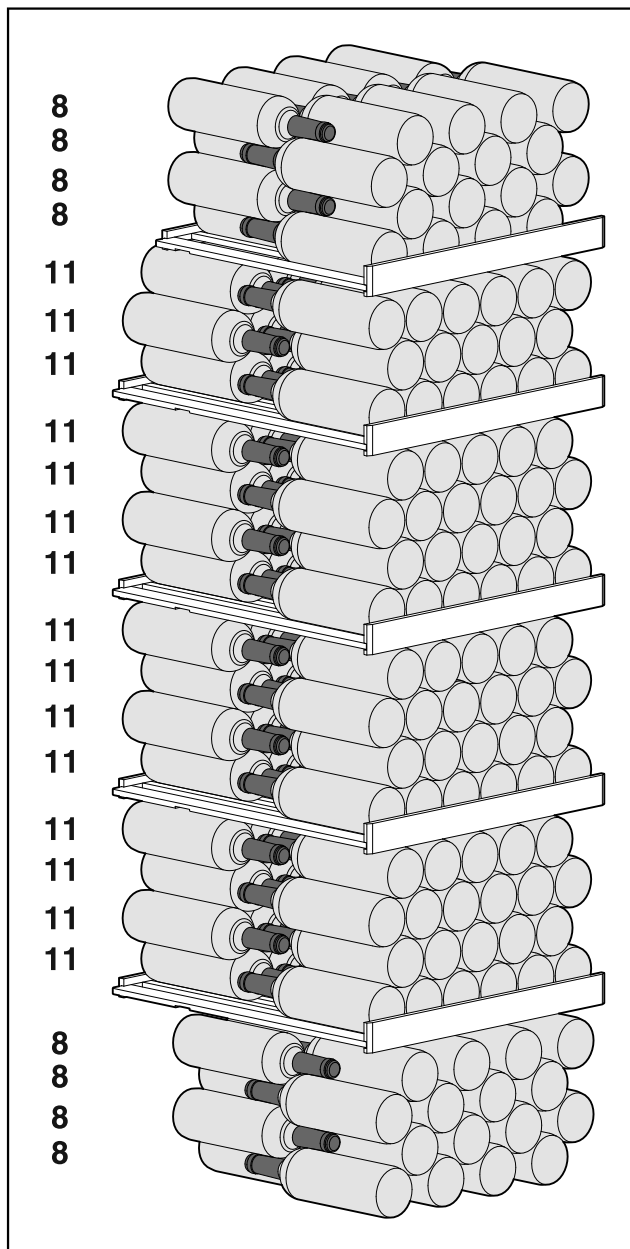

Fig. 15 229 bouteilles au total

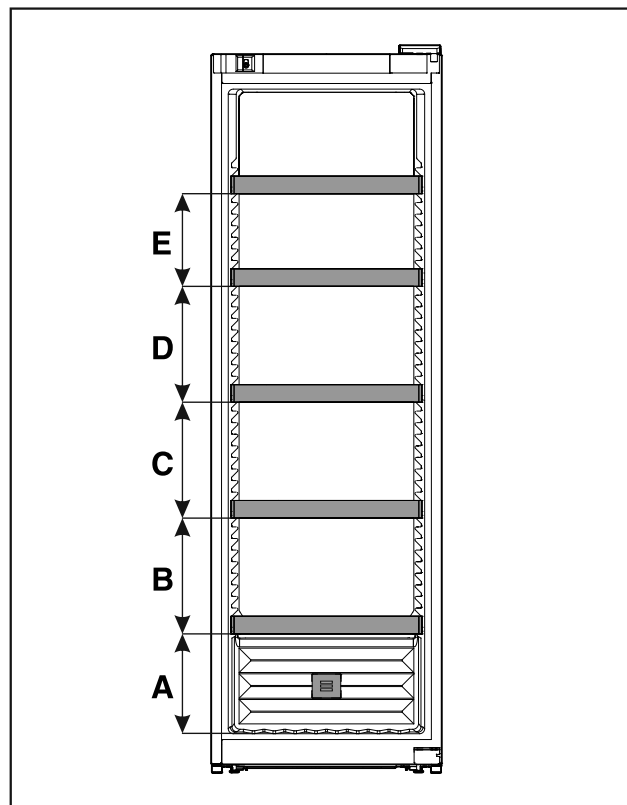

Fig. 16 Écart entre les grilles de support

	WPbli 52.. / WSbli 52..
A	260 mm
B	300 mm
C	300 mm
D	300 mm
E	240 mm

WSbli 77..

Le nombre maximal de bouteilles est uniquement possible avec les écarts indiqués.

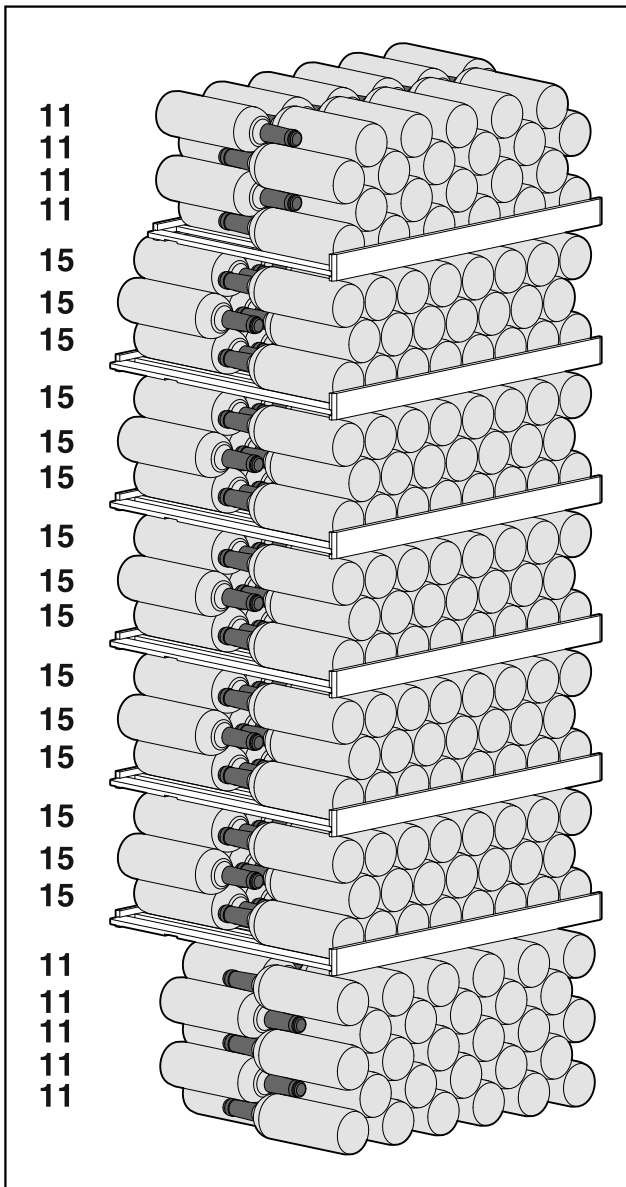

Fig. 17 324 bouteilles au total

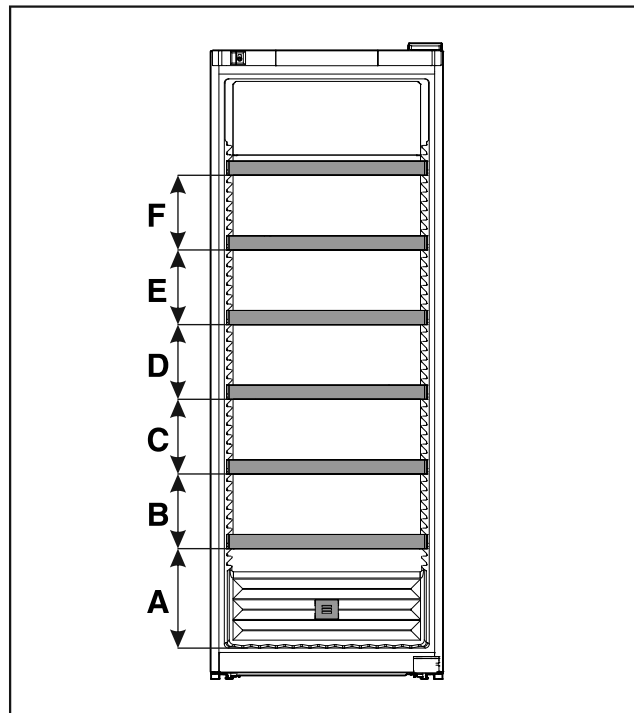

Fig. 18 Écartes entre les grilles de support

WSbli 77..	
A	320 mm
B	240 mm
C	240 mm
D	240 mm
E	240 mm
F	240 mm

5 Économiser de l'énergie

- Toujours garantir une bonne aération et ventilation. Ne pas couvrir les ouvertures ou les grilles d'aération.
- Toujours laisser dégagées les fentes d'aération du ventilateur.
- Ne pas exposer l'appareil aux rayons directs du soleil, à côté d'une cuisinière, d'un appareil de chauffage ou similaire.
- La consommation d'énergie dépend des conditions d'installation, par exemple, de la température ambiante (voir 1.4 Domaine d'application de l'appareil) . Si la température ambiante est plus élevée, la consommation d'énergie peut augmenter.
- Ouvrir l'appareil le plus brièvement possible.
- Plus le réglage de la température est bas, plus la consommation d'énergie augmente.

Les dépôts de poussière augmentent la consommation d'énergie :

- Une fois par an, dégivrer le réfrigérateur avec l'échangeur de chaleur - grille en métal au dos de l'appareil.



6 Utilisation

6.1 Éléments de commande et d'affichage

L'écran donne un aperçu rapide de l'état actuel de l'appareil, du réglage de la température, de l'état des fonctions et des réglages ainsi que des messages d'alarme et d'erreur.

La commande s'effectue à l'aide de flèches de navigation et d'un symbole de confirmation.

Il est possible d'activer ou de désactiver des fonctions et de modifier des valeurs de réglage.

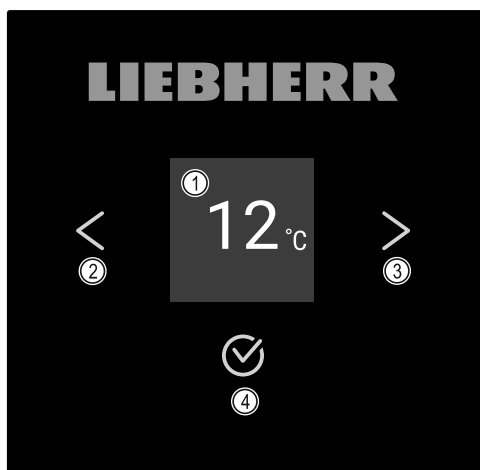

Fig. 19 Écran

- (1) Affichage d'état
- (2) Flèche de navigation vers l'arrière
- (3) Flèche de navigation vers l'avant
- (4) Confirmer

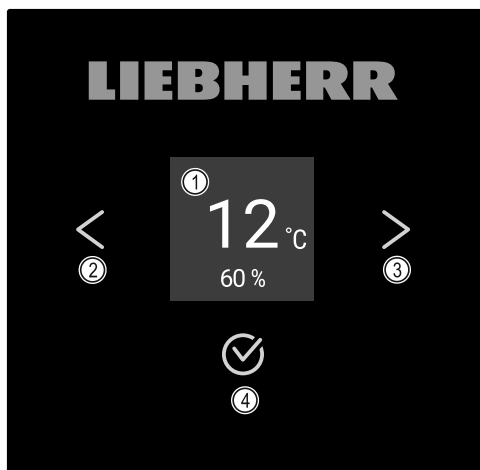

Fig. 20 Écran avec HumidityControl

- (1) Affichage d'état
- (2) Flèche de navigation vers l'arrière
- (3) Flèche de navigation vers l'avant
- (4) Confirmer

Affichage d'état

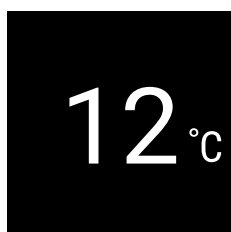

Fig. 21 Affichage d'état avec température de consigne*

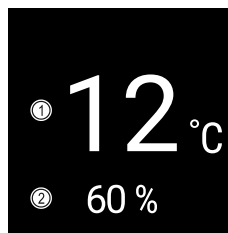

Fig. 22 Affichage d'état*

- (1) Température de consigne
- (2) Humidité de l'air

L'affichage d'état constitue l'écran initial et indique la température de consigne. À partir de là, la navigation peut se poursuivre vers les fonctions et réglages. (voir 6.2 Navigation) L'affichage d'état peut présenter différents symboles.

Symboles d'affichage

Les symboles d'affichage renseignent sur l'état de l'appareil.

Symbole	État de appareil
	Standby L'appareil est éteint.
	Symbole Standby clignotant L'appareil démarre.
	Température clignotante La température cible n'est pas encore atteinte. L'appareil se refroidit pour atteindre la température réglée.
	Affichage de la température
	Symbole clignotant Une erreur est toujours active.
	Symbole d'erreur L'appareil est en état de défaut.
	Barre blanche en dessous Sous-menu.
	Arrière plan blanc Préréglage, réglage actif ou valeur active.
	Barre croissante Appuyer sur la touche pendant 3 secondes pour activer le réglage.

Symbole	État de appareil
	Barre décroissante Appuyer sur la touche pendant 3 secondes pour désactiver le réglage.

Symboles de l'affichage d'état

Signaux sonores

Un signal retentit dans les cas suivants :





- Lorsqu'une fonction ou une valeur est confirmée.
- Lorsqu'une fonction ou une valeur ne peut pas être activée ou désactivée.
- À l'apparition d'une erreur.
- Lors d'un message d'alarme.

Les tonalités d'alarme peuvent être activées ou désactivées dans le menu Client.

6.2 Navigation

Vous pouvez accéder aux différentes fonctions en naviguant dans le menu. L'appareil est commandé à l'aide des touches situées à côté de l'affichage.

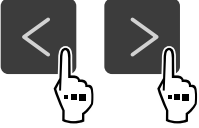
6.2.1 Navigation avec les touches

Écran et touches	Description
	Flèche de navigation vers l'avant Permet de passer au menu (sous-menu) suivant. Après la dernière page de menu, la première s'affiche de nouveau.
	Flèche de navigation vers l'arrière Pression courte : permet de revenir à un menu (sous-menu). Pression longue (3 secondes) : permet de revenir à l'affichage d'état.
	Parcourir Pressions multiples : permet de naviguer dans le menu (sous-menu).
	Confirmer Activer / désactiver la fonction. Ouvrir le sous-menu. Confirmer le choix. L'affichage revient au menu.
	Retour Revient au niveau de menu précédent.

6.2.2 Menu Réglages

Le menu Réglages donne accès aux fonctions suivantes :

- Info (voir 6.3.16 Info)
- Température (voir 6.3.4 Température)

- Alarme de porte (voir 6.3.11 Alarme de porte)
- Éclairage (voir 6.3.4 Température)
- Langue (voir 6.3.15 Langue)
- Unité de température (voir 6.3.5 Unité de température)
- Luminosité de l'écran (voir 6.3.10 Luminosité de l'écran)
- Verrouillage de l'écran (voir 6.3.14 Verrouillage de l'écran)
- HumiditySelect (voir 6.3.7 HumiditySelect *) *
- HumidityControl (voir 6.3.7 HumiditySelect *) *
- Éteindre l'appareil (voir 6.3.2 Allumer et éteindre l'appareil)

Ouvrir le menu Réglages

- ▶ Appuyer sur la flèche de navigation jusqu'à afficher la fonction concernée.

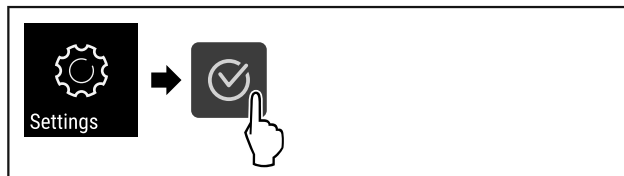

Fig. 23

- ▶ Suivre les étapes (voir Fig. 653) .
- ▷ Le menu Réglages est ouvert. Il vous permet d'accéder à toutes les fonctions susmentionnées.

6.2.3 Menu Client

Le menu Client permet d'accéder aux fonctions suivantes via le code numérique **151** :

- Heures de fonctionnement
- Version du logiciel (voir 6.3.17 Software)
- Tonalités d'alarme (voir 6.3.12 Alarm Sound)
- Tonalités de confirmation (voir 6.3.13 Key Sound)
- Réinitialisation aux réglages d'usine (voir 6.3.18 Réinitialisation aux réglages d'usine)

Ouvrir le menu Client

- ▶ Ouvrir le menu Réglages (voir 6.2 Navigation) .
- ▶ Appuyer sur la flèche de navigation jusqu'à afficher la fonction concernée.

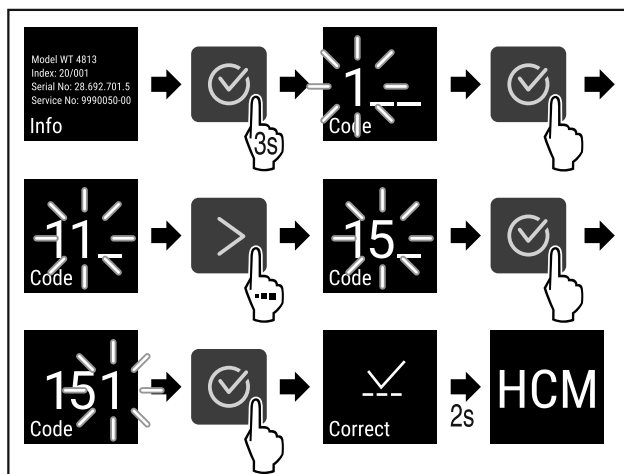



Fig. 24

- ▶ Suivre les étapes (voir Fig. 654) .
- ▷ Le menu Client est ouvert. Il vous permet d'accéder à tous les menus spécifiques.

6.2.4 Régler les valeurs

Les valeurs d'affichage peuvent être réglées dans le sous-menu à l'aide de la flèche de navigation :

Écran et touches	Description
	Augmente une valeur.
	Diminue une valeur.

6.2.5 Règles générales

En plus des touches à disposition, il existe les règles générales suivantes :

- Après la sélection d'une valeur, l'écran s'affiche pendant 2 secondes avant de reculer d'un niveau.
- Si aucun choix n'est effectué en l'espace de 10 secondes, l'écran revient à l'affichage d'état.
- Si une sélection est confirmée dans le sous-menu, l'affichage revient au menu.

6.3 Fonctions

6.3.1 Aperçu des fonctions



Allumer/éteindre l'appareil



Réglages



Info



Température



Alarme de porte



Langue



Unité de température



Luminosité de l'écran



WiFi *



Intensité lumineuse



HumiditySelect*



HumidityControl*



Blocage de l'écran



Logiciel



Tonalités des touches



Tonalités d'alarme



SabbathMode



Réinitialiser aux réglages d'usine



6.3.2 Allumer et éteindre l'appareil

Ce réglage permet d'allumer et d'éteindre l'ensemble de l'appareil.

Allumer l'appareil

Sans DemoMode activé :



Fig. 25

► Suivre les étapes.

Avec DemoMode activé :

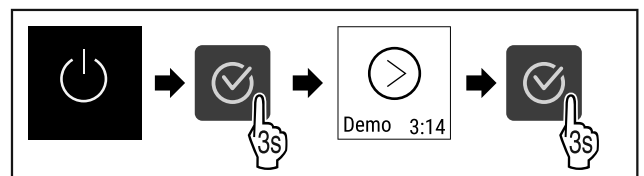

Fig. 26

► Suivre les étapes.

Remarque

Désactiver DemoMode afin la fin du compte à rebours.

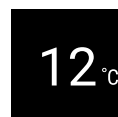

Fig. 27 *

▷ L'affichage de la température apparaît à l'écran.

Éteindre l'appareil

- Ouvrir le menu Réglages. (voir 6.2 Navigation)
- Appuyer sur la flèche de navigation jusqu'à afficher la fonction concernée.

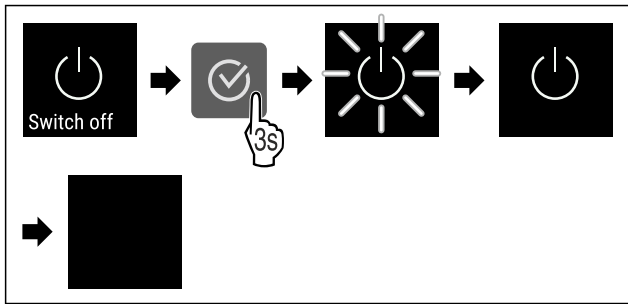

Fig. 28

- ▶ Suivre les étapes.
- ▷ L'écran affiche le symbole Standby.
- ▷ L'écran s'éteint après environ 10 minutes.

6.3.3 WiFi



Cette fonction vous permet de connecter votre appareil au réseau Wi-Fi. Vous pouvez alors l'utiliser depuis un terminal mobile via l'application SmartDevice. Cette fonction permet également de couper ou de réinitialiser la connexion Wi-Fi. Pour connecter votre appareil au réseau Wi-Fi, vous avez besoin de la SmartDeviceBox. Informations supplémentaires sur la SmartDeviceBox et sur l'utilisation de l'application SmartDevice : (voir 1.3 SmartDevice)

Remarque

La SmartDeviceBox ne peut pas être utilisée dans les pays suivants : Russie, Biélorussie et Kazakhstan. La fonction SmartDevice n'est pas disponible.

Établissement de la connexion Wi-Fi

S'assurer que les conditions suivantes sont bien respectées :

- La SmartDeviceBox a été acquise et est installée. (voir 1.3 SmartDevice) *
 - L'application SmartDevice est installée (voir apps.home.liebherr.com).
 - L'enregistrement dans l'application SmartDevice est terminé.
- ▶ Ouvrir le menu Réglages. (voir 6.2 Navigation)
 - ▶ Appuyer sur la flèche de navigation jusqu'à afficher la fonction concernée.

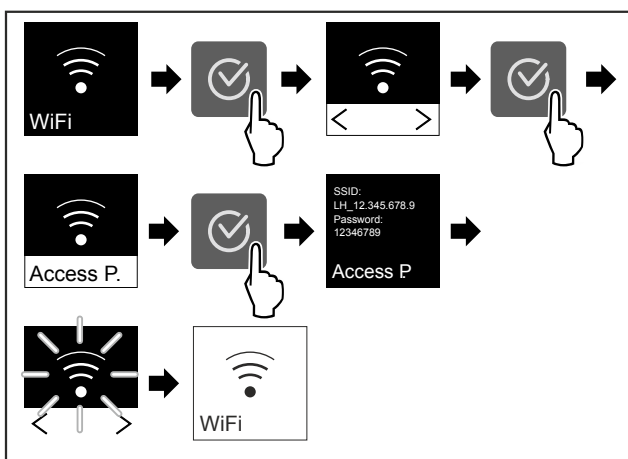

Fig. 29

- ▶ Suivre les étapes (voir Fig. 659) .
- ▷ La connexion est établie.

Interruption de la connexion Wi-Fi

- ▶ Ouvrir le menu Réglages. (voir 6.2 Navigation)
- ▶ Appuyer sur la flèche de navigation jusqu'à afficher la fonction concernée.

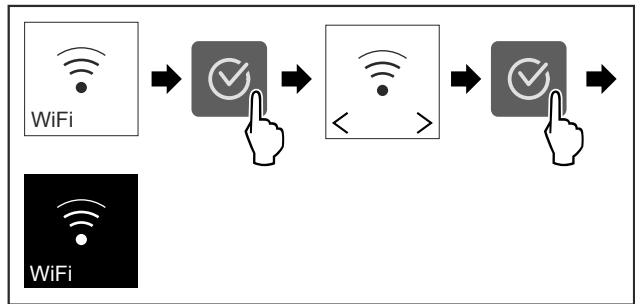

Fig. 30

- ▶ Suivre les étapes (voir Fig. 660) .
- ▷ La connexion est rompue.

Réinitialisation de la connexion Wi-Fi

- ▶ Ouvrir le menu Réglages. (voir 6.2 Navigation)
- ▶ Appuyer sur la flèche de navigation jusqu'à afficher la fonction concernée.

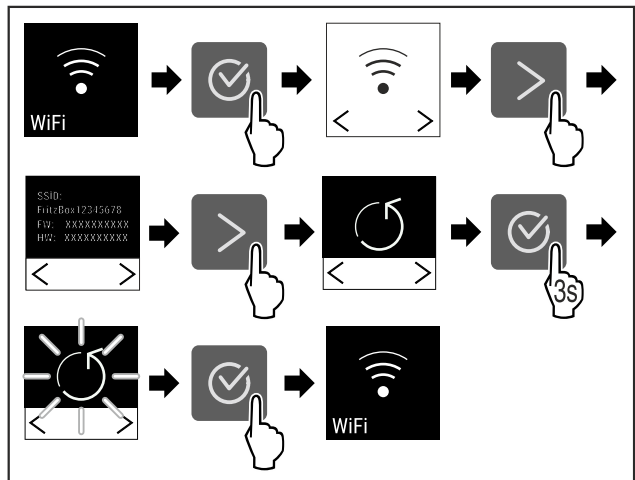

Fig. 31

- ▶ Suivre les étapes (voir Fig. 661) .
- ▷ La connexion est réinitialisée.

Informations sur le WiFi

- ▶ Ouvrir le menu Réglages. (voir 6.2 Navigation)
- ▶ Appuyer sur la flèche de navigation jusqu'à afficher la fonction concernée.

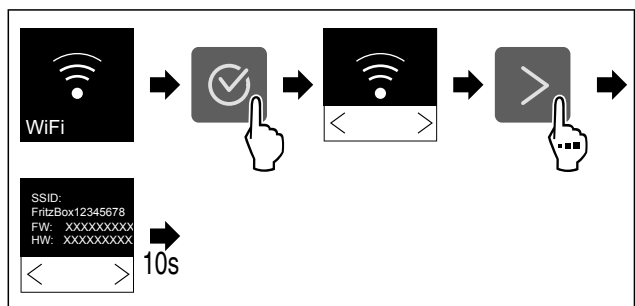

Fig. 32

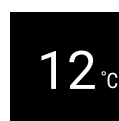

Fig. 33 Affichage d'état

- ▶ Suivre les étapes.

Utilisation

6.3.4 Température



La température dépend des facteurs suivants :

- fréquence d'ouverture de la porte
- durée d'ouverture de la porte
- température de la pièce dans laquelle se trouve l'appareil
- type, température et quantité d'aliments à réfrigérer

Régler la température

- Appuyer sur la flèche de navigation jusqu'à afficher la fonction concernée.

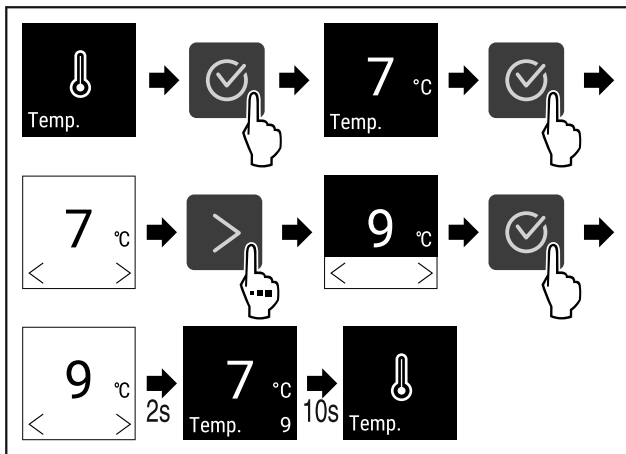

Fig. 34 Changement de température de 7°C à 9°C

- Suivre les étapes (voir Fig. 664).
- ▷ La température est réglée.

6.3.5 Unité de température



Ce réglage permet de modifier l'unité de température (degrés Celsius ou degrés Fahrenheit).

Régler l'unité de température

Dans l'exemple, l'unité de température est modifiée pour passer des degrés Celsius aux degrés Fahrenheit.

- Ouvrir le menu Réglages (voir 6.2 Navigation).
- Appuyer sur la flèche de navigation jusqu'à afficher la fonction concernée.

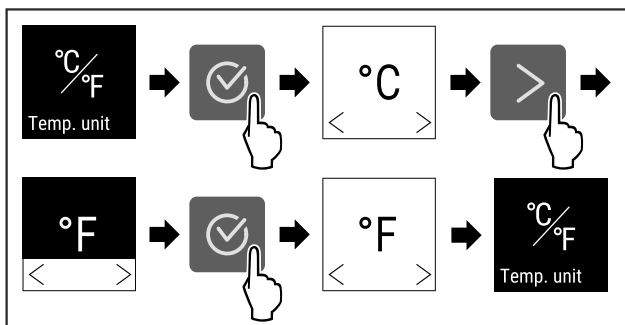

Fig. 35

- Suivre les étapes.
- ▷ L'unité de température Fahrenheit est réglée.

6.3.6 SabbathMode



Cette fonction vous permet d'activer et de désactiver le SabbathMode. Si vous activez cette fonction, certaines fonctions électroniques seront désactivées. Votre appareil

répond ainsi aux exigences religieuses des jours fériés juifs, comme le shabbat, et est conforme à la certification STAR-K Kosher.

État de l'appareil lorsque le SabbathMode est actif
L'affichage de l'état indique SabbathMode de manière continue.
Toutes les fonctions à l'écran, à l'exception de la fonction Désactiver le SabbathMode , sont bloquées.
Les fonctions actives restent actives.
L'écran reste éclairé lorsque vous fermez la porte.
L'éclairage intérieur est désactivé.
Aucun rappel n'est donné. L'intervalle de temps réglé est interrompu.
Les rappels et avertissements ne s'affichent pas.
Il n'y a aucune alarme de porte.
Il n'y a aucune alarme de température.
Après une panne de courant, l'appareil retourne dans le SabbathMode.

État de l'appareil

Remarque

Cet appareil a reçu la certification de l'institut « Institute for Science and Halacha ». (www.machonhalacha.co.il)

Vous pouvez consulter la liste des appareils certifiés STAR-K à l'adresse www.star-k.org/appliances.

Activation du SabbathMode

- Ouvrir le menu Réglages. (voir 6.2 Navigation)
- Appuyer sur la flèche de navigation jusqu'à afficher la fonction concernée.

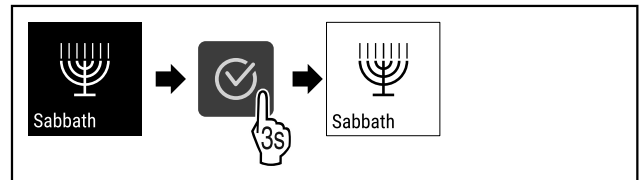

Fig. 36

- Suivre les étapes (voir Fig. 666).
- ▷ SabbathMode est activé.
- ▷ L'affichage de l'état indique SabbathMode de manière continue.

Désactivation du SabbathMode

- Ouvrir le menu Réglages. (voir 6.2 Navigation)
- Appuyer sur la flèche de navigation jusqu'à afficher la fonction concernée.

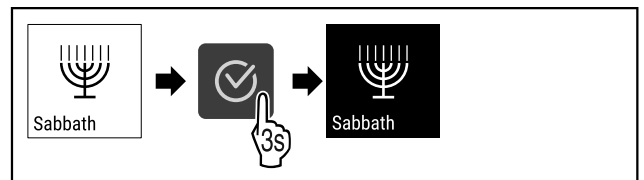

Fig. 37

- Suivre les étapes (voir Fig. 667).
- ▷ SabbathMode est désactivé.

6.3.7 HumiditySelect



Cette fonction vous permet de régler le taux d'humidité à l'intérieur de votre appareil. Si vous réglez le bon taux d'hu-

midité, celui-ci aura un effet positif sur la structure des bouchons en cas de stockage à long terme et empêchera leur dessèchement.

Remarque

La fréquence et la durée d'ouverture de la porte influencent l'humidité de l'air dans l'appareil.

Vous pouvez choisir entre deux réglages d'humidité :*

Fonction HumiditySelect*	Réglage de la température sur l'appareil*	Utilisation/consommation énergétique*
Standard (pré-réglé)	10-12 °C	humidité moyenne dans l'environnement entre 50 et 80 % consommation énergétique plus basse de l'appareil
haute	10-12 °C	humidité moyenne ambiante < 50 % la consommation énergétique de l'appareil augmente

Augmentation de l'humidité de l'air dans l'appareil

- ▶ Appuyer sur la flèche de navigation jusqu'à afficher la fonction concernée.

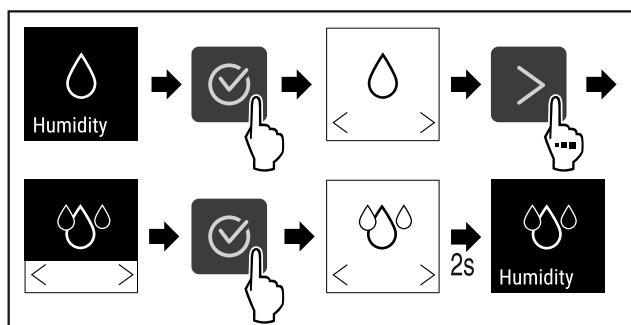

Fig. 38 *

- ▶ Suivre les étapes (voir Fig. 668) .*
- ▷ L'humidité de l'air dans l'appareil augmente.

Réglage de l'humidité de l'air dans l'appareil sur la valeur standard

- ▶ Appuyer sur la flèche de navigation jusqu'à afficher la fonction concernée.

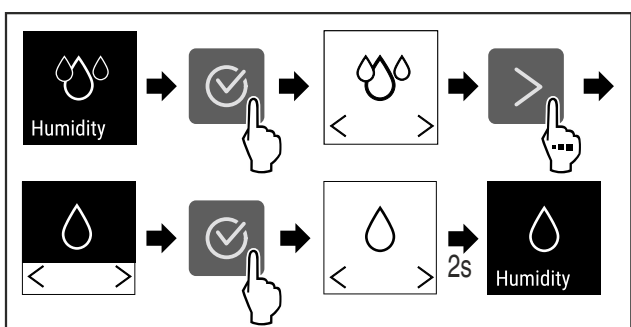

Fig. 39 *

- ▶ Suivre les étapes (voir Fig. 669) .*
- ▷ L'humidité de l'air dans l'appareil baisse.

6.3.8 HumidityControl *

Cette fonction vous permet de régler le taux d'humidité à l'intérieur de votre appareil. Votre appareil est équipé d'un capteur d'humidité. Si vous réglez le bon taux d'humidité,

celui-ci aura un effet positif sur la structure des bouchons en cas de stockage à long terme et empêchera leur dessèchement.

Vous pouvez régler l'humidité de l'air entre 50 % et 80 % par pas de 5 %. Lorsque vous modifiez le taux d'humidité, celui-ci atteint la valeur sélectionnée en l'espace de quelques jours ou semaines. La régulation d'humidité fonctionne le mieux à des températures ambiantes comprises entre 19 °C et 25 °C.

Concernant l'humidité dans l'appareil :

- Remarques pour le stockage du vin (voir 4.2 Conservation du vin)
- L'humidité de l'air dans l'appareil dépend de la fréquence et de la durée d'ouverture de la porte, de la température et de l'humidité ambiantes, du chargement et du paramétrage de l'appareil.
- Les variations physiques ont une influence sur la mesure de l'humidité de l'air dans l'appareil.
- L'écran affiche les modifications de l'humidité dans l'appareil en décalé.
- L'écran indique la valeur moyenne de l'humidité de l'air mesurée sur une durée de 2 heures.

Remarque

Si votre appareil se trouve dans un environnement très sec et très froid (humidité de l'air < 30 % et température ambiante < 16 °C), Liebherr recommande l'accessoire boîtier d'eau.

Vous pouvez vous procurer les accessoires dans la boutique Liebherr-Hausgeräte à l'adresse home.liebherr.com/shop/de/deu/zubehor.html.

Modification de l'humidité de l'air dans l'appareil

- ▶ Ouvrir le menu Réglages. (voir 6.2 Navigation)
- ▶ Appuyer sur la flèche de navigation jusqu'à afficher la fonction concernée.

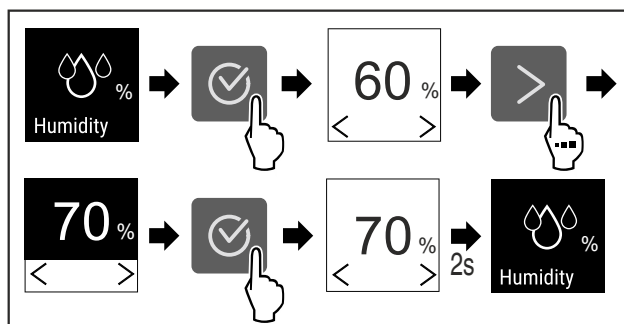

Fig. 40

- ▶ Suivre les étapes (voir Fig. 670) .
- ▷ L'humidité de l'air dans l'appareil change pour atteindre la valeur sélectionnée.

6.3.9 Intensité lumineuse

Ce réglage permet de régler la luminosité à l'intérieur de l'appareil par paliers.

Il est possible de régler les niveaux de luminosité suivants :

- Off
- 20 %
- 40 %
- 60 %
- 80 %
- 100 % (pré-réglage)

Utilisation

Régler l'intensité

- ▶ Appuyer sur la flèche de navigation jusqu'à afficher la fonction concernée.

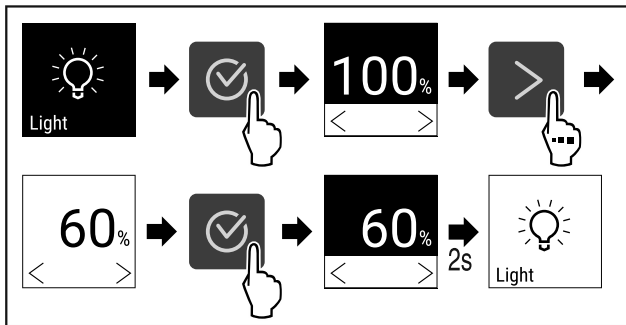

Fig. 41

- ▶ Suivre les étapes.
- ▷ L'intensité augmente ou diminue en conséquence.

6.3.10 Luminosité de l'écran



Ce réglage permet de régler la luminosité de l'écran par paliers.

Il est possible de régler les niveaux de luminosité suivants :

- 40 %
- 60 %
- 80 %
- 100 % (préréglage)

Régler la luminosité de l'écran

Les étapes suivantes décrivent comment diminuer la luminosité de l'écran de par ex. 100 % à 40 %.

- ▶ Ouvrir le menu Réglages (voir 6.2 Navigation).
- ▶ Appuyer sur la flèche de navigation jusqu'à afficher la fonction concernée.

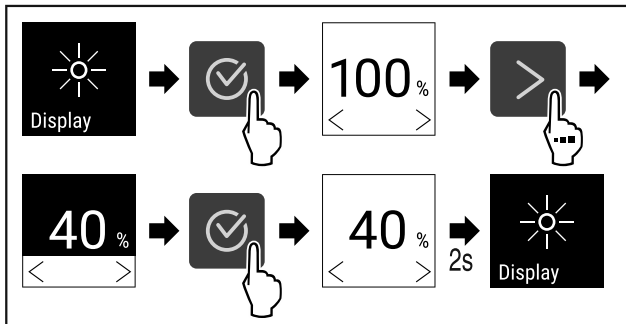

Fig. 42

- ▶ Suivre les étapes.
- ▷ La luminosité de l'écran est modifiée.

6.3.11 Alarme de porte



Réglage de la durée au bout de laquelle, lorsque la porte est ouverte, l'alarme de la porte retentit.

Il est possible de régler les valeurs suivantes :

- 1 minute
- 2 minutes
- 3 minutes
- Off

Régler l'alarme de la porte

Les étapes suivantes décrivent comment régler la durée au bout de laquelle l'alarme de la porte retentit.

- ▶ Ouvrir le menu Réglages (voir 6.2 Navigation).
- ▶ Appuyer sur la flèche de navigation jusqu'à afficher la fonction concernée.

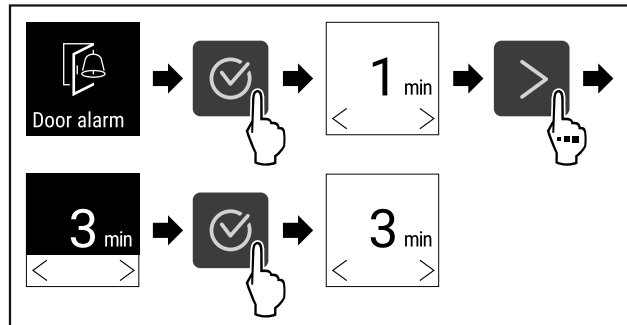

Fig. 43

- ▶ Suivre les étapes (voir Fig. 673).
- ▷ L'alarme de la porte est réglée.

Désactiver l'alarme de la porte

Les étapes suivantes décrivent comment désactiver l'alarme de la porte.

- ▶ Ouvrir le menu Réglages (voir 6.2 Navigation).
- ▶ Appuyer sur la flèche de navigation jusqu'à afficher la fonction concernée.

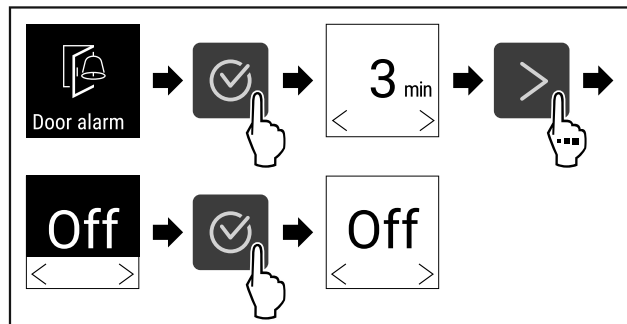

Fig. 44

- ▶ Suivre les étapes (voir Fig. 674).
- ▷ L'alarme de la porte est désactivée.

6.3.12 Alarm Sound



Cette fonction permet d'activer ou de désactiver toutes les tonalités d'alarme, comme par exemple l'alarme de la porte.

Activer Alarm Sound

- ▶ Ouvrir le menu Client. (voir 6.2 Navigation)
- ▶ Appuyer sur la flèche de navigation jusqu'à afficher la fonction concernée.

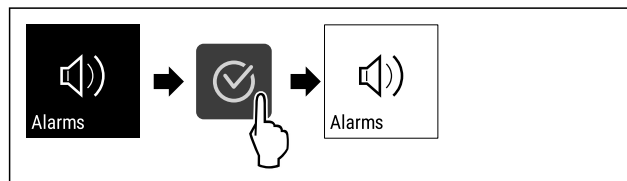

Fig. 45

- ▶ Suivre les étapes.
- ▷ Alarm Sound est activé.

Désactiver Alarm Sound

- ▶ Ouvrir le menu Client. (voir 6.2 Navigation)

- ▶ Appuyer sur la flèche de navigation jusqu'à afficher la fonction concernée.

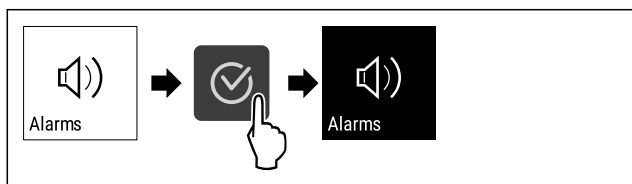

Fig. 46

- ▶ Suivre les étapes.
- ▷ Alarm Sound est désactivé.

6.3.13 Key Sound



Cette fonction permet d'activer et de désactiver toutes les tonalités de confirmation et le Startsound .

Activer Key Sound

- ▶ Ouvrir le menu Client. (voir 6.2 Navigation)
- ▶ Appuyer sur la flèche de navigation jusqu'à afficher la fonction concernée.

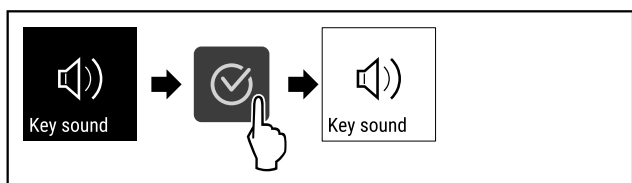

Fig. 47

- ▶ Suivre les étapes.
- ▷ Key Sound est activé.

Désactiver Key Sound

- ▶ Ouvrir le menu Client. (voir 6.2 Navigation)
- ▶ Appuyer sur la flèche de navigation jusqu'à afficher la fonction concernée.

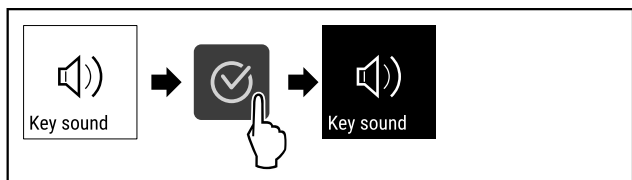

Fig. 48

- ▶ Suivre les étapes.
- ▷ Key Sound est désactivé.

6.3.14 Verrouillage de l'écran



Ce réglage empêche une manipulation accidentelle de l'appareil.

Application :

- Pour éviter une modification accidentelle des réglages et fonctions.
- Pour éviter un arrêt accidentel de l'appareil.
- Pour éviter un réglage accidentel de la température.

Activer le verrouillage de l'écran

- ▶ Ouvrir le menu Client. (voir 6.2 Navigation)
- ▶ Appuyer sur la flèche de navigation jusqu'à afficher la fonction concernée.

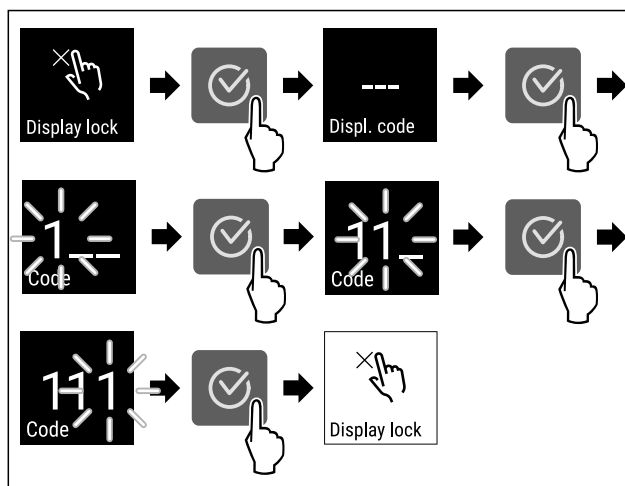

Fig. 49

- ▶ Suivre les étapes (voir Fig. 679).
- ▷ Le verrouillage de l'écran est activé.
- ▷ L'affichage d'état apparaît.

Désactiver le verrouillage de l'écran

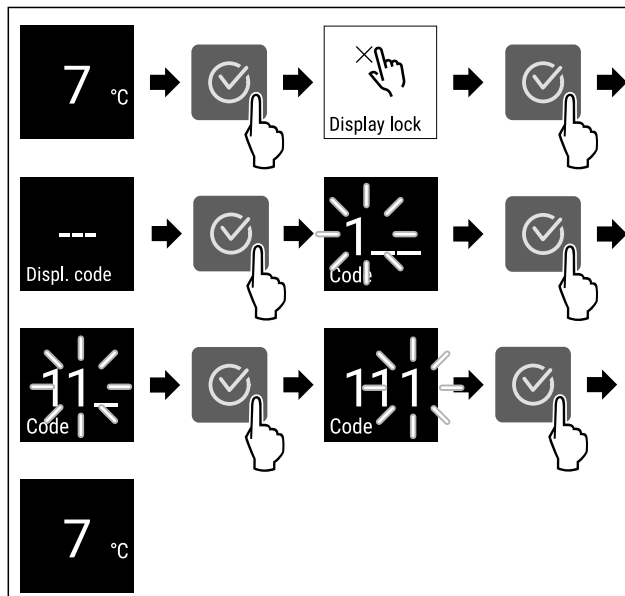
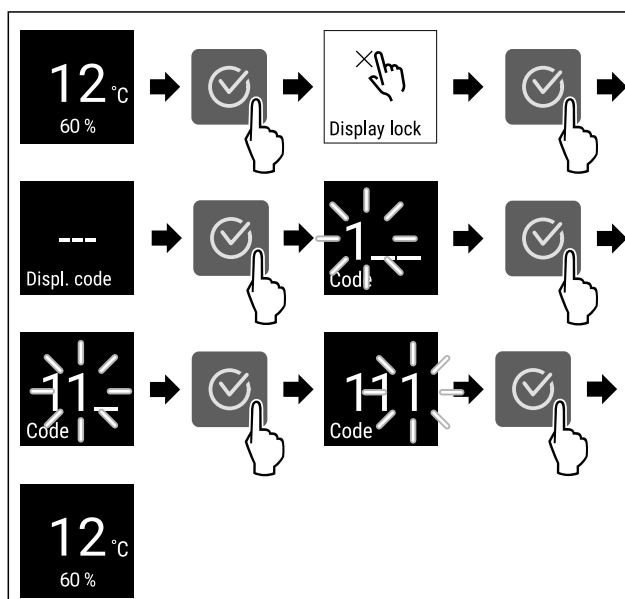

Fig. 50 *

- ▶ Suivre les étapes (voir Fig. 680) *



Utilisation

Fig. 51 *

- ▶ Suivre les étapes (voir Fig. 681) .*
- ▷ Le verrouillage de l'écran est désactivé.
- ▷ L'affichage d'état apparaît.



6.3.15 Langue

Ce réglage permet de régler la langue d'affichage.

Régler la langue

- ▶ Ouvrir le menu Réglages (voir 6.2 Navigation) .
- ▶ Appuyer sur la flèche de navigation jusqu'à afficher la fonction concernée.

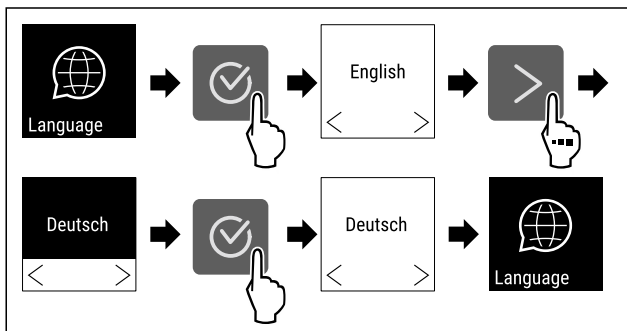

Fig. 52

- ▶ Suivre les étapes.
- ▷ La langue choisie est réglée.



6.3.16 Info

Cet écran indique le modèle, le numéro de série et le numéro de service de l'appareil.

Afficher Info

- ▶ Ouvrir le menu Réglages (voir 6.2 Navigation) .
- ▶ Appuyer sur la flèche de navigation jusqu'à afficher la fonction concernée.

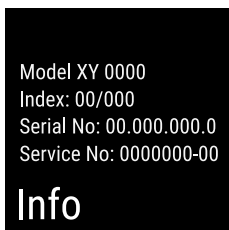

Fig. 53

- ▷ Les informations sur l'appareil s'affichent.



6.3.17 Software

Cet écran indique la version du logiciel de l'appareil.

Afficher la version du logiciel

- ▶ Ouvrir le menu Client .
- ▶ Appuyer sur la flèche de navigation jusqu'à afficher la fonction concernée.

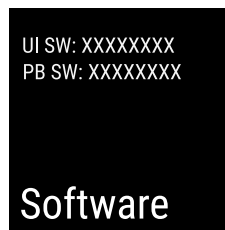

Fig. 54

- ▷ La version du logiciel apparaît.

6.3.18 Réinitialisation aux réglages d'usine



Cette fonction permet de réinitialiser l'appareil à tous les réglages d'usine. Tous les réglages effectués jusqu'à présent sont remis à leur valeur initiale.

Effectuer la réinitialisation aux réglages d'usine

- ▶ Ouvrir le menu Réglages. (voir 6.2 Navigation)
- ▶ Appuyer sur la flèche de navigation jusqu'à afficher la fonction concernée.

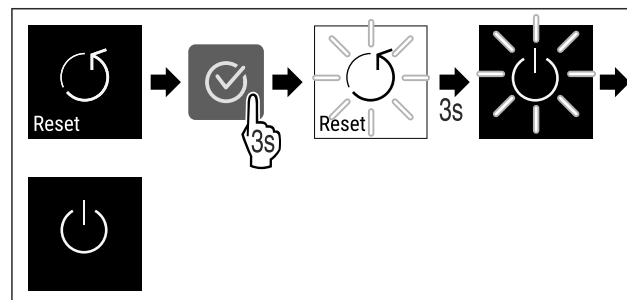



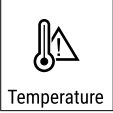





Fig. 55

- ▶ Suivre les étapes (voir Fig. 685) .
- ▷ La réinitialisation aux réglages d'usine est exécutée.
- ▷ L'appareil est éteint.
- ▶ Redémarrer l'appareil. (voir 3.1 Allumer l'appareil (première mise en service))



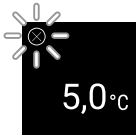

6.4 Messages

6.4.1 Avertissements

Les avertissements sont signalés par un signal sonore et un symbole à l'écran. Le signal sonore s'intensifie jusqu'à l'accusé de réception du message.





Message	Cause	Solution
 <p>Door open</p> <p>Porte ouverte</p>	<p>Le message apparaît lorsque la porte est restée ouverte trop longtemps.</p>	<ul style="list-style-type: none"> ▸ Fermer la porte.  <ul style="list-style-type: none"> ▸ Appuyer sur la touche de confirmation. ▸ L'alarme s'arrête. <p>Remarque</p> <p>Le délai d'apparition du message peut être réglé (voir 6.3.11 Alarme de porte) .</p>
 <p>Temperature</p> <p>Alarme de température</p>	<p>Le message apparaît quand la température ne correspond pas à la température réglée. Cause possible de la différence de température :</p> <ul style="list-style-type: none"> - Des aliments chauds ont été introduits dans le réfrigérateur. - Lors du réarrangement ou du prélèvement de produits réfrigérés, une quantité excessive d'air chaud a pénétré à l'intérieur de l'appareil. - Une coupure de courant prolongée s'est produite. 	 <ul style="list-style-type: none"> ▸ Appuyer sur la touche de confirmation. ▸ La température la plus chaude s'affiche.  <ul style="list-style-type: none"> ▸ Appuyer sur la touche de confirmation. ▸ La température actuelle clignote et alterne avec le symbole d'alarme de température jusqu'à ce que la température réglée soit atteinte. ▸ Vérifier la qualité des produits réfrigérés.
 <p>Error</p> <p>Erreur</p>	<p>L'appareil est défectueux, il existe un défaut de l'appareil ou un composant de l'appareil est défectueux.</p>	<ul style="list-style-type: none"> ▸ Déplacer les produits réfrigérés.  <ul style="list-style-type: none"> ▸ Appuyer sur la touche de confirmation. <div style="border: 1px solid black; padding: 5px; width: fit-content; margin: 10px auto;"> <p>XXXXX</p>  <p>Error</p> </div> <ul style="list-style-type: none"> ▸ Le code d'erreur s'affiche.  <ul style="list-style-type: none"> ▸ Appuyer sur la touche de confirmation. ▸ Un autre code d'erreur s'affiche le cas échéant. <p>ou</p> <ul style="list-style-type: none"> ▸ L'écran d'état apparaît avec un symbole <div style="text-align: center; margin: 10px auto;">  <p>5,0°C</p> </div> <p>d'erreur clignotant</p> <ul style="list-style-type: none"> ▸ Appuyer sur les touches de navigation fait à nouveau s'afficher le(s) code(s) d'erreur. ▸ Noter le(s) code(s) d'erreur et contacter le service après-vente.

Équipement

 <p>Power</p> <p>Panne de courant</p>	<p>Le message s'affiche après une interruption de l'alimentation électrique, lorsque la température dépasse le seuil d'alarme une fois l'alimentation rétablie.</p>	 <ul style="list-style-type: none"> ▶ Appuyer sur la touche de confirmation. La température la plus chaude et le nombre de coupures de courant sont affichés.  <ul style="list-style-type: none"> ▶ Appuyer sur la touche de confirmation. ▶ L'alarme s'arrête et la température actuelle s'affiche. ▶ Vérifier la qualité des produits réfrigérés.
 <p>WiFi error</p> <p>Erreur WiFi</p>	<p>La connexion WiFi est interrompue.</p>	<ul style="list-style-type: none"> ▶ Vérifier la connexion. ▶ Appuyer sur la touche de confirmation. ▶ L'alarme s'arrête.
 <p>WWW error</p> <p>Erreur WWW WiFi</p>	<p>Le message s'affiche lorsqu'il n'y a pas de connexion Internet via WiFi.</p>	<ul style="list-style-type: none"> ▶ Vérifier la connexion. ▶ Appuyer sur la touche de confirmation. ▶ L'alarme s'arrête.

6.4.2 Rappels

Les rappels apparaissent lorsqu'une action doit être exécutée. Ils sont signalés par un signal sonore et un symbole à l'écran. Appuyer sur la touche de confirmation pour accuser réception du message.

Message	Cause	Solution
 <p>FreshAir *</p> <p>Remplacement du filtre à charbon actif FreshAir*</p>	<p>Le message s'affiche tous les 6 mois.*</p>	<p>Remplacement le filtre à charbon actif FreshAir.*</p>  <p>Le rappel est terminé.*</p>
 <p>Humidity *</p>	<p>Ce message s'affiche si le taux d'humidité de l'air descend en dessous de 50 %.*</p>	<p>Remplir le boîtier d'eau.*</p>  <p>Le rappel est terminé.*</p>

7 Équipement

7.1 Serrure de sécurité

La serrure de la porte de l'appareil est équipée d'un mécanisme de sécurité.

7.1.1 Verrouiller l'appareil

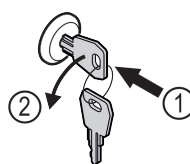

Fig. 56

- ▶ Insérer la clé.
- ▶ Tourner la clé à 90° dans le sens antihoraire.

▷ L'appareil est fermé.

7.1.2 Déverrouiller l'appareil

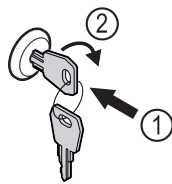

Fig. 57

- ▶ Insérer la clé Fig. 57 (1).
- ▶ Tourner la clé à 90° dans le sens horaire Fig. 57 (2).
- ▷ L'appareil est ouvert.

7.2 Accessoires

7.2.1 Étiquettes de marquage

Vous pouvez vous procurer des étiquettes de marquage comme accessoires auprès de votre revendeur spécialisé. Vous pouvez y indiquer les types de vin qui sont stockés dans chaque compartiment.

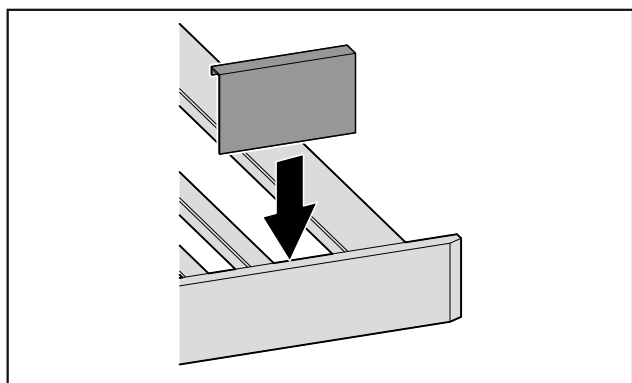

Fig. 58

- ▶ Insérer l'étiquette de marquage par le haut.

8 Entretien

8.1 Échange d'air grâce au filtre à charbon actif FreshAir

Les vins évoluent constamment en fonction des conditions environnementales ; la qualité de l'air est donc déterminante pour la conservation.

Le filtre à charbon actif FreshAir garantit une qualité optimale de l'air.

- Changer le filtre à charbon actif tous les 6 mois.
- Éliminer le filtre à charbon actif avec les ordures ménagères normales.

Remarque

Vous pouvez vous procurer le filtre à charbon actif FreshAir dans la boutique Liebherr-Hausgeräte à l'adresse home.liebherr.com/shop/de/deu/zubehor.html.

8.1.1 Remplacement du filtre à charbon actif FreshAir

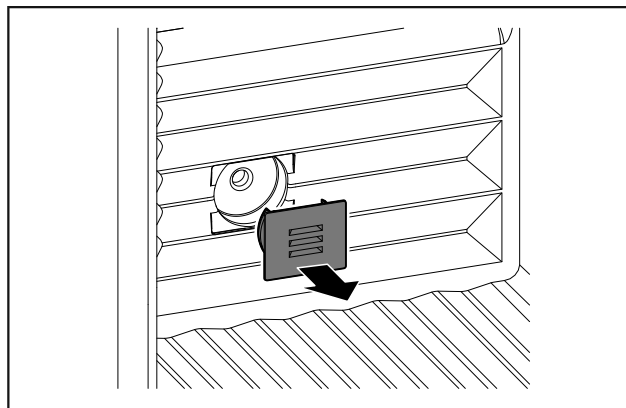

Fig. 59

- ▶ Retirer le cache.

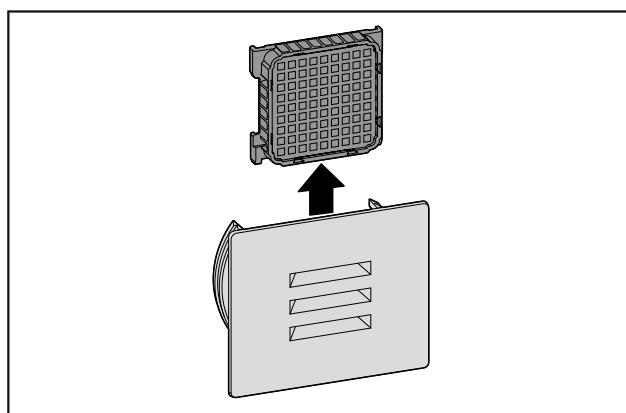

Fig. 60

- ▶ Retirer le filtre.

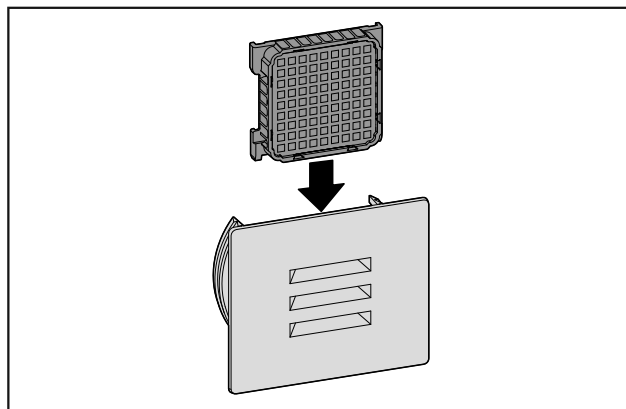

Fig. 61

- ▶ Installer un nouveau filtre.

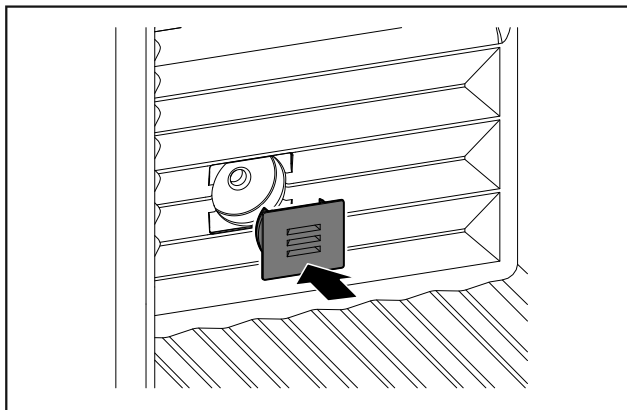

Fig. 62

- Reposer le cache.

8.2 Nettoyer l'appareil

8.2.1 Préparer



AVERTISSEMENT

Risque d'électrocution !

- Débranchez la prise du réfrigérateur ou débranchez le câble d'alimentation.



AVERTISSEMENT

Risque d'incendie

- Ne pas endommager le circuit frigorigène.

- Vider l'appareil.
- Débrancher la prise d'alimentation..

8.2.2 Nettoyer le boîtier

ATTENTION

Nettoyage incorrect !
Détérioration de l'appareil.

- Utiliser exclusivement des chiffons doux et des détergents polyvalents à pH neutre.
- Ne pas utiliser d'éponge ou de laine d'acier abrasive.
- Ne pas utiliser de produit nettoyant agressif, abrasif ou contenant du sable, du chlore ou de l'acide.



AVERTISSEMENT

Risque de blessures et d'endommagement émanant de la vapeur très chaude !
La vapeur chaude peut provoquer des brûlures et endommager les surfaces.

- Ne pas utiliser d'appareils de nettoyage à la vapeur !
- Essuyer le boîtier avec un chiffon doux et propre. En cas de salissures tenaces, utiliser de l'eau tiède avec un produit nettoyant neutre. Les surfaces en verre peuvent par ailleurs être nettoyées avec un nettoyant pour vitres.

8.2.3 Nettoyer l'intérieur

ATTENTION

Nettoyage incorrect !
Détérioration de l'appareil.

- Utiliser exclusivement des chiffons doux et des détergents polyvalents à pH neutre.
- Ne pas utiliser d'éponge ou de laine d'acier abrasive.
- Ne pas utiliser de produit nettoyant agressif, abrasif ou contenant du sable, du chlore ou de l'acide.

- Surfaces en plastique : Nettoyer à la main avec un chiffon propre et doux, de l'eau tiède et un peu de liquide vaisselle.
- Surfaces en métal : Nettoyer à la main avec un chiffon propre et doux, de l'eau tiède et un peu de liquide vaisselle.
- Orifice d'évacuation : Éliminer les dépôts avec un objet fin, par exemple un coton-tige.

8.2.4 Nettoyage de l'équipement

ATTENTION

Nettoyage incorrect !
Détérioration de l'appareil.

- Utiliser exclusivement des chiffons doux et des détergents polyvalents à pH neutre.
- Ne pas utiliser d'éponge ou de laine d'acier abrasive.
- Ne pas utiliser de produit nettoyant agressif, abrasif ou contenant du sable, du chlore ou de l'acide.

Nettoyage avec un chiffon sec non pelucheux :

- Porte-bouteilles
- Nettoyer l'équipement.

8.2.5 Après le nettoyage

- Essuyer l'appareil et les pièces d'équipement pour les sécher.
- Brancher l'appareil et le mettre en marche.
- Répéter régulièrement le nettoyage.

9 Aide clients

9.1 Données techniques

Poids de charge maximum des équipements		
Équipement	Largeur du réfrigérateur 600 mm (voir les dimensions du réfrigérateur dans les instructions de montage)	Largeur du réfrigérateur 750 mm (voir les dimensions du réfrigérateur dans les instructions de montage)
Porte-bouteilles	60 kg	60 kg

Éclairage	
Classe d'efficacité énergétique ¹	Source lumineuse
Ce produit contient une ou plusieurs sources lumineuses de la classe d'efficacité énergétique G.	LED

1 L'appareil peut contenir des sources lumineuses de différentes classes d'efficacité énergétique. La classe d'efficacité énergétique la plus basse est indiquée.

Pour les appareils avec connexion Wi-Fi :*

Spécification de fréquence*	
Bande de fréquences	de 2,4 GHz
Puissance rayonnée maximale	< 100 mW
Fonction de l'équipement radio	Intégration dans le réseau Wi-Fi local pour la communication de données

9.2 Bruits de fonctionnement

L'appareil émet différents bruits de fonctionnement quand il est en marche.

- Avec une puissance de **réfrigération modérée**, l'appareil fonctionne en économisant l'énergie mais plus longtemps. Le volume sonore est **plus faible**.
- Avec une puissance de **deréfrigération forte**, les aliments sont refroidis plus rapidement. Le volume sonore est **plus élevé**.

Exemples :

- Fonctions activées (voir 6.3 Fonctions)
- Ventilateur en marche
- Aliments récemment rangés
- Température ambiante élevée
- Porte longuement ouverte

Bruit	Cause possible	Type de bruit
Bouillonnement et chuchotement	Du réfrigérant s'écoule dans le circuit frigorifique.	Bruit de fonctionnement normal
Sifflement et crachotement	Du réfrigérant gicle dans le circuit frigorifique.	Bruit de fonctionnement normal

Bruit	Cause possible	Type de bruit
Bourdonnement	L'appareil refroidi. Le volume sonore dépend de la puissance de réfrigération.	Bruit de fonctionnement normal
Ronronnement et grésillement	Le ventilateur fonctionne.	Bruit de fonctionnement normal
Cliquetis	Les composants sont activés et désactivés.	Bruit de commutation normal
Pétarade ou ronflement	Les soupapes ou les clapets sont actifs.	Bruit de commutation normal

Bruit	Cause possible	Type de bruit	Corriger
Vibration	Installation incorrecte	Bruit signalant une anomalie	Aligner l'appareil horizontalement à l'aide de pieds.
Claquement	Équipement, objets à l'intérieur de l'appareil	Bruit signalant une anomalie	Fixer les pièces d'équipement. Laisser de l'espace entre les objets.

9.3 Problème technique

Cet appareil a été conçu et fabriqué pour en garantir la sécurité de fonctionnement et une grande longévité. Si une anomalie devait quand même se présenter pendant son fonctionnement, vérifier d'abord si le problème ne provient pas d'une erreur de manipulation. Dans ce cas, les frais qui en résulteraient seraient à charge de l'utilisateur, même en période de garantie.

L'utilisateur peut remédier lui-même aux problèmes suivants.

9.3.1 Fonctionnement de l'appareil

Erreur	Cause	Mesures à prendre
L'appareil ne fonctionne pas.	→ L'appareil n'est pas allumé.	▶ Allumer l'appareil.
	→ La fiche n'est pas insérée correctement dans la prise.	▶ Vérifier la fiche.
	→ Le fusible de la prise est grillé.	▶ Vérifier le fusible.
	→ Panne de secteur	▶ Laisser l'appareil fermé. ▶ Protéger les aliments : Pose des accumulateurs de froid sur les aliments ou utiliser un congélateur décentralisé si la panne de secteur devait se prolonger. ▶ Ne pas recongeler des aliments décongelés.
	→ La fiche de l'appareil ne s'insère pas correctement dans l'appareil.	▶ Contrôler la fiche de l'appareil.

Erreur	Cause	Mesures à prendre
La température n'est pas suffisamment basse.	→ La porte de l'appareil n'est pas fermée correctement.	▶ Fermer la porte de l'appareil.
	→ La ventilation et l'aération ne sont pas suffisantes.	▶ Dégager la grille d'aération et la nettoyer.
	→ La température ambiante est trop élevée.	▶ Solution du problème : (voir 1.4 Domaine d'application de l'appareil) .
	→ L'appareil a été ouvert trop souvent ou trop longtemps.	▶ Attendre que la température nécessaire se rétablisse d'elle-même. Si ce n'est pas le cas, s'adresser au S.A.V. (voir 9.4 Service clients) .
	→ La température est mal réglée.	▶ Régler la température sur plus froid et vérifier au bout de 24 heures.
	→ L'appareil est placé trop près d'une source de chaleur (cuisinière, radiateur, etc.).	▶ Changer l'emplacement de l'appareil ou de la source de chaleur.
Le joint de porte est défectueux ou doit être remplacé pour d'autres raisons.	→ Le joint de porte peut être changé. Il peut être remplacé facilement sans aucun outil.	▶ S'adresser au S.A.V. (voir 9.4 Service clients) .
L'appareil est gelé ou de l'eau de condensation se forme.	→ Le joint de la porte est peut-être sorti de sa rainure.	▶ Vérifier que le joint de porte est bien inséré dans la rainure.
Les parois extérieures de l'appareil sont chaudes*.	→ La chaleur du circuit du froid est utilisée pour éviter la formation d'eau de condensation.	▶ Ceci est normal.

9.3.2 Équipement

Erreur	Cause	Mesures à prendre
Moisissure sur les bouteilles de vin	→ Comme avec d'autres formes de stockage, le type de colle pour étiquettes peut provoquer un peu de moisissure.	▶ Éliminer les restes de colle.
L'éclairage interne ne s'allume pas.	→ L'appareil n'est pas allumé.	▶ Allumer l'appareil.
	→ La porte est restée ouverte pendant plus de 15 min.	▶ L'éclairage intérieur s'éteint automatiquement après 15 min. environ lorsque la porte est ouverte.
	→ L'éclairage LED est défectueux ou le cache est endommagé.	▶ S'adresser au service après-vente (voir 9.4 Service clients) .

9.4 Service clients

Vérifier d'abord si vous pouvez vous-même corriger l'anomalie (voir 9 Aide clients) . Si ce n'est pas le cas, adressez-vous au service après-vente.

Vous trouverez l'adresse dans la brochure de SAV « Liebherr jointe ».



AVERTISSEMENT

Réparation non effectuée par du personnel qualifié ! Blessures.

- ▶ Ne faire effectuer les réparations et interventions sur l'appareil et la ligne de réseau qui ne sont pas explicitement nommés (voir 8 Entretien) que par le S.A.V.
- ▶ Faire remplacer le câble d'alimentation endommagé uniquement par le fabricant ou par son service après-vente ou toute autre personne qualifiée.
- ▶ Sur les appareils équipés d'un connecteur IEC, le remplacement peut être effectué par le client.

9.4.1 Contacter le service client

Assurez-vous d'avoir les informations suivantes concernant l'appareil sous la main :

- Désignation de l'appareil (modèle et indice)
- N° de SAV (entretien)
- N° de série (N° S)

► Consulter les informations concernant l'appareil sur l'écran .

-ou-

► Relever les informations concernant l'appareil sur la plaque signalétique (voir 9.5 Plaque signalétique) .

- Prendre note des informations sur l'appareil.
- Informer le service client : signaler l'anomalie et donner les informations sur l'appareil.
- ▷ Ceci vous permettra de bénéficier d'un service rapide et précis.
- Suivre les autres consignes du service après-vente.

9.5 Plaque signalétique

La plaque signalétique se trouve en bas à gauche à l'intérieur de l'appareil.

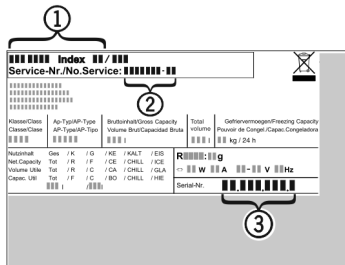

Fig. 63

(1) Désignation de l'appareil

(3) N° de série

(2) N° de SAV

- Lire les informations de la plaque signalétique.

10 Mettre hors service

- Vider l'appareil.
- Éteindre l'appareil.
- Débrancher la prise d'alimentation.
- Enlever la fiche de l'appareil si nécessaire : la sortir et la déplacer simultanément de gauche à droite.
- Nettoyer l'appareil (voir 8.2 Nettoyer l'appareil) .
- Laisser la porte ouverte pour éviter la formation de mauvaises odeurs.

11 Élimination

11.1 Préparer l'appareil pour l'élimination



Liebherr utilise des piles dans certains appareils. Au sein de l'UE, le législateur oblige l'utilisateur final à retirer les batteries avant l'élimination des appareils usagés afin de protéger l'environnement. Si votre appareil contient des piles, une notice correspondante est jointe à l'appareil.

Lampes Si vous pouvez retirer les lampes vous-même sans les endommager, retirez-les également avant l'élimination.

- Mise hors service de l'appareil.

- Appareil avec piles : retirez les piles. Description : voir le chapitre **Maintenance**.
- Si possible : retirez les lampes sans les endommager.

11.2 Éliminer l'appareil dans le respect de l'environnement



L'appareil contient encore des matériaux de valeur et doit être collecté séparément des déchets non triés.



Li-Ion



Li-Ion

Éliminez les piles séparément de l'appareil usagé. Les batteries peuvent être collectées gratuitement dans un point de vente ou un centre de recyclage.

Lampes

Éliminez les lampes retirées via les systèmes de collecte appropriés.

En Allemagne :

Vous pouvez éliminer gratuitement l'appareil dans l'un des conteneurs de collecte de classe 1 de vos centres de recyclage locaux. En cas d'achat d'un réfrigérateur/congélateur neuf dans un point de vente dont la surface de vente est supérieure à 400 m², celui-ci reprend également gratuitement l'appareil usagé.



AVERTISSEMENT

Fuite de réfrigérant et d'huile !
Incendie. Le réfrigérant est écologique mais inflammable. L'huile est également inflammable. En cas de fuite, le réfrigérant et l'huile peuvent s'enflammer en cas de concentration élevée et de contact avec une source de chaleur externe.

- Ne pas endommager la tuyauterie du circuit réfrigérant et le compresseur.

- Veillez à ne pas endommager l'appareil pendant le transport.
- Éliminez les piles, les lampes et l'appareil conformément aux directives susmentionnées.

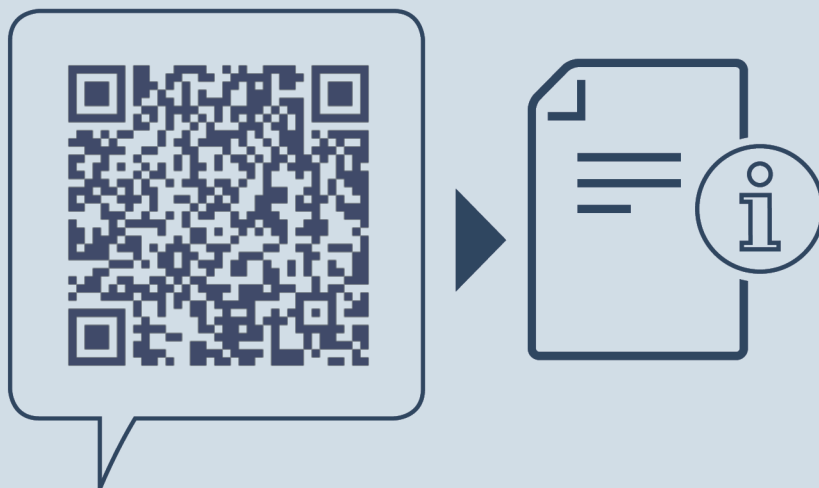

home.liebherr.com/fridge-manuals

FR cave à vins

Date de publication : 20230413

Index des réf. : 7080556-00

Liebherr-Hausgeräte GmbH
Memminger Straße 77-79
88416 Ochsenhausen
Deutschland