

Mode d'emploi original
Réfrigérateur
Lire le mode d'emploi avant la mise en service

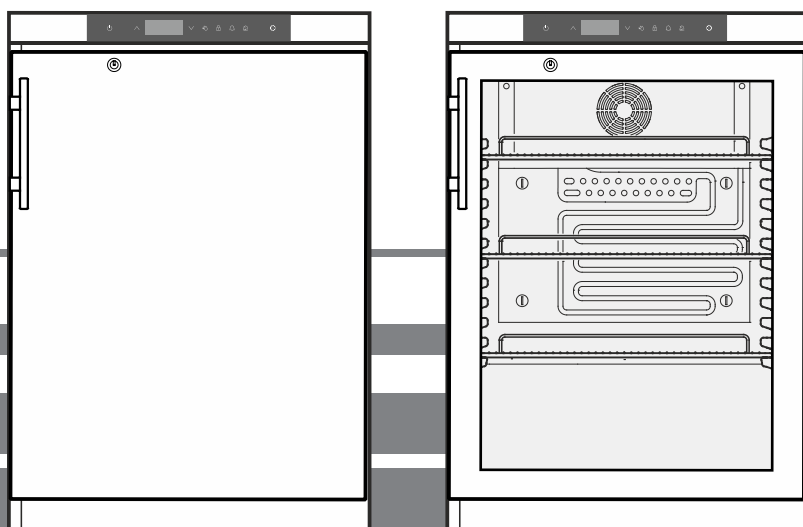

MKUv 1610
MKUv 1613

7085 481-02

LIEBHERR

Sommaire

Classification des avertissements.....	38
Recommandations et consignes de sécurité	38
Symboles sur l'appareil	39
Utilisation conforme.....	39
Utilisation non conforme prévisible	39
Déclaration de conformité	39
Émission acoustique de l'appareil.....	40
Classe climatique	40
Description de l'appareil.....	40
Mise en place	40
Alignement de l'appareil.....	40
Dimensions de l'appareil.....	40
Raccordement électrique.....	41
Consommation électrique	41
Augmentation de la température à la suite d'une coupure de courant	41
Avertisseur de coupure de courant	41
Éléments de commande et de contrôle.....	41
Température intérieure	41
Mise en marche et arrêt de l'appareil	42
Alarme porte ouverte.....	42
Réglage du temps de retard de déclenchement de l'alarme porte ouverte	42
Paramétrages de l'alarme sonore	42
Test de l'alarme	42
Alarmes	43
Consulter les situations d'alarme enregistrées et lecture de l'historique des températures	43
Rétablir les situations d'alarme HAn enregistrées	43
Remise à zéro de l'historique des températures enregistré rt....	43
Exemple d'une interrogation d'alarme.....	43
Blocage des touches.....	44
Réglage de l'horloge temps réel.....	44
Passage heure d'été/heure d'hiver.....	44
Désactiver/activer le passage automatique heure d'été/heure d'hiver.....	45
Modification de l'adresse réseau.....	45
Restauration des paramètres d'usine	45
Serrure de sécurité.....	45
Éclairage intérieur	45
Dégivrage.....	45
Réglage de l'affichage durant la phase de dégivrage	45
Activation manuelle de la fonction de dégivrage.....	45
Nettoyage et désinfection.....	46
Protection de l'environnement.....	46
Arrêt prolongé	46
Pannes éventuelles	47
Messages d'erreur pouvant être affichés	47
Alarme externe	48
Dimensions d'encastrement (mm).....	48
Inversion du sens d'ouverture de la porte	49

Classification des avertissements

⚠ DANGER	indique une situation dangereuse imminente entraînant la mort ou des blessures corporelles graves si elle n'est pas évitée.
⚠ AVERTISSEMENT	indique une situation dangereuse susceptible d'entraîner la mort ou des blessures corporelles graves si elle n'est pas évitée.
⚠ PRUDENCE	indique une situation potentiellement dangereuse pouvant entraîner des blessures moyennes ou légères si elle n'est pas évitée.
ATTENTION	indique une situation dangereuse susceptible d'entraîner des dommages matériels si elle n'est pas évitée.
Remarque	indique les remarques et conseils utiles.

Recommandations et consignes de sécurité

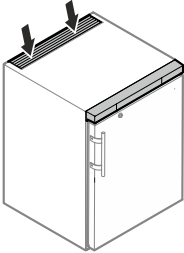
- **AVERTISSEMENT** : ne pas obturer les ouvertures de ventilation du boîtier de l'appareil ou de la niche d'encastrement. 
- **AVERTISSEMENT** : pour accélérer le dégivrage, utiliser uniquement les dispositifs mécaniques et les moyens recommandés par le constructeur.
- **AVERTISSEMENT** : ne pas endommager le circuit frigorifique.
- **AVERTISSEMENT** : ne pas faire fonctionner à l'intérieur du compartiment réfrigérateur des appareils électriques qui ne correspondent pas au type de conception recommandé par le fabricant.
- **AVERTISSEMENT** : le câble d'alimentation ne doit pas être endommagé lors de l'installation de l'appareil.
- **AVERTISSEMENT** : les prises/répartiteurs multiples ainsi que d'autres appareils électroniques (par ex. transformateurs halogènes) ne doivent pas être placés et utilisés à l'arrière des appareils.
- **AVERTISSEMENT** : risque de blessure par électrocution ! Des pièces sous tension se trouvent sous le cache. L'éclairage intérieur LED ne doit être remplacé ou réparé que par le S.A.V. ou du personnel qualifié.

Symboles sur l'appareil

- **AVERTISSEMENT** : risque de blessure pouvant être provoqué par l'ampoule LED. L'intensité lumineuse de l'éclairage LED correspond à la classe laser RG 2. Si le cache est défectueux : ne jamais regarder directement l'éclairage à travers des lentilles optiques. La vision risque en effet d'être abîmée.
- **AVERTISSEMENT** : cet appareil doit être fixé conformément aux consignes du mode d'emploi afin d'éviter les dangers dus à une mauvaise stabilité.
- Ne pas conserver de matières explosives comme des bombes aérosols à gaz propulseur inflammable à l'intérieur de l'appareil.
- Afin d'éviter tout accident matériel ou corporel, faire installer l'appareil par 2 personnes.
- Après déballage, vérifier que l'appareil n'est pas endommagé. En cas de dommage, contacter le fournisseur. Ne pas brancher l'appareil à l'alimentation électrique.
- Éviter le contact prolongé de la peau avec des surfaces froides (par ex. produits réfrigérés/surgelés). Si besoin, prendre les mesures de protection nécessaires (par ex. gants).
- Les réparations et interventions au niveau de l'appareil doivent être effectuées uniquement par le service après-vente ou par du personnel spécialisé formé à cet effet. Cette consigne s'applique également au remplacement du câble d'alimentation.
- Les réparations et interventions au niveau de l'appareil doivent être effectuées uniquement lorsque l'appareil est visiblement débranché.
- Respecter scrupuleusement les consignes du mode d'emploi concernant la mise en place, le raccordement électrique et l'élimination de l'appareil.
- Pour débrancher l'appareil, saisir directement la prise. Ne pas tirer sur le câble.
- Ne pas utiliser l'éclairage intérieur LED pour l'éclairage de pièces. L'éclairage intérieur LED située dans l'appareil sert exclusivement d'éclairage à l'intérieur de l'appareil.
- Éviter toute flamme vive ou source d'allumage à l'intérieur de l'appareil.

	Le symbole peut se trouver sur le compresseur. Il se réfère à l'huile dans le compresseur et signale le danger suivant : Peut être mortel en cas d'ingestion ou de pénétration dans les voies respiratoires. Cet avertissement est important lors du recyclage. Il n'y a aucun danger pendant le fonctionnement normal.
	Avertissement concernant les matières inflammables.
	Cet autocollant ou un autocollant similaire peut se trouver au dos de l'appareil. Il concerne les panneaux revêtus de mousse se trouvant dans la porte et/ou l'enveloppe extérieure. Cet avertissement est important lors du recyclage. Ne pas enlever l'autocollant.

Utilisation conforme

Ce réfrigérateur pour produits pharmaceutiques à usage professionnel est prévu pour la conservation de produits à une température de +5 °C.

Il est typiquement prévu pour la conservation de médicaments, produits médicaux et autres produits pharmaceutiques devant être réfrigérés à une température comprise entre +2 °C et +8 °C.

L'appareil est conforme à la norme DIN 58345 – Réfrigérateurs pour produits pharmaceutiques.

En cas de stockage de matières ou de produits précieux ou sensibles à la température, l'utilisation d'un dispositif d'alarme autonome de contrôle permanent est exigée.

Ce dispositif d'alarme doit être conçu de telle sorte que chaque état d'alarme puisse être détecté immédiatement par une personne compétente qui saura alors prendre les mesures appropriées.

Utilisation non conforme prévisible

Ne pas utiliser l'appareil aux fins suivantes :

- Conservation et refroidissement de
 - substances chimiquement instables, inflammables ou corrosives
 - sang, plasma ou autres liquides organiques à des fins de perfusion, d'application ou d'introduction dans le corps humain.
- Utilisation dans des zones à risque d'explosion
- Utilisation à ciel ouvert ou dans des zones humides ou à risque de projection d'eau.

Une utilisation non conforme de l'appareil entraîne des altérations voire des dommages irréversibles sur les produits stockés.

Déclaration de conformité

L'étanchéité du circuit réfrigérant est contrôlée. Cet appareil est conforme aux prescriptions de sécurité applicables et satisfait ainsi aux prescriptions définies par les directives UE, 2006/42/EG, 2014/30/EU, 2009/125/EG et 2011/65/EU.

Émission acoustique de l'appareil

Le niveau sonore durant le fonctionnement de l'appareil est inférieur à 70 dB(A) (puissance sonore rel. 1 pW).

Classe climatique

La classe climatique indique la température ambiante à laquelle l'appareil doit être utilisé pour atteindre la performance frigorifique maximale et l'hygrométrie maximale dans la salle d'installation de l'appareil pour qu'aucun condensat ne se forme sur la carrosserie.

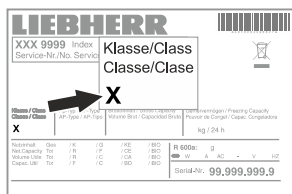

La classe climatique est indiquée sur la plaquette signalétique.

Classe climatique	Température ambiante maxi.	Hygrométrie relative maxi.
3	25 °C	60 %
4	30 °C	55 %
5	40 °C	40 %
7	35 °C	75 %

La température ambiante minimale autorisée au lieu d'installation est de 10 °C.

Description de l'appareil

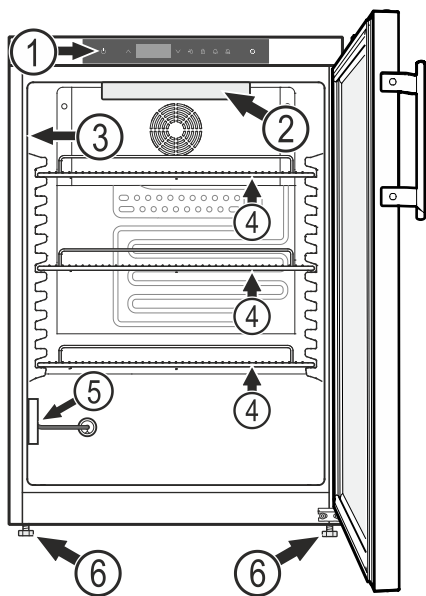

- (1) Éléments de commande et de contrôle
- (2) Éclairage intérieur (barre d'éclairage LED) (MKUv 1613)
- (3) Plaquette signalétique
- (4) Clayettes
- (5) Sonde de référence
- (6) Pieds réglables

ATTENTION

La charge maximale par clayette est de 45 kg.

Autres caractéristiques de l'équipement

- Alarme température sonore et optique.
- Alarme porte ouverte sonore et optique.
- Contact libre de potentiel pour le raccordement à un système de contrôle à distance.
- Interface série (RS485) pour la documentation externe de températures et alarmes.
- Sauvegarde de la température intérieure minimale/maximale atteinte.
- Sauvegarde des 3 dernières alarmes de température avec l'heure, la date et la durée de l'alarme.
- Sauvegarde des 3 dernières coupures de courant avec l'heure, la date et la durée de la coupure de courant.
- Thermostat de sécurité pour prévenir des températures inférieures à +2 °C.

Ces dispositifs de sécurité doivent impérativement être utilisés afin d'éviter que les produits stockés soient détériorés. Ces dispositifs ne doivent en aucun cas être désactivés ou mis hors service !

Mise en place

- Ne pas placer l'appareil dans une zone à ensoleillement direct, à côté d'un chauffage ou équivalents.
- Le site d'installation de votre appareil doit impérativement être conforme à la norme EN 378, à savoir un volume de 1 m³ pour 8 g de fluide réfrigérant type R 600a, pour éviter toute formation de mélange gaz-air inflammable en cas de fuite dans le circuit frigorifique. Les données relatives à la masse de réfrigérant sont indiquées sur la plaquette signalétique à l'intérieur de l'appareil.
- Toujours placer l'appareil directement contre le mur.

Alignement de l'appareil

Les irrégularités du sol peuvent être compensées grâce aux pieds réglables.

ATTENTION

L'appareil doit être aligné horizontalement et verticalement. S'il est placé de façon inclinée, le corps de l'appareil peut se déformer et la porte ne ferme plus correctement.

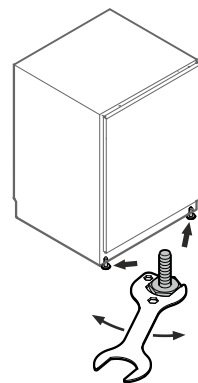

Dimensions de l'appareil

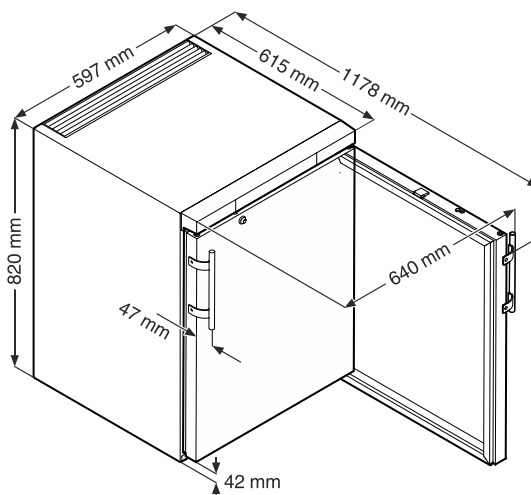

Raccordement électrique

Seul le **courant alternatif** doit être utilisé pour alimenter l'appareil.

La tension et la fréquence admissibles sont indiquées sur la plaquette signalétique. L'emplacement de la plaquette signalétique figure dans le chapitre **Description de l'appareil**.

La prise doit être mise à la terre conformément aux normes électriques et protégée par un fusible.

Le courant de déclenchement du fusible doit être situé entre 10 A et 16 A.

La prise ne doit pas se trouver derrière l'appareil et doit être facilement accessible.

Ne pas brancher l'appareil à une rallonge ou à une multiprise.

Ne pas utiliser d'onduleurs (conversion du courant continu en courant alternatif ou triphasé) ou de fiches économie d'énergie. Risque d'endommagement du système électronique!

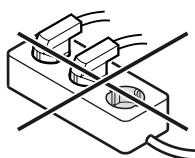

- Brancher l'appareil - l'affichage indique **OFF**.

Remarque

Il faut 24 heures jusqu'à ce que les batteries de l'avertisseur de coupure de courant soient complètement chargées.

Remarque relative à la mise hors service de l'appareil

Procéder à la mise hors service de l'appareil en respectant impérativement les instructions du chapitre "**Arrêt prolongé**".

Sinon, l'avertisseur de coupure de courant se met en marche dès que l'appareil est débranché.

Consommation électrique

Augmentation de la température à la suite d'une coupure de courant

Modèle	MKUv 1610	MKUv 1613
Consommation électrique conformément à ÖNORM K 2040 et DIN 58345	0,5 kWh/24h	0,8 kWh/24h
Augmentation de la température suite à une coupure de courant de +5 °C à +8 °C conformément à ÖNORM K 2040	40 minutes	40 minutes
Augmentation de la température suite à une coupure de courant de +5 °C à +10 °C conformément à DIN 58345	60 minutes	40 minutes

Avertisseur de coupure de courant

En cas de coupure de courant, l'alarme sonore retentit et **b t P** apparaît à l'écran.

Lorsque clignote sur l'affichage du réfrigérateur, la température a dépassé le seuil d'alarme supérieur de +8 °C.

Contrôler l'évolution de la température selon le chapitre

Consulter les situations d'alarme enregistrées

et déterminer si les articles entreposés peuvent continuer à être utilisés.

Éléments de commande et de contrôle

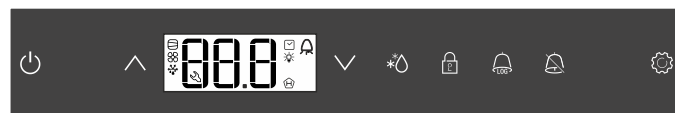

- Touche ON/OFF (mise en marche et arrêt de l'appareil)
- Touches de sélection
- Touche de dégivrage (activation manuelle de la fonction de dégivrage)
- Blocage des touches
- Touche pour consulter les situations d'alarme enregistrées
- Touche d'arrêt alarme sonore
- Touche Enter

Symboles affichés

- Le compresseur fonctionne
- LED clignotante - retard de démarrage du groupe frigorifique. Après équilibrage de la pression dans le circuit frigorifique, le compresseur démarre automatiquement.
- Le ventilateur fonctionne
- L'appareil effectue un cycle de dégivrage
- L'affichage de la température via la sonde de référence est activé
- La LED clignote et **E t C** s'affiche. L'horloge temps réel doit être réglée de nouveau.
- L'affichage indique que l'alimentation électrique et la température intérieure de l'appareil sont enregistrées.
- Si clignote sur l'affichage, cela signifie qu'une coupure de courant s'est produite ou que la température dans l'appareil se trouvait dans une plage de températures non autorisée.
- Fonction d'alarme
- Il s'agit d'un défaut de l'appareil. Contacter le S.A.V.

Température intérieure

La température intérieure de l'appareil est réglée sur la valeur requise de +5 °C (+/- 3 K) conformément à la norme DIN 58345 et ne peut être modifiée.

ATTENTION

Ne stocker les denrées à réfrigérer dans l'appareil que si celui-ci affiche une température de 5 °C.

Remarque

Dans la zone la plus chaude de l'intérieur de l'appareil, la température peut être supérieure à la température réglée.

Si la porte est ouverte pendant une période prolongée, il peut y avoir une augmentation significative de la température dans les compartiments de l'appareil.

Mise en marche et arrêt de l'appareil

Brancher l'appareil. Affichage = **OFF**.

Mise en marche de l'appareil



Appuyer sur  pendant 5 secondes environ. Affichage = **ON**.

Aucune alarme ne se déclenche lors de la première mise en service.

Si après la première mise en service l'appareil reste hors tension pendant une longue durée et que la température à l'intérieur de l'appareil augmente au-dessus du seuil d'alarme supérieur, l'électronique l'identifiera comme une erreur ( clignote sur l'affichage).

Lors de la prochaine mise en service, l'affichage doit être remis à zéro comme indiqué ci-dessous.

Appuyer sur .

Appuyer sur  +  pendant 5 secondes. Affichage = **r E5**

La LED  est désormais allumée en permanence.

Appuyer sur  pendant 5 secondes.

L'électronique repasse en régime normal de fonctionnement.

Arrêt

Appuyer sur  pendant 5 secondes environ. Affichage = **OFF**

Alarme porte ouverte

Si la porte est ouverte, la LED  s'allume et l'affichage de la température commence à clignoter.

Si la porte est ouverte pendant plus de 60 secondes, la LED  commence à clignoter et **dOr** clignote en alternance avec l'affichage de la température.

L'alarme sonore retentit.

Si la porte doit rester ouverte plus longtemps lors du rangement des produits, appuyer sur la touche  pour éteindre l'alarme sonore.



Réglage du temps de retard de déclenchement de l'alarme porte ouverte

Le temps de déclenchement de l'alarme sonore suite à l'ouverture de la porte peut être modifié.

Appuyer sur  pendant 5 secondes. Affichage = **dE**

Appuyer sur  , jusqu'à ce que **dE** s'affiche.

Appuyer sur . Affichage = **|** Plage de réglage = 1 - 5 minutes.

Sélectionner le réglage souhaité à l'aide des touches  ou .

Appuyer sur . Affichage = **dE**

Appuyer sur  pendant 5 secondes.

L'électronique repasse en régime normal de fonctionnement.

Paramétrages de l'alarme sonore

Après avoir activée la touche , l'alarme sonore reste éteinte pour la situation d'alarme actuelle. Si l'alarme sonore doit se réactiver automatiquement, procéder selon les étapes suivantes.

Appuyer sur  pendant 5 secondes. Affichage = **dE**

Appuyer sur  , jusqu'à ce que **H5r** s'affiche.

Appuyer sur . Affichage = **|**

Appuyer sur . Affichage = **|**



Appuyer sur . Affichage = **H5r**

La réactivation automatique de l'alarme sonore est désormais activée.

Le temps de déclenchement de la prochaine alarme sonore doit être réglé.

Appuyer sur . Affichage = **H5d**

Appuyer sur . Affichage = **|** Plage de réglage = 1 - 120 minutes.

Sélectionner le réglage souhaité à l'aide des touches  ou .

Appuyer sur . Affichage = **H5d**

Appuyer sur  pendant 5 secondes.

L'électronique repasse en régime normal de fonctionnement.

Test de l'alarme

Ce test permet de vérifier la capacité de fonctionnement du dispositif d'alarme interne et éventuellement d'un dispositif d'alarme externe raccordé.

La réfrigération de l'appareil ne sera pas interrompue durant ce test.

Appuyer sur  +  pendant 5 secondes.

- La valeur de la température affichée change et indique 0,2 °C en dessous du seuil d'alarme supérieur réglé.
- La valeur de la température augmente désormais de 0,1 °C toutes les 2 secondes.
- Une fois le seuil d'alarme supérieur atteint, **H10** s'affiche. Une unité d'alarme externe raccordée à la sortie d'alarme libre de potentiel est alors activée.
- La valeur de la température continue d'augmenter jusqu'à 0,2 °C au-dessus du seuil d'alarme supérieur.
- Le même processus s'effectue automatiquement pour le seuil d'alarme inférieur. **L10** s'affiche.

La LED  est allumée durant le test.

L'électronique repasse en régime normal de fonctionnement.

Annulation anticipée du test

Appuyer sur  pendant 5 secondes.

Remarque

Lors du test, si les valeurs des seuils d'alarme supérieur et inférieur (**AL** et **AH** dans le chapitre "**Réglage des paramètres d'alarme**") sont réglées à **0**, **H-** et **L-** s'affichent.

Alarmes

1. La LED clignote sur l'affichage

Si l'affichage indique , l'appareil est en panne. Adressez-vous alors à votre S.A.V. le plus proche.

2. La LED clignote sur l'affichage - affichage HI ou LO

"HI" indique que la température intérieure est trop élevée et "LO" que celle-ci est trop basse. L'alarme sonore retentit.

Remarque

Les paramètres d'alarme sont réglables. Voir paragraphe **Réglage des paramètres d'alarme**.

3. "HA" / "HF" / clignote sur l'affichage

Une coupure de courant (**HF**) s'est produite ou la température intérieure était trop élevée ou trop basse (**HA**) pendant une certaine durée.

Trois situations d'alarme maxi. sont enregistrées et peuvent être consultées.

4. La LED clignote sur l'affichage - affichage AFR

La température est restée trop basse pendant un certain temps au niveau de la sonde de référence.



Acquitter l'état d'alarme AFR.



Appuyer sur  +  pendant 5 secondes.

Si le message réapparaît quelques heures après l'acquiescement, se reporter au chapitre **"Pannes éventuelles"**.

Consulter les situations d'alarme enregistrées et lecture de l'historique des températures

Appuyer sur . Affichage =   



Parcourir la liste à l'aide des touches  oder .

  Nombre d'alarmes température déclenchées



 Dernière alarme température





  Avant-dernière alarme température

  Alarme température avant  

  Nombre de coupures de courant

 Dernière coupure de courant

  Avant-dernière coupure de courant

  Coupure de courant avant  

 Durée en heures pendant laquelle les températures intérieures maximales et minimales ont été mesurées

 Température mesurée la plus élevée (chaude)





 Température mesurée la plus basse

Sélectionner la position souhaitée à l'aide de la touche . Appuyer une nouvelle fois sur cette touche pour revenir à la liste.

Il est possible de quitter le menu prématurément en appuyant pendant 5 secondes sur la touche . Si aucune touche n'est activée en l'espace de 60 secondes, l'électronique commute automatiquement.

Rétablir les situations d'alarme HAn enregistrées

Appuyer sur . Affichage =   

Appuyer sur  +  pendant 5 secondes. Affichage =  



Appuyer sur  pendant 5 secondes.



L'électronique repasse en régime normal de fonctionnement.



Remise à zéro de l'historique des températures enregistré rt

Appuyer sur . Affichage =   

Presser la touche  oder , jusqu'à ce que  s'affiche.

Appuyer sur . Affichage =  - 





Appuyer sur  pendant 5 secondes. Affichage =  

Les valeurs de  et  (plus haute et plus basse température mesurée) sont rétablies à la température intérieure réelle.

Appuyer sur  pendant 5 secondes. L'électronique repasse en régime normal de fonctionnement.

Exemple d'une interrogation d'alarme



Situation : "HA"/"HF"/"" clignote sur l'affichage.



Appuyer sur  pendant 5 secondes. Affichage =   

Appuyer sur . Affichage = 



Aucune alarme due à une température trop élevée ou trop basse ne s'est déclenchée. Repasser à l'affichage .



Appuyer sur . Affichage =   

Appuyer sur , jusqu'à ce qu' s'affiche.

Appuyer sur . Affichage =  1 coupure de courant s'est produite.

Appuyer sur . Affichage =  

Appuyer sur . Affichage =  Dernière coupure de courant.



Appuyer sur . Affichage =  000 (année)





Appuyer sur . Affichage =  00 (mois 1-12)

Appuyer sur . Affichage =  00 (jour 1-31)

Appuyer sur . Affichage =  00 (heure 0-23)

Appuyer sur . Affichage =  00 (minute 0-59)

Appuyer sur . Affichage =  00 (durée en minutes)

Appuyer sur  +  pendant 5 secondes. Affichage =  

La LED "" est désormais allumée en permanence.

L'affichage "**HA/HF**" s'éteint.



L'électronique est ainsi prête pour la prochaine alarme.



Appuyer sur  pendant 5 secondes. L'électronique repasse en régime normal de fonctionnement.

Blocage des touches



Le blocage des touches permet de protéger l'électronique contre tout changement intempestif.

Définir le code PIN pour la fonction de blocage des touches

Appuyer sur  pendant 5 secondes. Affichage = 

Appuyer sur , jusqu'à ce que  s'affiche.

Appuyer sur . Affichage = 



Choisir un code PIN entre 0 et 999 à l'aide des touches  ou .



Appuyer sur . Affichage = 

Appuyer sur  pendant 5 secondes.



L'électronique repasse en régime normal de fonctionnement.

Activer le blocage des touches

Appuyer sur  pendant 5 secondes. Affichage = 



Sélectionner le code PIN à l'aide des touches  ou .



Appuyer sur . Affichage = 

Toutes les fonctions sont bloquées sauf  et .

Si un code PIN erroné est saisi, l'électronique repasse automatiquement en régime normal de fonctionnement sans activer le blocage des touches.

Désactiver le blocage des touches

Appuyer sur  pendant 5 secondes. Affichage = 

Sélectionner le code PIN à l'aide des touches  ou .



Appuyer sur . Affichage = 

Toutes les fonctions sont débloquées.

Si un code PIN erroné est saisi, le blocage des touches reste actif.

Réglage de l'horloge temps réel



L'horloge temps réel présente une configuration initiale (HEC). Le changement de fuseau horaire doit s'effectuer manuellement.



Appuyer sur  pendant 5 secondes. Affichage = 

Appuyer sur . Affichage = 



Appuyer sur . Affichage =  (année)

Appuyer sur . Affichage = 

Régler l'année à l'aide des touches  . Appuyer sur .

Appuyer sur . Affichage =  (mois 1-12)



Appuyer sur . Affichage = 

Régler le mois à l'aide des touches  . Appuyer sur .

Appuyer sur . Affichage =  (jour 1-31)



Appuyer sur . Affichage = 

Régler le jour à l'aide des touches  . Appuyer sur .



Appuyer sur . Affichage =  (jour de la semaine)

(1 = lundi, 7 = dimanche)



Appuyer sur . Affichage = 

Régler le jour de la semaine à l'aide des touches  .

Appuyer sur .



Appuyer sur . Affichage =  (heure 0-23)

Appuyer sur . Affichage = 

Régler les heures à l'aide des touches  . Appuyer sur .

Appuyer sur . Affichage =  (minute 0-59)

Appuyer sur . Affichage = 

Régler les minutes à l'aide des touches  . Appuyer sur .

Appuyer sur  pendant 5 secondes.

L'électronique repasse en régime normal de fonctionnement.

Lorsqu' s'affiche, l'horloge temps réel doit être réglée de nouveau.



Passage heure d'été/heure d'hiver



L'électronique passe automatiquement à l'heure d'été le dernier dimanche du mois de mars à 2h du matin.

L'électronique passe automatiquement à l'heure d'hiver le dernier dimanche du mois d'octobre à 2h du matin.

Pour activer la nouvelle heure, l'appareil doit être arrêté/mis en marche après chacune des dates énumérées ci-dessus.

Désactiver/activer le passage automatique heure d'été/heure d'hiver

Appuyer sur  pendant 5 secondes. Affichage = 

Appuyer sur , jusqu'à ce que  s'affiche.

Appuyer sur . Affichage = |

Sélectionner le réglage souhaité à l'aide des touches  ou .

0 = désactivé 1 = activé



Appuyer sur . Affichage = 



Appuyer sur  pendant 5 secondes.

L'électronique repasse en régime normal de fonctionnement.



Modification de l'adresse réseau

Lors de la mise en réseau de plusieurs appareils via l'interface RS485, chaque appareil doit avoir une adresse réseau qui lui est propre.

Appuyer sur  pendant 5 secondes. Affichage = 

Appuyer sur , jusqu'à ce que  s'affiche.

Appuyer sur . Affichage = |

Modifier l'adresse réseau (1-207) à l'aide des touches  ou .

Appuyer sur . Affichage = 

Appuyer sur  pendant 5 secondes.

L'électronique repasse en régime normal de fonctionnement.

Restauration des paramètres d'usine

Cette fonction permet de restaurer les seuils d'alarme et les valeurs du calibrage de la sonde.

Appuyer sur  pendant 5 secondes.

Affichage = **OFF**.

Appuyer sur  +  pendant 5 secondes.

Affichage = .

Attendre 10 secondes !

Débrancher la prise. L'écran s'éteint.

Maintenir enfoncé  et brancher l'appareil.

Affichage = .

Appuyer sur . Affichage = 

L'électronique repasse en régime normal de fonctionnement.

Serrure de sécurité

La serrure de la porte de l'appareil est équipée d'un mécanisme de sécurité.

Fermer l'appareil à clé

- Insérer la clé en suivant la direction 1 indiquée.
- Tourner la clé à 90°.

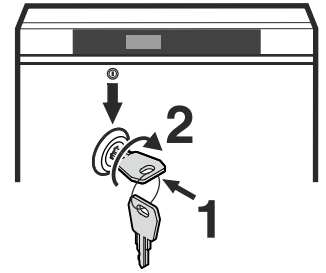

Pour ouvrir de nouveau l'appareil, procéder aux étapes dans le même ordre.

Éclairage intérieur

(barre d'éclairage LED)

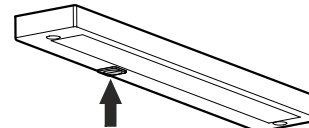

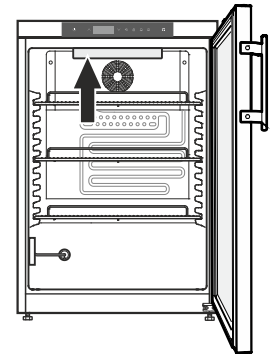

Appuyer sur la touche, l'éclairage intérieur s'allume.





Dégivrage



Votre appareil est à dégivrage automatique.

Réglage de l'affichage durant la phase de dégivrage



Appuyer sur  pendant 5 secondes. Affichage = 

Appuyer sur . Affichage = |

Sélectionner le réglage souhaité à l'aide des touches  ou .

0 = Symbole  + affichages en alternance de  F et de la température actuelle à l'intérieur de l'appareil.

1 = Symbole  + température avant le début de la phase de dégivrage (réglage d'usine).



2 = Symbole  +  F.

Appuyer sur . Affichage = 

Appuyer sur  pendant 5 secondes. L'électronique repasse en régime normal de fonctionnement.

Activation manuelle de la fonction de dégivrage

Lorsque la porte est restée longtemps mal fermée, une grande quantité de glace peut se former à l'intérieur de l'appareil ou sur la plaque réfrigérante. Dans ce cas, il faut activer prématurément la fonction de dégivrage.

Appuyer sur  pendant 3 secondes. Affichage =  +  F

L'électronique repasse automatiquement en régime normal de fonctionnement.

Affichage = 

Nettoyage et désinfection

⚠ AVERTISSEMENT

Mettre impérativement l'appareil hors service avant de procéder au nettoyage. Débrancher l'appareil ou désactiver le fusible !

⚠ PRUDENCE

Risques d'endommagement de composants de l'appareil et de blessure due à la vapeur chaude.

Ne pas nettoyer l'appareil à l'aide d'appareils de nettoyage à vapeur !

ATTENTION

Toutes les surfaces à l'intérieur de l'appareil doivent être nettoyées régulièrement !

- Désinfecter uniquement à l'aide de produits à base d'alcool éthylique.
- Nettoyer d'abord les surfaces et les clayettes sales à l'aide d'un chiffon en coton humide.
- Nettoyer l'intérieur, les clayettes et les parois extérieures avec de l'eau tiède, un détergent à base d'alcool éthylique ou un détergent ménager à base d'eau.

N'utiliser ni détergents sableux ou acides, ni solvants chimiques.

- Afin d'éviter tout court-circuit, vérifier que l'eau de nettoyage ne s'infiltre pas dans les composants électriques lors du nettoyage de l'appareil.
- Essuyer soigneusement tous les éléments avec un chiffon sec.
- Nettoyer, dépoussiérer une fois par an le compresseur et le condenseur (grille en métal située au dos de l'appareil).
- Ne pas détériorer ou enlever la plaquette signalétique située à l'intérieur de l'appareil - elle est importante pour le S.A.V.
- Ne pas détériorer ou enlever la plaquette signalétique située à l'intérieur de l'appareil - elle est importante pour le S.A.V.
- Les matériaux composant l'appareil sont prévus pour résister uniquement aux types de détergents visés ci-dessus.
- Un nettoyage et une désinfection réguliers permettent d'éviter un encrassement tenace.

Protection de l'environnement

L'appareil contient des matériaux de valeur et est à amener à un lieu de recyclage spécial. L'élimination d'anciens appareils est à réaliser correctement en respectant les prescriptions et lois locales en vigueur.



Veiller à ne pas endommager le circuit frigorifique de l'ancien appareil lors de son enlèvement.

Cet appareil contient des gaz inflammables dans le circuit frigorifique et la mousse isolante.

Des informations sur l'élimination appropriée peuvent être obtenues auprès de l'administration de la ville ou de la commune ou d'une société d'enlèvement des déchets.

Une batterie est intégrée dans l'appareil.

Conseil pour l'élimination des batteries

Avant l'élimination de l'appareil, la batterie doit être retirée et déposée dans une décharge prévue à cet effet.

Il ne faut en aucun cas endommager la batterie ou la mettre en court-circuit !

Arrêt prolongé

Si l'appareil reste vide pendant une période prolongée, l'éteindre, le dégivrer, le nettoyer, le sécher et laisser sa porte ouverte pour éviter la formation de moisissures.

Si l'appareil est mis hors service pendant une période prolongée, désolidariser la batterie de l'avertisseur de coupure de courant de l'électronique en suivant les étapes ci-après.

Appuyer sur  pendant 5 secondes.

Affichage = **OFF**.

Appuyer sur  +  pendant 5 secondes.

Affichage = **btU**.

Attendre 10 secondes !

Débrancher la prise.

L'écran s'éteint.

Remarque

Si l'écran reste allumé, appuyer sur le bouton de l'alimentation électrique. 

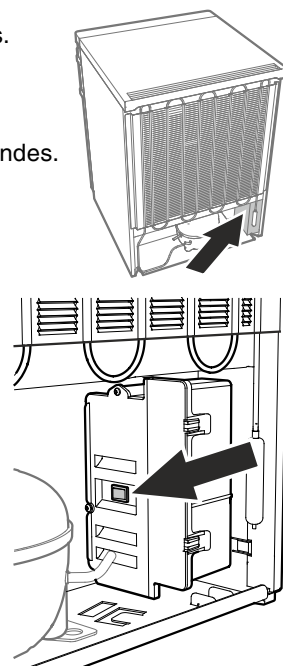

Pannes éventuelles

Vous pouvez remédier vous-même aux pannes suivantes en contrôlant les causes possibles :

- **L'appareil ne fonctionne pas :**
 - L'appareil est-il en position marche ?
 - La prise de courant est-elle bien enfoncée ?
 - Le fusible de la prise est-il en bon état ?
- **La température n'est pas assez basse :**
 - La ventilation est-elle correctement assurée ?
 - L'appareil a-t-il été installé trop près d'une source de chaleur ?
- **Die angezeigte Temperatur ist deutlich kälter als die eingestellte Temperatur. Prüfen Sie**
 - ob Kühlgut zu nahe am Referenzfühler gelagert ist?
Der Abstand zum Gehäuse des Referenzfühlers muss mindestens 5 cm betragen!
 - ob die Auflageroste vollflächig mit Kartons oder Schubfächern bedeckt sind?
Dadurch wäre die Luftzirkulation im Innenraum des Gerätes unterbrochen und ein zu kalter Temperaturwert wird gemessen bzw. angezeigt.
Wenn die angezeigte Temperatur länger als 1 Tag deutlich kälter ist, den Kundendienst kontaktieren um Informationen über eine individuelle Anpassung zu erhalten.

Si aucune des raisons mentionnées ci-dessus n'aide à résoudre le problème et que vous ne pouvez remédier vous-même à la panne, veuillez alors consulter votre S.A.V. le plus proche en lui indiquant la désignation ①, le numéro S.A.V. ② et le numéro de l'appareil ③ figurant sur la plaquette signalétique.

L'emplacement de la plaquette signalétique figure dans le chapitre **Description de l'appareil**.

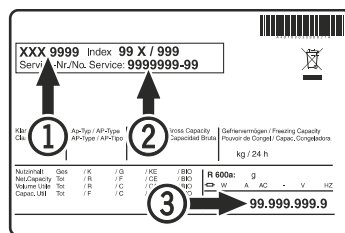

Messages d'erreur pouvant être affichés

Code d'erreur	Erreur	Mesure à prendre
E0, E1, E2, rE	Sonde de température défectueuse	Contactez le S.A.V.
EE, EF	Électronique de commande défectueuse	Contactez le S.A.V.
dOr	Porte de l'appareil ouverte trop longtemps	Fermer la porte de l'appareil
HI	Température trop élevée dans l'appareil (chaud)	Contrôler que la porte a bien été fermée. Si la température ne diminue pas, contactez le S.A.V.
LO	Température trop basse dans l'appareil (froid)	Contactez le S.A.V.
Etc		Veuillez de nouveau régler l'horloge temps réel (voir paragraphe "Réglage de l'horloge temps réel")
HF, HA	Une coupure de courant s'est produite ou la température intérieure était trop élevée ou trop basse pendant une certaine durée.	Voir paragraphe Consulter les situations d'alarme enregistrées et lecture de l'historique des températures
AFr	Température dans la zone de la sonde de référence < 0 °C	Meldung quittieren - siehe Absatz "Alarmmeldungen". Wenn die Meldung immer wieder aufscheint, Kundendienst kontaktieren.
btE	Erreur batterie de sécurité	Vérifier si la batterie est connectée correctement. Voir Batterie de sécurité. Si la connexion est correcte mais le code d'erreur continue de s'afficher, contactez le S.A.V.
btP	Avertisseur de coupure de courant	L'affichage s'éteint à nouveau lorsque la tension du réseau est disponible. Déterminer si les produits entreposés peuvent continuer à être utilisés.

Alarme externe

Différentes possibilités de raccordement se trouvent à l'arrière de l'appareil.

Le raccordement de l'appareil à un dispositif d'alarme externe doit être effectué uniquement par un spécialiste formé à cet effet !

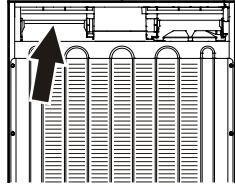

Remarque

Les fiches sont sécurisées par des vis. Pour débrancher les fiches, desserrer les vis à droite et à gauche.

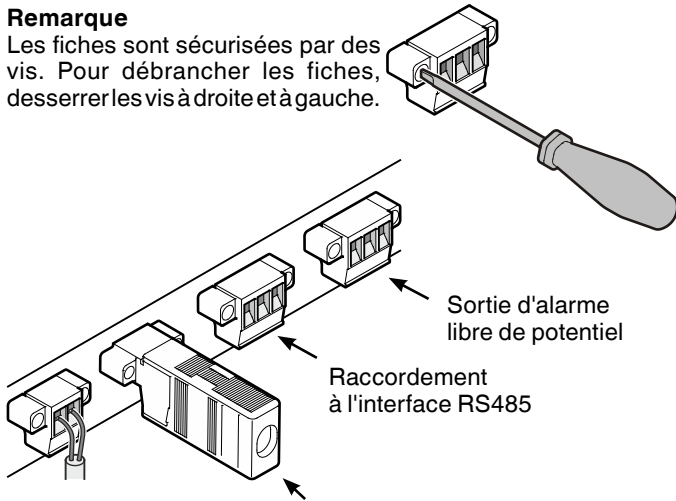

Résistance de terminaison
Lors de la mise en réseau de plusieurs appareils via l'interface RS485, la résistance de terminaison doit être maintenue sur le dernier appareil.
Retirer la résistance de terminaison des appareils intermédiaires !

Sortie d'alarme libre de potentiel

Ces trois contacts peuvent être utilisés pour raccorder un dispositif d'alarme optique ou sonore. Le raccordement est prévu pour un **courant continu** maximal de **42 V/8 A** provenant d'une source de très basse tension de sécurité T.B.T.S. (**courant minimal 150 mA**).

Attention

Les exigences de sécurité de la norme EN 60335 ne sont pas remplies en cas d'utilisation de la tension du réseau au niveau du contact d'alarme libre de potentiel.

N.O

Raccordement d'un voyant d'alarme ou d'un système d'alarme sonore.

N.C

Raccordement d'un voyant de contrôle qui indique le fonctionnement normal de l'appareil.

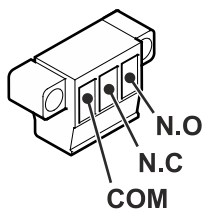

COM

Source de tension externe, Maximal 42 V/8 A, Courant minimal 150 mA

Interface RS485

Rx- / Tx- Ligne de transmission de données (pôle négatif)

Rx+ / Tx+ Ligne de transmission de données (pôle positif)

GND Câble de masse

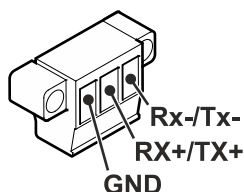

Dimensions d'encastrement (mm)

Variante 1

Pour assurer la ventilation à l'arrière de l'appareil, le plan de travail doit présenter une section d'aération d'une surface minimale de 200 cm².

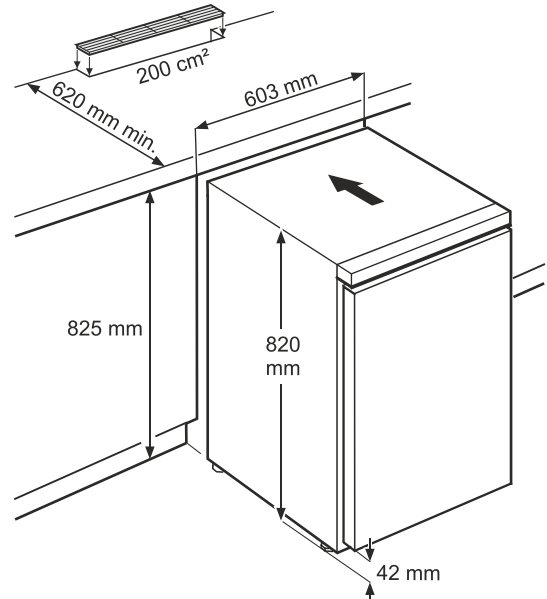

Variante 2

Lorsque le plan de travail est dépourvu de grille de ventilation, la hauteur de la niche doit être de 860 mm minimum, afin de garantir une bonne évacuation de la chaleur vers l'avant.

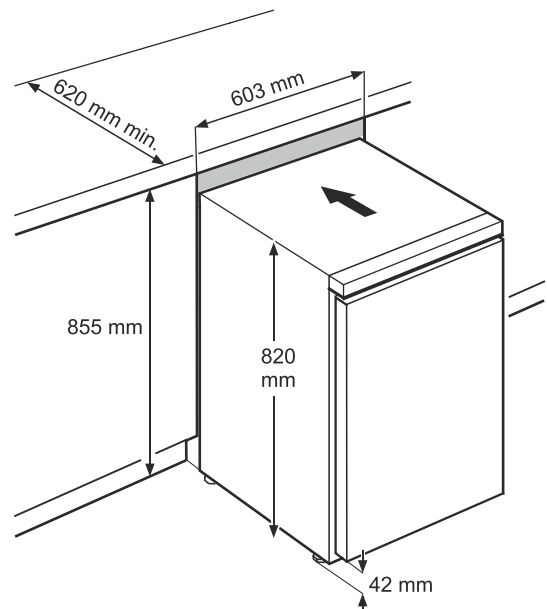

Inversion du sens d'ouverture de la porte

1. Dévisser le support.

Attention : le palier de la porte est équipé d'un système à ressort pour la fermeture automatique de la porte. En desserrant les vis, le support pivote vers la gauche.

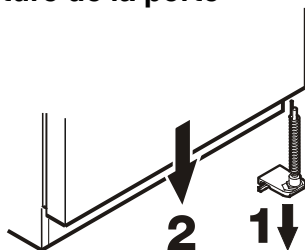

2. Retirer la porte par le bas.

3. Visser la poignée.

La poignée et les vis sont incluses dans le sachet d'accessoires livré.

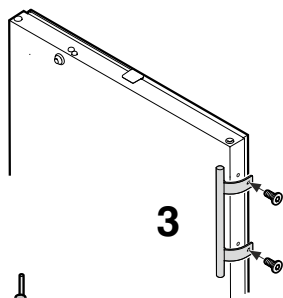

4. Retirer le pivot du support et l'introduire dans l'orifice opposé.

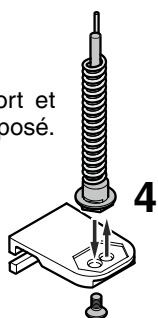

5. Poser les éléments de la charnière supérieure sur le côté opposé.

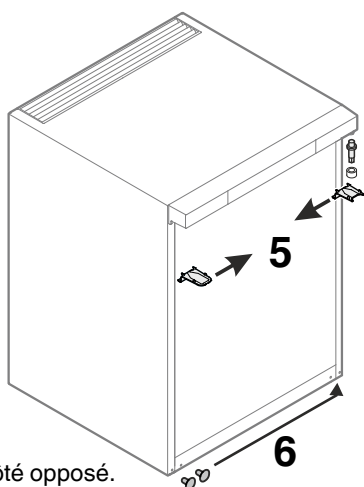

6. Poser les caches sur le côté opposé.

7. Accrocher la porte sur le pivot, puis la fermer.

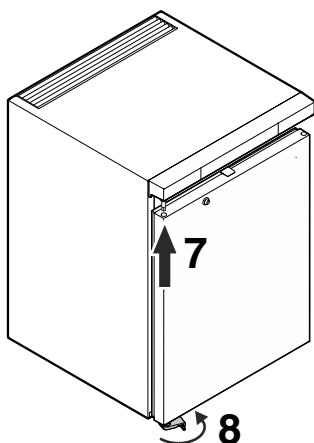

8. Replacer le support dans le palier inférieur de la porte. Faire pivoter le support de 90° - le ressort est tendu. Visser le support.





Liebherr-Hausgeräte GmbH
Memminger Straße 77-79
88416 Ochsenhausen
Germany
home.liebherr.com

