

Mode d'emploi

Classic | Futura

Réfrigérateur/congélateur

Merci d'avoir porté votre choix sur l'un de nos produits. Votre nouvel appareil répond aux exigences les plus élevées et son utilisation est des plus simples. Accordez-vous toutefois le temps de lire ce mode d'emploi. Vous vous familiariserez ainsi avec votre appareil, ce qui vous permettra de l'utiliser de manière optimale et sans dérangement.

Tenez compte des consignes de sécurité.

Modifications

Le texte, les illustrations et les données correspondent au niveau technique de l'appareil au moment de la mise sous presse de ce mode d'emploi. Sous réserve de modifications dans le cadre du progrès technique.

Domaine de validité

Le numéro de modèle correspond aux premiers chiffres figurant sur la plaque signalétique. Ce mode d'emploi est valable pour:

Désignation du modèle	Numéro de modèle	Système de mesure
Futura	51019	SMS 55/Euro 60
Futura	51020	SMS 55/Euro 60
Classic	51022	SMS 55
Classic	51023	SMS 55

Les différences d'exécution sont mentionnées dans le texte.

Table des matières

1	Consignes de sécurité	4	10.1	Mesure de la température.....	20
1.1	Symboles utilisés.....	4	10.2	Note pour les instituts d'essai.....	20
1.2	Consignes de sécurité générales.....	4	11	Élimination	20
1.3	Consignes de sécurité spécifiques à l'appareil... 5		12	Index	21
1.4	Installation de l'appareil.....	5	13	Service et assistance	23
1.5	Consignes d'utilisation.....	5			
2	Première mise en service	8			
3	Description de l'appareil	8			
3.1	Structure.....	8			
3.2	Éléments de commande et d'affichage.....	9			
4	Utilisation	9			
4.1	Mise en marche de l'appareil.....	9			
4.2	Réglage de la température du compartiment ré- frigérant.....	10			
4.3	Réfrigération rapide.....	10			
4.4	Arrêt de l'appareil.....	10			
5	Étagères en verre et étagères de porte	11			
5.1	Positionner les étagères de porte.....	11			
5.2	Positionner les étagères en verre.....	11			
6	Trucs et astuces	11			
6.1	Conseils généraux d'utilisation de l'appareil..... 11				
6.2	Conservation des aliments.....	12			
6.3	Conseils de réfrigération et congélation.....	13			
6.4	Conseils pour économiser de l'énergie.....	13			
7	Entretien et maintenance	14			
7.1	Nettoyage.....	14			
7.2	Dégivrage.....	14			
7.3	Changement de l'éclairage à DEL.....	16			
8	Bruits et alarmes	16			
8.1	Bruits de fonctionnement.....	16			
8.2	Signaux d'alerte et d'alarme.....	17			
9	Éliminer soi-même des dérangements	18			
10	Caractéristiques techniques	20			

1 Consignes de sécurité

1.1 Symboles utilisés



Ce symbole est utilisé pour toutes les consignes importantes concernant la sécurité.

Le non-respect de ces consignes peut causer des blessures et endommager l'appareil ou l'installation!



Informations et consignes dont il faut tenir compte.



Informations concernant l'élimination de l'appareil



Informations concernant le mode d'emploi



Débrancher la fiche électrique / couper l'alimentation électrique



Brancher la fiche électrique / établir l'alimentation électrique



Ne pas couper/modifier la fiche électrique



Porter des gants de protection



Symbole ISO 7010 W021
AVERTISSEMENT: risque d'incendie/matières inflammables

- ▶ Indique les étapes de travail à réaliser les unes après les autres.
 - Décrit la réaction de l'appareil à l'étape de travail réalisée.
- Indique une énumération.

1.2 Consignes de sécurité générales



- Ne mettez l'appareil en service qu'après avoir lu le mode d'emploi.



- Ce type d'appareil peut être utilisé par des enfants à partir de 8 ans et par des personnes dont les capacités physiques, sensorielles ou mentales sont réduites, ou des personnes sans expérience et/ou connaissances en la matière, si elles sont sous surveillance ou ont pu bénéficier d'instructions quant à une utilisation en toute sécurité de l'appareil et qu'elles ont bien compris les risques inhérents à son utilisation. Cet appareil n'est pas un jouet. Le nettoyage et les opérations d'entretien à effectuer par l'utilisateur ne doivent pas être réalisés par des enfants sans surveillance.
- Si l'appareil n'est pas équipé d'un câble de raccordement électrique avec une fiche ou d'autres dispositifs de coupure du secteur présentant sur chacun des pôles un intervalle de coupure conforme aux conditions de la catégorie de surtension III pour une déconnexion complète, il faut intégrer dans l'installation

électrique fixe un disjoncteur conformément aux règles d'installation.

- Si le câble de raccordement électrique de l'appareil est endommagé, il doit être remplacé par le fabricant, son service clientèle ou une personne présentant une qualification analogue afin d'éviter tout danger.

1.3 Consignes de sécurité spécifiques à l'appareil



- Les enfants de 3 à 8 ans sont autorisés à remplir ou vider les réfrigérateurs.

1.4 Installation de l'appareil



- L'installation doit impérativement être exécutée par un personnel qualifié.
- Toutes les étapes doivent être réalisées en intégralité, dans l'ordre et contrôlées.
- Les raccordements électriques doivent être réalisés par un personnel qualifié, selon les directives et les normes relatives aux installations à basse tension et conformément aux prescriptions des entreprises locales d'électricité.
- Un appareil prêt à brancher doit uniquement être raccordé à une prise de courant de sécurité installée conformément aux prescriptions. Dans l'installation domestique, un dispositif de séparation réseau sur tous les pôles avec un intervalle de coupure de 3 mm est à prévoir. Les interrupteurs, les dispositifs en-

fichables, les automates LS et les fusibles librement accessibles après l'installation de l'appareil et qui déclenchent tous les conducteurs polaires valent comme disjoncteurs admis. Une mise à la terre correcte et des conducteurs neutres et de protection posés séparément garantissent un fonctionnement sûr et sans dérangement. Après le montage, tout contact avec des pièces conductrices de tension et des lignes isolées doit être impossible. Contrôlez les installations anciennes.

- La plaque signalétique fournit les informations relatives à la tension secteur, au type de courant et à la protection par fusible nécessaires.
- Réalisez les travaux de crépi, plâtre, tapisserie ou peinture avant l'installation de l'appareil.
- Une réparation impeccable ne saurait être garantie que si une désinstallation sans destruction de l'ensemble de l'appareil est possible à tout instant.
- Pour garantir une aération optimale, une ouverture de ventilation/niche de 200 cm², dessus et dessous, est nécessaire.
- Pour changer la charnière de porte, de nouveaux caches de charnières et de panneau sont nécessaires (en fonction du modèle). Épaisseur du bois du panneau de porte: 16–20 mm. Utiliser le boulon de charnière fourni si l'épaisseur du panneau de porte est supérieure à 19 mm. L'angle d'ouverture est ainsi restreint à 90°.

1.5 Consignes d'utilisation

Avant la première mise en service

- L'appareil doit être installé et raccordé au réseau électrique en se conformant strictement à la notice d'installation fournie séparément. Faites effectuer les travaux nécessaires par un installateur ou un électricien agréé.

- La sécurité électrique (protection contre le contact) doit être assurée par l'encastrement correct.
- Si l'appareil présente des dommages visibles, ne le mettez pas en service et adressez-vous à notre service clientèle. Un appareil dont le circuit frigorifique est endommagé ne doit pas être mis en service.
- **AVERTISSEMENT:** le volume requis de la pièce d'installation de l'appareil est d'au moins 1 m³/8 g de produit frigorigène (isobutane R600a). En cas de fuite, un mélange air/gaz inflammable peut se former dans les espaces trop petits. La quantité de remplissage du produit frigorigène est indiquée sur la plaque signalétique.
- **AVERTISSEMENT:** lors de l'installation de l'appareil, assurez-vous que le câble d'alimentation n'est pas coincé ou endommagé.
- **AVERTISSEMENT:** n'installez pas de blocs multiprises mobiles ni de blocs d'alimentation portatifs derrière l'appareil.
- Dans la mesure du possible, n'utilisez aucune rallonge électrique.
- En montage encastré, veillez à ce que les ouvertures de ventilation et d'aération ne soient ni obstruées ni recouvertes.
- Conservez soigneusement le mode d'emploi afin de pouvoir vous y référer à tout moment.
- Les modes d'emploi de l'appareil sont téléchargeables à l'adresse www.vzug.com.
- Éliminez l'emballage conformément aux prescriptions locales.
- Cet appareil est prévu pour être utilisé dans un cadre domestique ou des applications semblables telles que dans les cuisines pour collaborateurs dans les boutiques, bureaux et autres secteurs industriels; dans des propriétés agricoles; par des clients dans les hôtels, motels et autres foyers; dans les chambres d'hôtes. Cet appareil n'est pas destiné à un usage professionnel.
- Cet appareil est conforme aux règles techniques reconnues ainsi qu'aux consignes de sécurité en vigueur. Son utilisation correcte reste cependant la condition indispensable pour éviter les dommages et les accidents. Veuillez observer les consignes figurant dans le présent mode d'emploi.
- Nous déclinons toute responsabilité en cas de dommages résultant d'une exploitation erronée, d'une utilisation incorrecte ou d'une réparation mal effectuée. Dans un tel cas, la garantie ou une mise en cause de responsabilité sont exclues.
- Toute réparation, modification ou manipulation sur ou dans l'appareil, en particulier sur des pièces sous tension, doit uniquement être effectuée par le fabricant, son service clientèle ou une personne possédant une qualification analogue. Des réparations non conformes peuvent provoquer de graves accidents, des dommages sur l'appareil et l'installation, ainsi que des dysfonctionnements. En cas d'anomalie de fonctionnement de l'appareil ou de demande de réparation, veuillez vous reporter aux indications figurant dans le chapitre «Service et assistance». Si besoin, adressez-vous à notre service clientèle.

Utilisation conforme à l'usage prévu

- Cet appareil est conçu pour la réfrigération et le stockage d'aliments dans un cadre domestique. Utilisez l'appareil uniquement comme indiqué dans le mode d'emploi.

Utilisation

- Ne faites pas fonctionner d'appareils électriques dans le compartiment réfrigérant et/ou congélateur.

- Conservez les alcools concentrés uniquement fermés et placés debout. Par ailleurs, ne rangez jamais de matières explosives ou de bombes aérosols dans l'appareil. Risque d'explosion!
- Cet appareil ne comporte ni CFC ni FC. Il contient le produit frigorigène écologique mais inflammable isobutane (R600a) en petites quantités. Lors de toute manipulation de l'appareil, veillez toujours à ne pas endommager le circuit frigorifique. En cas de fuite, le produit frigorigène peut s'enflammer. En cas d'endommagement, évitez la présence de toute flamme vive ou sources d'étincelles, car l'isobutane est inflammable. Aérez bien la pièce pendant quelques minutes. Arrêtez l'appareil et coupez l'alimentation électrique. N'activez aucune source d'alimentation. Prévenez le service clientèle.

Attention, risque de blessure!

- Veillez à ce que personne n'introduise ses doigts dans les charnières de la porte. Il y a un risque de blessure lorsque vous bougez la porte de l'appareil. Soyez particulièrement vigilant(e) en présence d'enfants.
- Coupez l'alimentation électrique avant de procéder au nettoyage. Retirez le connecteur enfichable ou déclenchez le fusible. Ne tirez jamais le connecteur enfichable de la prise par le câble ou avec des mains mouillées. Saisissez toujours le connecteur enfichable et retirez-le tout droit de la prise.
- Evitez tout contact prolongé de la peau avec des aliments congelés. Ne consommez jamais immédiatement ni trop froids des aliments surgelés et des glaçons. Risque de brûlure par le froid!
- Ne retirez pas le bac collecteur situé sur le compresseur. Risque d'incendie!
- Ne placez pas de bouteilles/boîtes de boissons dans le compartiment de congélation. Les boissons gazeuses en particulier risquent d'éclater en congelant.

Attention, danger de mort!

- Les emballages comme les films en plastique et le polystyrène peuvent être dangereux pour les enfants. Risque d'asphyxie! Gardez les éléments d'emballage hors de la portée des enfants.
- Lors de travaux de maintenance effectués sur l'appareil, y compris de remplacement des lampes (si leur démontage est décrit dans le mode d'emploi), coupez l'alimentation électrique de l'appareil: dévissez complètement les fusibles ou déclenchez le coupe-circuit automatique ou encore débranchez la prise du secteur.

Prévention des dommages sur l'appareil

- Pour le nettoyage, utilisez uniquement de l'eau ou de l'eau savonneuse peu concentrée.
- Pour retirer des couches de glace ou des aliments congelés, n'utilisez aucune pointe ni objet à arêtes vives.
- Pour accélérer le dégivrage, aucun moyen mécanique ou artificiel autres que ceux recommandés ne doivent être employés.
- Stockez l'huile et la graisse dans des récipients fermés et placés debout. Elles ne doivent pas entrer en contact avec les pièces en plastique ni avec le joint de porte.

2 Première mise en service

Avant d'utiliser pour la première fois l'appareil nouvellement installé, effectuer les opérations suivantes:

- ▶ Retirer les matériaux d'emballage et de transport de l'intérieur et, le cas échéant, les films de protection.
- ▶ Nettoyer l'intérieur et les accessoires avec de l'eau tiède ou de l'eau savonneuse peu concentrée, puis les sécher complètement.
- ▶ Vérifier si les joints des portes de l'appareil sont entièrement secs, les sécher si nécessaire.
- ▶ Si l'appareil a été transporté couché, attendre une heure avant de le mettre en marche.

3 Description de l'appareil

3.1 Structure



Il est possible d'inverser le côté de la charnière. Si besoin, adressez-vous au service clientèle.

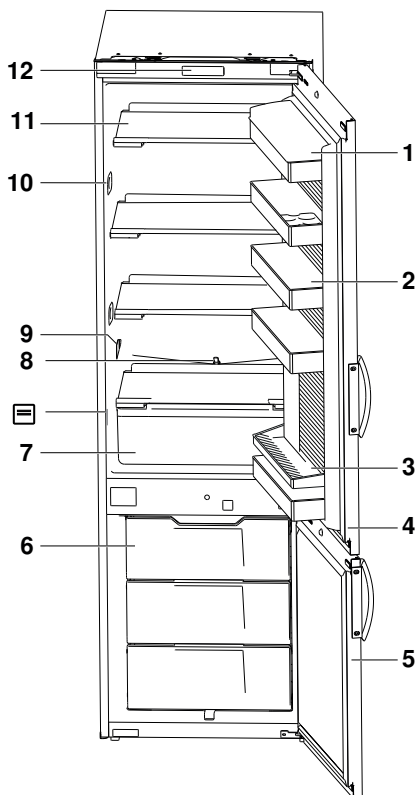

- 1 Etagère de porte avec couvercle
 - 2 Etagères de porte
 - 3 Etagère de porte avec rayon à bouteilles (bouteilles de 1,5 litre maximum)
 - 4 Porte de l'appareil du compartiment réfrigérant
 - 5 Porte de l'appareil du compartiment congélateur
 - 6 Tiroirs de congélation
 - 7 Bac à légumes
 - 8 Ecoulement de l'eau de dégivrage
 - 9 Sonde de température
 - 10 Eclairages DEL
 - 11 Etagères
 - 12 Eléments de commande et d'affichage
-  Plaque signalétique avec numéro de série (SN)

3.2 Éléments de commande et d'affichage

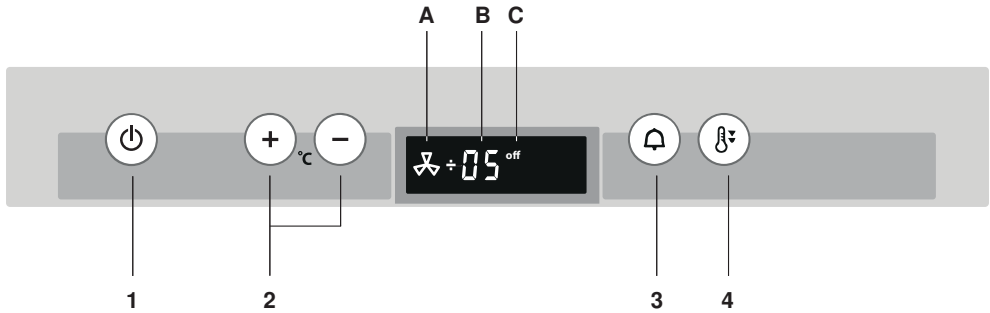

Affichages

- A Réfrigération rapide
- B Affichage de température du compartiment réfrigérant
- C Appareil arrêté

Touches

- 1 MARCHE/ARRÊT
- 2 Réglage de température
- 3 Acquitter une alarme
- 4 Sélectionner la réfrigération rapide

4 Utilisation

4.1 Mise en marche de l'appareil

- ▶ Brancher la fiche dans la prise.
 - L'afficheur numérique indique «off».
- ▶ Maintenir pressée la touche  pendant 3 secondes.
 - L'appareil est en marche.







Un appareil nouvellement mis en service a besoin d'environ 15 heures (avec des denrées) pour atteindre les températures normales de service.

4.2 Réglage de la température du compartiment réfrigérant

La plage de réglage se situe entre 2 °C et 12 °C.

Pour une température du compartiment réfrigérant de 5 °C, la température de la zone de congélation est d'environ -18 °C.

- ▶ Maintenir pressée la touche  ou  pendant 3 secondes.
 - L'affichage de température clignote sur l'afficheur numérique.
- ▶ Effleurer la touche  ou  plusieurs fois jusqu'à ce que la température souhaitée clignote.
 - Après 5 secondes sans autre réglage, la température réglée est appliquée et l'affichage de température cesse de clignoter.
 - La température réglée n'est atteinte qu'au bout de quelques heures.





La température effective peut différer temporairement de la valeur de consigne réglée en cas d'ouverture prolongée de la porte ou de charge avec des denrées chaudes. Pour les températures inférieures à -5 °C, **L0** apparaît sur l'affichage de température; pour les températures supérieures à 20 °C, **H1** s'affiche.



La température du compartiment congélateur est adaptée en fonction de celle du compartiment réfrigérant, elle ne peut pas être réglée individuellement.

4.3 Réfrigération rapide



La fonction de réfrigération rapide  permet de réfrigérer plus rapidement une grande quantité d'aliments, p. ex. après un achat. Pour cela, la consigne de température du compartiment réfrigérant est abaissée pendant 36 heures à la valeur de consigne la plus froide (2 °C).

- ▶ Maintenir pressée la touche  pendant 3 secondes.
 - La fonction de réfrigération rapide  est activée et apparaît sur l'afficheur numérique.
 - Elle se désactive automatiquement au bout de 36 heures.



Pour empêcher un réchauffement des aliments déjà stockés, l'activer 12 heures avant le stockage.

Pour arrêter avant terme la fonction de réfrigération rapide  activée:

- ▶ Maintenir pressée la touche  pendant 3 secondes.
 - La fonction de réfrigération rapide  est désactivée et n'apparaît plus sur l'afficheur numérique.

4.4 Arrêt de l'appareil

- ▶ Maintenir pressée la touche  pendant 3 secondes.
 - L'appareil est arrêté.
 - L'afficheur numérique affiche «off» pendant 30 secondes.

Si l'appareil est mis hors service, p. ex. pour des travaux de réparation ou une élimination:

- ▶ Débrancher la fiche de la prise.
- ▶ Si l'appareil n'est pas utilisé pendant une période prolongée: Vider, dégivrer, nettoyer l'appareil et laisser ouvertes les portes du compartiment réfrigérant et du compartiment congélateur.

5 Étagères en verre et étagères de porte

Les étagères en verre dans le compartiment réfrigérant et les étagères à l'intérieur de la porte du compartiment réfrigérant sont réglables en hauteur.



Les demi-étagères en verre permettent de ranger de grands récipients debout.

5.1 Positionner les étagères de porte

- ▶ Pousser l'étagère de porte vers le haut et la retirer.
- ▶ Choisir la hauteur souhaitée.
- ▶ Accrocher l'étagère de porte dans les ergots du cadre de porte.
- ▶ Presser l'étagère de porte vers le bas jusqu'en butée.

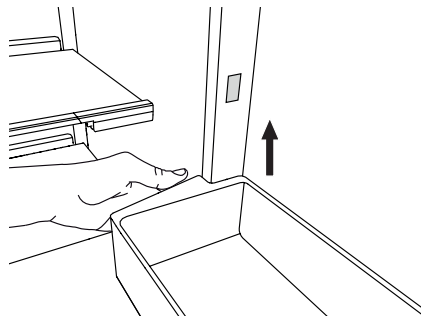

L'étagère de porte supérieure avec couvercle n'est pas réglable.



Le retrait des étagères de porte peut exiger plus d'effort lorsqu'il s'agit d'appareils neufs.

5.2 Positionner les étagères en verre

- ▶ Tirer les verrous vers l'intérieur de chaque côté et le tourner vers le bas.
 - Les verrous s'encliquettent et restent dans cette position.
- ▶ Tirer l'étagère en verre hors du guide arrière et la mettre à la position désirée.
- ▶ Pour fixer l'étagère en verre, tourner le verrou vers le haut et le relâcher.
 - Les verrous s'encliquettent.

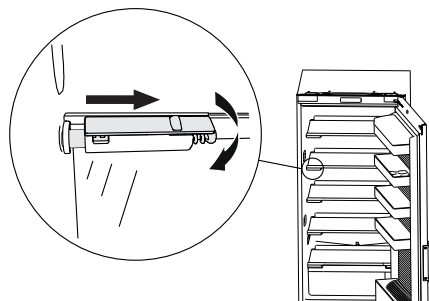

6 Trucs et astuces

6.1 Conseils généraux d'utilisation de l'appareil

- Vérifier à la fermeture d'une porte de l'appareil que le joint adhère sur tout le pourtour du cadre et qu'il est bien étanche. Les charnières autorabattantes assistent la fermeture. Pour des angles d'ouverture entre 20° et 30°, les portes de l'appareil se ferment toutes seules.
- La régulation électronique dégivre le compartiment réfrigérant une fois par jour. Une formation visible de givre et de glace sur la paroi arrière du compartiment réfrigérant est donc normale.

- A des températures ambiantes élevées, une importante couche de glace peut se former sur la paroi arrière. Cela est normal: en raison de l'humidité de l'air élevée, davantage d'eau se condense dans l'appareil et givre. Dégivrer manuellement l'appareil uniquement en cas de besoin.
- Les aliments réfrigérés ne doivent pas entrer en contact avec la paroi arrière du compartiment réfrigérant; ils risquent sinon de congeler. Lors du dégivrage, l'eau peut en outre se déverser dans le compartiment réfrigérant.
- La réfrigération de boissons et d'autres aliments depuis la température ambiante à celle du compartiment réfrigérant peut prendre plusieurs heures selon le stockage.
- Maintenir les portes ouvertes longtemps peut provoquer une montée considérable de la température dans les zones de réfrigération de l'appareil.
- A la fermeture de la porte, s'assurer qu'elle ne s'appuie pas contre les denrées placées sur les étagères en verre ou qu'elle ne les renverse pas.
- Les surfaces qui peuvent entrer en contact avec des denrées alimentaires ainsi que les systèmes d'écoulement accessibles doivent être nettoyés régulièrement.
- Une modification du réglage de température n'a aucune influence sur la vitesse de réfrigération. Celle-ci peut être accélérée avec les fonctions Réfrigération/congélation rapides (en fonction du modèle).
- Si des denrées très chaudes ou très froides (p. ex. une sauce chaude en bouteille ou des aliments congelés à décongeler) sont placées directement devant la sonde de température, cela peut exercer un effet négatif sur la régulation de la température du réfrigérateur: la réfrigération est trop importante ou insuffisante.

6.2 Conservation des aliments

L'exemple de rangement (du haut vers le bas) indique les zones de l'appareil qui se prêtent généralement au stockage de certains aliments ou denrées.

Sur les étagères en verre:

- Pains et pâtisseries
- Plats cuisinés
- Produits laitiers
- Viande et charcuterie, poisson

Dans le compartiment à légumes:

- Légumes, fruits et salades

Dans les étagères de porte:

- Beurre et fromage
- Tubes et œufs
- Petites boîtes
- Petites bouteilles et briques
- Grandes bouteilles (max. 1,5 litre)

Dans le compartiment congélateur:

- Congeler et stocker des denrées alimentaires et préparer des glaçons



6.3 Conseils de réfrigération et congélation

- Activer les fonctions Réfrigération/congélation rapides (en fonction du modèle) avant de placer des aliments/denrées dans les compartiments (p. ex. avant l'achat).
- Les aliments riches en protéines et en graisses sont sensibles et ont une durée de conservation plutôt courte.
- Observer la date de péremption/limite de consommation.
- Emballer ou bien couvrir les aliments dans le compartiment réfrigérant pour éviter tout dessèchement et transfert de goût.
- Transvaser le contenu des boîtes de conserve ouvertes dans des récipients hermétiques.
- Conserver la viande crue et le poisson dans des récipients adaptés dans le réfrigérateur, pour que ces denrées ne puissent pas entrer en contact avec d'autres aliments ni s'égoutter dessus.
- Pour congeler de grandes quantités (pour la capacité de congélation maximale, voir plaque signalétique), utiliser le bac tout en haut. Si des aliments déjà congelés s'y trouvent, il convient de les répartir dans les bacs inférieurs.
- La congélation de produits frais comporte le risque de réchauffement des aliments congelés déjà stockés. Veiller à congeler à chaque fois de petites quantités et à éviter tout contact avec les denrées déjà congelées.
- En fonction du produit, les emballages indiqués sont: sacs congélation, papier aluminium ou boîtes en plastique. Emballer les aliments de la manière la plus hermétique possible pour éviter la formation de brûlures de congélation.
- Ne pas recongeler des aliments décongelés! Leur recongélation est possible à condition de les préparer en plats (cuisinés ou rôtis).
- Blanchir les légumes avant de les congeler. Les aubergines, poivrons/piments, courgettes, champignons, asperges et herbes aromatiques ne doivent pas être blanchis.
- Les produits suivants ne peuvent pas être congelés: radis, salades vertes, concombres, œufs crus en coquille, œufs durs, produits laitiers (p. ex. yaourts, fromage frais ou séré, mayonnaise).
- Dans la mesure du possible, ne pas décongeler les aliments à température ambiante ou sur un appareil de chauffage. Les aliments décongèlent doucement dans le compartiment réfrigérant. La décongélation au micro-ondes ou au cuiseur à vapeur offre une alternative rapide.

6.4 Conseils pour économiser de l'énergie

- Dans la mesure du possible, conserver l'agencement en usine des tiroirs, étagères en verre et étagères de porte tel qu'à l'état d'origine. Celui-ci assure une répartition de la température et une efficacité optimales.
- Ne pas ouvrir les portes de l'appareil plus que nécessaire et les laisser ouvertes le plus brièvement possible.
- Laisser refroidir les denrées ou aliments chauds ou très chauds à l'extérieur de l'appareil.
- Stocker les aliments qui dégagent de l'humidité dans des récipients fermés ou couverts dans le compartiment réfrigérant. L'humidité entraîne un givrage plus fort de la paroi arrière du réfrigérateur et une réduction de la puissance frigorifique.
- Pour garantir une circulation d'air optimale: ne pas placer les aliments/denrées trop près les uns des autres.

7 Entretien et maintenance

7.1 Nettoyage

L'intérieur doit toujours être maintenu propre pour une conservation hygiénique des aliments et des plats.

⚠ Pour le nettoyage, n'employez pas de produits nettoyants abrasifs ou de chiffons rugueux. Lors du nettoyage des surfaces en plastique, veillez à ne pas trop appuyer contre la surface.

Risque d'endommagement de l'appareil.

- ▶ En fonction des aliments et des quantités stockées, de la condensation peut se former dans le bac à légumes et sur les étagères en verre. Essuyez régulièrement la condensation à l'aide d'un chiffon sec.
- ▶ Nettoyez l'intérieur à intervalles réguliers avec de l'eau savonneuse peu concentrée et séchez-le complètement.
- ▶ Nettoyez les éléments de commande et d'affichage uniquement avec un chiffon légèrement humide.
- ▶ Contrôlez périodiquement l'absence de salissures sur les joints de porte. Le cas échéant, nettoyez-les avec une brosse souple et de l'eau claire, puis essuyez-les.
- ▶ Si l'appareil n'est pas utilisé pendant une période prolongée, arrêtez-le. Videz, dégivrez et nettoyez l'appareil, et laissez les portes du compartiment de réfrigération et du compartiment de congélation ouvertes.

⚠ Veillez à ce que l'eau de nettoyage ne s'écoule pas dans le bac collecteur par l'écoulement de l'eau de dégivrage.

Risque d'endommagement de l'appareil.

7.2 Dégivrage

Dégivrage du compartiment réfrigérant

Le compartiment réfrigérant dégivre entièrement automatiquement une fois par jour.

Pendant le dégivrage, la température s'élève dans le compartiment réfrigérant pour que la glace présente sur la paroi arrière puisse fondre. L'eau de dégivrage est recueillie dans la rigole, s'écoule par l'orifice d'évacuation et s'évapore dans le bac collecteur placé à l'extérieur de l'appareil.

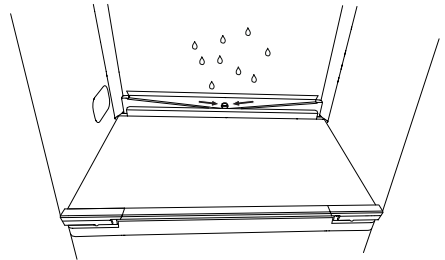

Après le dégivrage, la température est de nouveau abaissée à la valeur de consigne réglée.

⚠ Maintenir le canal collecteur et l'orifice d'évacuation propres, de sorte que l'eau de dégivrage puisse s'écouler sans encombre.

- ▶ Nettoyer l'écoulement de l'eau de dégivrage avec le nettoyeur vert placé dedans par des mouvements verticaux et des rotations.

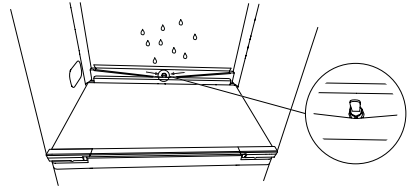

Si par inadvertance du lait a été renversé et arrive dans l'écoulement de l'eau de dégivrage:

- ▶ Introduire quelques feuilles d'essuie-tout dans l'orifice d'évacuation et essayer d'absorber autant de liquide que possible.
- ▶ Si plus de 1 dl passe dans l'écoulement de l'eau de dégivrage et/ou qu'une forte odeur se dégage au bout d'un certain temps: Appeler le service clientèle.



Si des corps étrangers pénètrent dans l'écoulement de l'eau de dégivrage:

- ▶ Introduire avec précaution un objet souple en matière synthétique (un attache-câble par exemple) dans le trou d'écoulement et essayer de faire ressortir le plus possible de corps étrangers.
- ▶ Ne pas utiliser d'objets durs ou tranchants, ceci risquerait d'endommager l'écoulement de l'eau de dégivrage et les composants adjacents.

Dégivrage du compartiment congélateur

Une couche de glace épaisse entrave le transfert de froid aux aliments à congeler. En cas de formation de glace importante, il convient de dégivrer le compartiment congélateur. Pendant le dégivrage, entreposer les aliments congelés dans un endroit aussi froid que possible en les isolant p. ex. à l'aide de papier journal.



N'utilisez pas d'objets pointus pour détacher la glace ou les matières prises dans celle-ci. N'utilisez pas d'appareils de chauffage électriques ou de flammes nues pour dégivrer.

- ▶ Mettez l'appareil sur «off» en effleurant la touche
- ▶ Sortir l'écoulement de l'eau de dégivrage et placer un récipient collecteur en dessous.
- ▶ Laisser ouverte la porte du compartiment congélateur.

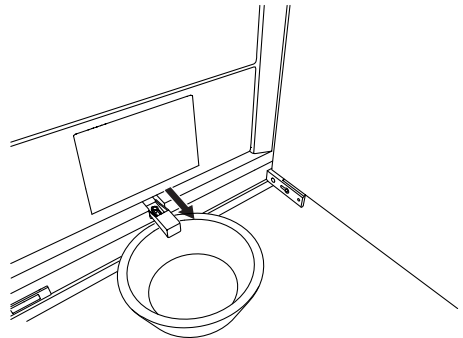

- ▶ Après le dégivrage, nettoyez et séchez soigneusement l'intérieur.
- ▶ Remettez l'appareil en service en effleurant la touche

7.3 Changement de l'éclairage à DEL



Utilisez uniquement des éclairages DEL d'origine provenant du fabricant.

- ▶ Coupez l'alimentation électrique: retirez le connecteur enfichable ou déclenchez le fusible.
- ▶ Décliquez l'éclairage DEL.

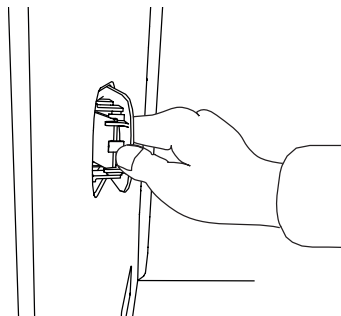

- ▶ Débranchez la fiche de raccordement 1 de l'éclairage DEL.

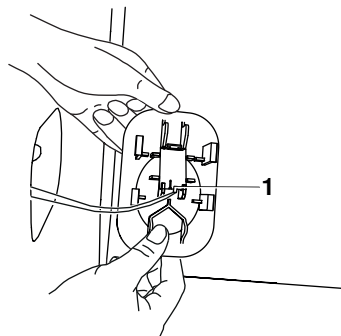

- ▶ Mettez le nouvel éclairage DEL en place dans l'ordre inverse.

8 Bruits et alarmes

8.1 Bruits de fonctionnement

Pendant le fonctionnement, divers bruits peuvent se produire. Bien que l'appareil se distingue par un niveau sonore optimisé, il est impossible d'éviter complètement certains bruits. Les bruits dépendent de la taille de l'appareil, des conditions d'encastrement, des besoins en matière de réfrigération (p. ex. en réfrigération rapide) et de la température du lieu de montage et de l'environnement d'installation. Les bruits de fonctionnement sont les plus forts immédiatement après la mise en marche du compresseur, mais s'atténuent au fur et à mesure du fonctionnement.

Les bruits insolites proviennent la plupart du temps d'une installation inappropriée de l'appareil. L'appareil doit être installé à l'horizontale et être stable. On perçoit plus les bruits de fonctionnement normaux dans les cuisines ouvertes ou lorsque les appareils sont encastres dans des séparateurs de pièce. Il ne s'agit pas là d'un défaut de l'appareil, mais d'une question de type de construction/architecture.

Bruit	Cause	Remarque
Ronflement	Groupe frigorifique	Bruit de fonctionnement normal du groupe frigorifique; le volume dépend de la taille de l'appareil et de la vitesse de rotation du moteur du compresseur, qui varie en fonction de la charge.
Gargouillement, glouglous, bruits de fond	Circuit frigorifique	Bruit de fonctionnement normal dû à la circulation du produit frigorigène dans le circuit frigorifique.
Sifflement	Circuit frigorifique	Bruit de fonctionnement normal dû à l'injection du produit frigorigène dans l'évaporateur.
Cliquetis	Etagères en verre, bacs, étagères de porte, chargement, etc.	Disposer les pièces intérieures de sorte qu'elles soient fixées sans se toucher
Craquement	Boîtier	Allongements en traction normaux des matériaux dus à la température, p. ex., des matières plastiques, de l'isolation.

Réfrigération rapide

En réfrigération rapide, le compresseur fonctionne à une puissance frigorifique accrue, ce qui entraîne une augmentation du niveau sonore au-delà du bruit normal de fonctionnement. L'augmentation de la puissance du compresseur dure jusqu'à ce que la température du compartiment réfrigérant ait atteint la température de consigne ou que la durée maximale soit écoulée. Au bout de 36 heures, la consigne de température du compartiment réfrigérant est réinitialisée à la valeur de consigne réglée initialement.

8.2 Signaux d'alerte et d'alarme

Avertissements si les portes sont ouvertes

Si la porte du compartiment réfrigérant reste ouverte pendant quelques minutes, les signaux d'alarme suivants se produisent:

Après 2 minutes	Les DEL clignotent toutes les 15 secondes.
Après 3 minutes	Les DEL clignotent toutes les 5 secondes.
Après 4 minutes	Les DEL clignotent toutes les secondes.
Après 10 minutes	Une alarme acoustique retentit pendant 3 minutes. Elle se répète toutes les 30 minutes.

Alarme de température

Si la température du compartiment réfrigérateur dépasse de 10 °C la valeur de température sélectionnée, un signal acoustique retentit.

Acquitter une alarme

- ▶ Acquitter l'alarme en effleurant la touche .
- ▶ Pour résoudre le problème, voir Éliminer soi-même des pannes.



9 Eliminer soi-même des dérangements

Le présent chapitre énumère des dérangements que vous pouvez éliminer vous-même aisément selon la procédure décrite. Si le dérangement ne peut pas être éliminé, contactez le service clientèle. Avant de contacter le service clientèle:

- ▶ veuillez noter le numéro de série SN (voir plaque signalétique),
- ▶ une note sur le dérangement.

Dérangement	Cause possible	Solution
L'appareil ne fonctionne pas.	<ul style="list-style-type: none"> ▪ Coupure de l'alimentation électrique. 	<ul style="list-style-type: none"> ▶ Contrôler l'alimentation électrique. ▶ Remplacer le fusible. ▶ Réenclencher le coupe-circuit automatique.
	<ul style="list-style-type: none"> ▪ Le fusible ou le coupe-circuit automatique se déclenche plusieurs fois. 	<ul style="list-style-type: none"> ▶ Contacter le service clientèle.
	<ul style="list-style-type: none"> ▪ L'appareil est défectueux. 	<ul style="list-style-type: none"> ▶ Contacter le service clientèle.
L'éclairage ne fonctionne pas.	<ul style="list-style-type: none"> ▪ La lampe DEL est défectueuse. 	<ul style="list-style-type: none"> ▶ Remplacer la lampe DEL.
L'éclairage clignote.	<ul style="list-style-type: none"> ▪ La porte de l'appareil est ouverte depuis plus de 2 minutes. ▪ La porte de l'appareil a été mal fermée. 	<ul style="list-style-type: none"> ▶ Fermer la porte de l'appareil.

Dérangement	Cause possible	Solution
Message d'erreur F₋	<ul style="list-style-type: none"> ▪ Plusieurs situations peuvent provoquer l'affichage d'un message «F». 	<ul style="list-style-type: none"> ▶ Contacter le service clientèle.
Message d'erreur F!	<ul style="list-style-type: none"> ▪ La sonde de température du compartiment réfrigérant est défectueuse. 	<ul style="list-style-type: none"> ▶ Contacter le service clientèle. <ul style="list-style-type: none"> – L'appareil passe en mode dégradé. Le compartiment réfrigérant est réfrigéré avec la même puissance qu'avant le dysfonctionnement de la sonde.

Dérangement	Cause possible	Solution
Message d'erreur HI	<ul style="list-style-type: none"> ▪ La température du compartiment réfrigérant est supérieure à 20 °C. 	<ul style="list-style-type: none"> ▶ Valider en effleurant la touche  . – La température moyenne actuelle figure sur l'affichage de température. – Ne pas placer d'aliments encore chauds juste à côté de la sonde de température. – En cas de givrage important du compartiment réfrigérant, dégivrer manuellement l'appareil. – Si aucun aliment chaud n'a été placé dans l'appareil et en l'absence de givrage important, contacter le service clientèle.
Message d'erreur LO	<ul style="list-style-type: none"> ▪ La température du compartiment réfrigérant est inférieure à -5 °C. 	<ul style="list-style-type: none"> ▶ Valider en effleurant la touche  . – La température moyenne actuelle figure sur l'affichage de température. – Ne pas placer d'aliments trop froids ou congelés juste à côté de la sonde de température. – En cas de formation de glace importante du compartiment congélateur, dégivrer manuellement l'appareil. – Si aucun aliment froid n'a été placé dans l'appareil et en l'absence formation de glace importante, contacter le service clientèle.
L'affichage de température clignote	<ul style="list-style-type: none"> ▪ Une coupure de courant est survenue. L'affichage de température qui clignote indique la température lors de la remise en service de l'appareil. 	<ul style="list-style-type: none"> ▶ Valider en effleurant la touche  . – La température moyenne actuelle figure sur l'affichage de température. ▶ Contrôler les aliments réfrigérés et congelés, et les éliminer en cas de perte de qualité trop importante.

10 Caractéristiques techniques

Données du produit

- ▶ Voir la plaque signalétique, l'étiquette énergie et sur www.vzug.com

Dimensions extérieures

- ▶ Voir la notice d'installation

Raccordement électrique

- ▶ Voir la plaque signalétique

10.1 Mesure de la température

La température du compartiment réfrigérant et du compartiment congélateur est mesurée selon la norme internationale en vigueur. Vos propres mesures peuvent être imprécises et ne se prêtent donc pas à une vérification de la précision de la température.

10.2 Note pour les instituts d'essai

La quantité maximale (voir plaque signalétique ou fiche technique du produit) doit être congelée dans le tiroir supérieur. Pour congeler la quantité maximale, la touche de réfrigération rapide  doit être activée 12 heures avant le stockage des denrées à congeler.

11 Élimination

11.1 Emballage



Les enfants ne doivent jamais jouer avec les matériaux d'emballage en raison du risque de blessures ou d'étouffement. Stockez les matériaux d'emballage dans un endroit sûr ou éliminez-les dans le respect de l'environnement.

11.2 Sécurité

Rendez le dispositif inutilisable, afin que des accidents dus à une mauvaise utilisation (par exemple, par des enfants en train de jouer) puissent être évités:

- ▶ débranchez l'appareil du secteur. Pour les appareils branchés de façon fixe, faites appel à un électricien concessionnaire! Coupez ensuite le câble d'alimentation de l'appareil.

11.3 Élimination



- Le symbole «poubelle barrée» requiert l'élimination séparée des équipements électriques et électroniques (DEEE). De tels appareils peuvent contenir des substances dangereuses et dangereuses pour l'environnement.
- Ces appareils doivent être éliminés à un point de collecte agréé pour le recyclage des équipements électriques et électroniques et ne doivent pas être jetés avec les déchets ménagers non triés. Vous contribuez ainsi à protéger les ressources et l'environnement.
- Pour de plus amples informations, veuillez vous adresser aux autorités locales.

12 Index

A	
Affichage de température du compartiment réfrigérant.....	9, 24
Alarme.....	9, 17, 24
B	
Bruits.....	16
C	
Caractéristiques techniques.....	20
Conseils.....	11
Consignes d'utilisation.....	5
Consignes de sécurité	
Conditions de fonctionnement.....	4
Consignes de sécurité spécifiques.....	5
Installation de l'appareil.....	5
Utilisation conforme à l'usage prévu.....	6
Contrat d'entretien.....	23
Coupure de courant.....	20
D	
Dégivrage.....	14
Désignation du modèle.....	2
Domaine de validité.....	2
Données du produit.....	20
E	
Ecoulement de l'eau de dégivrage.....	14
Éléments de commande et d'affichage.....	9
Élimination.....	20
Éliminer des dérangements.....	18
Éliminer l'appareil.....	20
Entretien.....	14
Etagères de porte.....	11
Etagères en verre.....	11
I	
Installation de l'appareil.....	5
Instituts d'essai.....	20
M	
Maintenance.....	14
MARCHE/ARRÊT.....	9, 24
Message d'erreur	
F.....	18
F1.....	18
HI.....	20
L'affichage de température clignote.....	20
L'appareil ne fonctionne pas.....	18
L'éclairage clignote.....	18
L'éclairage ne fonctionne pas.....	18
LO.....	20
Mesure de la température.....	20
Mise en marche.....	9
Mise en marche de l'appareil.....	9
Mise en service.....	5, 8
N	
Nettoyage.....	14
Notes.....	22
Numéro de modèle.....	2
P	
Plaque signalétique.....	8, 20, 23
Première mise en service.....	5, 8
Q	
Questions.....	23
R	
Raccordement électrique.....	20
Réfrigération rapide.....	9, 10, 24
Réglage de la température	
Compartiment réfrigérant.....	10
Réglage de température.....	9, 24
S	
Service et assistance.....	23
Signaux d'avertissement.....	17
Structure.....	8
Symboles.....	4
T	
Type.....	2
U	
Utilisation.....	9

Notes

13 Service et assistance



Le chapitre «Éliminer des dérangements» vous donne des informations précieuses pour résoudre les petits dérangements. Vous pouvez ainsi éviter de faire appel à un technicien de service et économiser les éventuels coûts afférents.

Vous trouverez les informations sur la garantie V-ZUG à l'adresse www.vzug.com →Service

→Informations sur la garantie. Veuillez les lire attentivement.

Veuillez enregistrer votre appareil V-ZUG le plus tôt possible:

- en ligne via www.vzug.com →Service →Saisie des données de garantie ou
- en utilisant la carte d'inscription jointe.

En cas de dérangement, vous bénéficierez ainsi de la meilleure assistance possible dès la période de garantie de l'appareil. Pour l'enregistrement, vous aurez besoin du numéro de série (SN) et de la désignation de l'appareil. Ces informations se trouvent sur la plaque signalétique de votre appareil.

Les informations de mon appareil:

SN: _____ Appareil: _____

Gardez toujours ces informations sur l'appareil à portée de main lorsque vous contactez V-ZUG. Merci beaucoup.

La plaque signalétique  se trouve à gauche du bac à légumes.

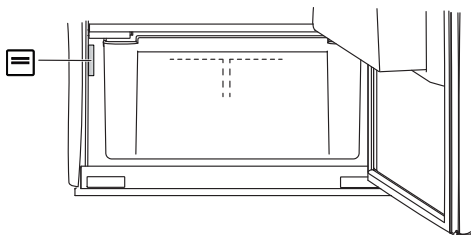

Votre demande de réparation

En composant le numéro d'assistance gratuit 0800 850 850, vous serez directement mis(e) en contact avec le centre d'entretien

V-ZUG le plus proche de chez vous. Après avoir indiqué votre numéro de contrat par téléphone, nous conviendrons avec vous d'une date de rendez-vous sur place très rapidement.

Questions d'ordre général, accessoires, contrat d'entretien

V-ZUG se tient à votre disposition pour répondre à toutes vos questions administratives ou techniques d'ordre général, prendre vos commandes d'accessoires et de pièces de rechange, ou vous informer sur les possibilités de contrats d'entretien. Vous pouvez nous joindre par téléphone au +41 58 767 67 67 ou par Internet à l'adresse www.vzug.com.

Brèves instructions

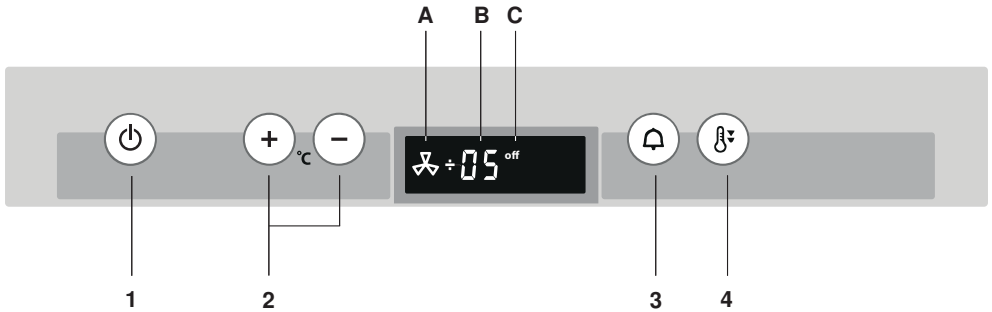

Affichages

- A Réfrigération rapide
- B Affichage de température du compartiment réfrigérant
- C Appareil arrêté

Touches

- 1 MARCHE/ARRÊT
- 2 Réglage de température
- 3 Acquitter une alarme
- 4 Sélectionner la réfrigération rapide



10180252



1021317-R03

