



BOBZYM

FR Notice d'utilisation | **Four**

3

IT Istruzioni per l'uso | **Forno**

24



INSTALLATION / INSTALLAZIONE

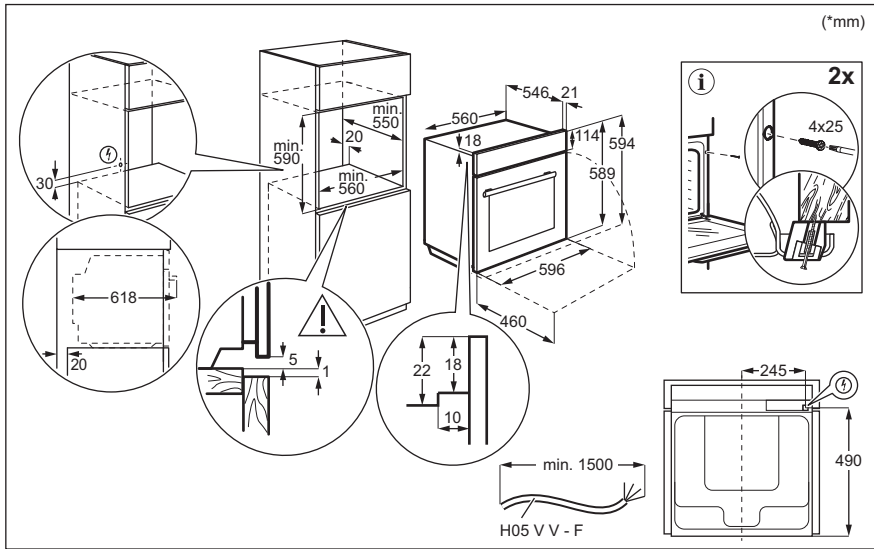
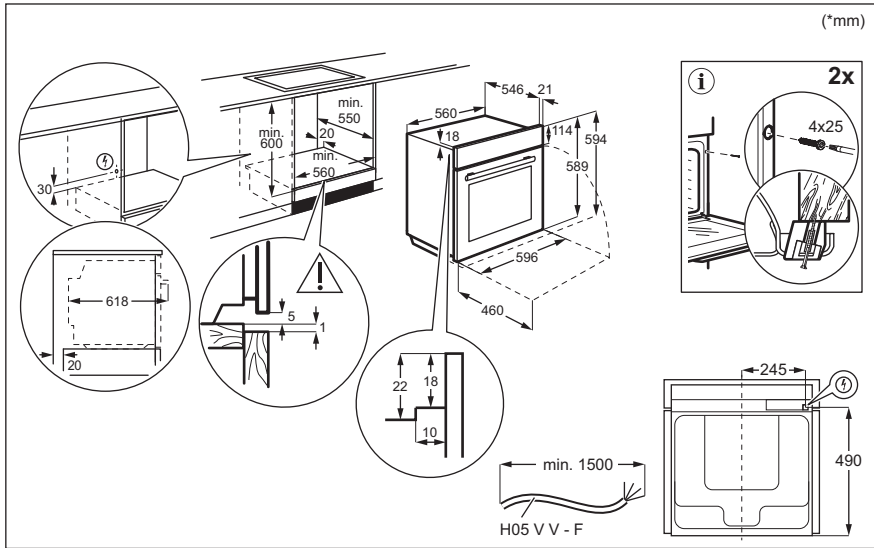

Bienvenue chez AEG ! Nous vous remercions d'avoir choisi l'un de nos appareils.



Obtenir des conseils d'utilisation, des brochures, des dépannages, des informations sur le service et les réparations :
www.aeg.com/support

Sous réserve de modifications.

TABLE DES MATIÈRES

1. INFORMATION SUR LA SÉCURITÉ.....	3
2. CONSIGNES DE SÉCURITÉ.....	5
3. DESCRIPTION DU PRODUIT.....	8
4. BANDEAU DE COMMANDE.....	8
5. AVANT LA PREMIÈRE UTILISATION.....	9
6. UTILISATION QUOTIDIENNE.....	9
7. FONCTIONS SUPPLÉMENTAIRES.....	14
8. FONCTIONS DE L'HORLOGE.....	15
9. UTILISATION DES ACCESSOIRES.....	16
10. CONSEILS.....	16
11. ENTRETIEN ET NETTOYAGE.....	18
12. DÉPANNAGE.....	20
13. EFFICACITÉ ÉNERGÉTIQUE.....	21
14. GARANTIE.....	22
15. CONSIDÉRATIONS ENVIRONNEMENTALES.....	23

1. ⚠ INFORMATION SUR LA SÉCURITÉ

Avant d'installer et d'utiliser cet appareil, lisez soigneusement les instructions fournies. Le fabricant ne pourra être tenu pour responsable des blessures et dégâts résultant d'une mauvaise installation ou utilisation. Conservez toujours les instructions dans un lieu sûr et accessible pour vous y référer ultérieurement.

1.1 Sécurité des enfants et des personnes vulnérables

- Cet appareil peut être utilisé par des enfants âgés d'au moins 8 ans et par des personnes ayant des capacités physiques, sensorielles ou mentales réduites ou dénuées d'expérience ou de connaissance, s'ils sont correctement surveillés ou si des instructions relatives à l'utilisation de

l'appareil en toute sécurité leur ont été données et s'ils comprennent les risques encourus. Les enfants de moins de 8 ans et les personnes ayant un handicap très important et complexe doivent être tenus à l'écart de l'appareil, à moins d'être surveillés en permanence.

- Veillez à ce que les enfants n'utilisent pas .
- Ne laissez pas les emballages à la portée des enfants et jetez-les convenablement.
- **AVERTISSEMENT** : L'appareil et ses parties accessibles deviennent chauds pendant l'utilisation. Tenez les enfants et les animaux éloignés de l'appareil lorsqu'il est en cours d'utilisation et de refroidissement.
- Si l'appareil est équipé d'un dispositif de sécurité enfants, nous vous recommandons de l'activer.
- Le nettoyage et l'entretien par l'utilisateur ne doivent pas être effectués par des enfants sans surveillance.

1.2 Sécurité générale

- Cet appareil est exclusivement destiné à un usage culinaire.
- Cet appareil est conçu pour un usage domestique ménager, dans un environnement intérieur.
- Cet appareil peut être utilisé dans les bureaux, les chambres d'hôtel, les chambres d'hôtes, les gîtes ruraux et d'autres hébergements similaires lorsque cette utilisation ne dépasse pas le niveau (moyen) de l'utilisation domestique.
- Cet appareil doit être installé et le câble remplacé uniquement par un professionnel qualifié.
- N'utilisez pas l'appareil avant de l'avoir installé dans la structure encastrée.
- Débranchez l'appareil de l'alimentation électrique avant toute opération d'entretien.
- Si le cordon d'alimentation est endommagé, il doit être remplacé par le fabricant, son service après-vente agréé ou toute personne disposant de qualifications similaires afin d'éviter tout danger électrique.

- Un moyen de déconnexion doit être prévu dans le câblage fixe conformément aux règles nationales d'installation.
- **AVERTISSEMENT** : Assurez-vous que l'appareil est éteint avant de remplacer l'ampoule pour éviter tout risque d'électrocution.
- **AVERTISSEMENT** : L'appareil et ses parties accessibles deviennent chauds pendant l'utilisation. Des précautions doivent être prises pour éviter de toucher les éléments chauffants ou la surface de la cavité de l'appareil.
- Utilisez toujours des gants de cuisine pour retirer ou insérer des accessoires ou des plats allant au four.
- Pour retirer les supports de grille, tirez d'abord l'avant du support de grille, puis l'arrière à distance des parois latérales. Installez les supports de grille dans l'ordre inverse.
- N'utilisez pas de nettoyeur à vapeur pour nettoyer l'appareil.
- N'utilisez pas de produits abrasifs ni de racloirs pointus en métal pour nettoyer la porte en verre car ils peuvent rayer la surface, ce qui peut briser le verre.

2. CONSIGNES DE SÉCURITÉ

2.1 Installation

AVERTISSEMENT!

L'appareil doit être installé uniquement par un professionnel qualifié.

- Retirez l'intégralité de l'emballage.
- N'installez pas et ne branchez pas un appareil endommagé.
- Suivez les instructions d'installation disponibles sur notre site Web.
- Soyez toujours vigilants lorsque vous déplacez l'appareil car il est lourd. Utilisez toujours des gants de sécurité et des chaussures fermées.
- Ne tirez jamais l'appareil par la poignée.
- Installez l'appareil dans un lieu sûr et adapté répondant aux exigences d'installation.

- Respectez l'espacement minimal requis par rapport aux autres appareils et éléments.
- Avant de monter l'appareil, vérifiez si la porte de l'appareil s'ouvre sans retenue.
- L'appareil est équipé d'un système de refroidissement électrique. Il doit être utilisé avec l'alimentation électrique.

2.2 Branchement électrique

AVERTISSEMENT!

Risque d'incendie ou d'électrocution.

- Tous les raccordements électriques doivent être effectués par un électricien qualifié.
- L'appareil doit être relié à la terre.
- Assurez-vous que les paramètres figurant sur la plaque signalétique correspondent

aux données électriques nominale de l'alimentation secteur.

- Utilisez toujours une prise de courant de sécurité correctement installée.
- N'utilisez pas d'adaptateurs multiprise et de rallonges.
- Veillez à ne pas endommager la fiche secteur ni le câble d'alimentation. Le remplacement du câble d'alimentation de l'appareil doit être effectué par notre service après-vente agréé.
- Ne laissez pas les câbles d'alimentation entrer en contact ou s'approcher de la porte de l'appareil ou de la niche d'encastrement sous l'appareil, particulièrement lorsqu'il est en marche ou que la porte est chaude.
- La protection contre les chocs des parties sous tension et isolées doit être fixée de telle manière qu'elle ne puisse pas être enlevée sans outils.
- Ne branchez la fiche secteur dans la prise secteur qu'à la fin de l'installation. Assurez-vous que la prise secteur est accessible après l'installation.
- Si la prise secteur est détachée, ne branchez pas la fiche secteur.
- Ne tirez pas sur le câble secteur pour débrancher l'appareil. Tirez toujours sur la fiche de la prise secteur.
- N'utilisez que des systèmes d'isolation appropriés : des coupe-circuits, des fusibles (les fusibles à visser doivent être retirés du support), un disjoncteur différentiel et des contacteurs.
- L'installation électrique doit comporter un dispositif d'isolation qui vous permet de déconnecter l'appareil du secteur à tous les pôles. Le dispositif d'isolement doit avoir une largeur d'ouverture de contact de 3 mm minimum.
- Cet appareil est fourni sans fiche électrique ni câble d'alimentation.

2.3 Utilisation



AVERTISSEMENT!

Risque de blessures, de brûlures, d'électrocution ou d'explosion.

- Ne modifiez pas les spécifications de cet appareil.

- Assurez-vous que les orifices d'aération ne sont pas obstrués.
- Ne laissez pas l'appareil sans surveillance durant son fonctionnement.
- Éteignez l'appareil après chaque utilisation.
- Soyez prudent lors de l'ouverture de la porte de l'appareil lorsque celui-ci fonctionne. L'air chaud peut être évacué.
- N'utilisez pas l'appareil avec des mains mouillées ou en contact avec de l'eau.
- N'exercez pas de pression sur la porte ouverte.
- N'utilisez pas l'appareil comme plan de travail ou comme espace de rangement.
- Ouvrez la porte de l'appareil avec précaution. L'utilisation d'ingrédients avec de l'alcool peut provoquer un mélange d'alcool et d'air.
- Ne laissez pas des étincelles ou des flammes nues entrer en contact avec l'appareil lorsque vous ouvrez la porte.
- Utilisez toujours du verre et des bocaux approuvés à des fins de conservation.
- Ne placez pas de produits inflammables ou d'éléments imbibés de produits inflammables à l'intérieur, à proximité ou au-dessus de l'appareil.



AVERTISSEMENT!

Risque de dommages à l'appareil.

- Pour éviter tout endommagement ou décoloration de l'émail :
 - ne posez pas de plats allant au four ou d'autres objets directement sur le fond de l'appareil.
 - ne placez jamais de feuilles d'aluminium directement sur le fond de la cavité de l'appareil.
 - ne versez pas d'eau directement dans l'appareil chaud.
 - ne conservez pas de plats et de nourriture humides dans l'appareil après avoir terminé la cuisson.
 - Installez ou retirez les accessoires avec précautions.
- La décoloration de l'émail ou de l'acier inoxydable est sans effet sur les performances de l'appareil.
- Utilisez un plat à rôtir pour des gâteaux moelleux. Les jus de fruits provoquent des taches qui peuvent être permanentes.

- N'utilisez que les accessoires fournis avec cet appareil ou recommandés par le fabricant.
- Cuisinez toujours avec la porte de l'appareil fermée.
- Si l'appareil est installé derrière la paroi d'un meuble (par ex. une porte), veuillez à ce que la porte ne soit jamais fermée lorsque l'appareil fonctionne. La chaleur et l'humidité peuvent s'accumuler derrière la porte fermée du meuble et provoquer d'importants dégâts sur l'appareil, votre logement ou le sol. Ne fermez pas la paroi du meuble tant que l'appareil n'a pas refroidi complètement.

2.4 Entretien et nettoyage

AVERTISSEMENT!

Risque de blessure, d'incendie ou de dommages à l'appareil.

- Avant toute opération d'entretien, désactivez l'appareil et débranchez la fiche secteur.
- Assurez-vous que l'appareil est froid. Les panneaux de verre peuvent se casser.
- Remplacez immédiatement les panneaux de verre de la porte lorsqu'ils sont endommagés. Veuillez contacter le service après-vente agréé.
- Faites attention lorsque vous retirez la porte de l'appareil, celle-ci est lourde.
- Nettoyez régulièrement l'appareil afin de maintenir le revêtement en bon état.
- Nettoyez l'appareil avec un chiffon doux et humide. Utilisez uniquement des produits de lavage neutres. N'utilisez pas de produits abrasifs, de tampons à récurer, de solvants ou d'objets métalliques.
- Si vous utilisez un spray pour four, suivez les consignes de sécurité figurant sur son emballage.

2.5 Éclairage interne

AVERTISSEMENT!

Risque d'électrocution.

- Concernant la/les lampe(s) à l'intérieur de ce produit et les lampes de rechange vendues séparément : Ces lampes sont conçues pour résister à des conditions physiques extrêmes dans les appareils électroménagers, telles que la température, les vibrations, l'humidité, ou sont conçues pour signaler des informations sur le statut opérationnel de l'appareil. Elles ne sont pas destinées à être utilisées dans d'autres applications et ne conviennent pas à l'éclairage des pièces d'un logement.
- Ce produit contient une source lumineuse de classe d'efficacité énergétique G.
- Utilisez uniquement des ampoules ayant les mêmes spécifications.

2.6 Service

- Pour réparer l'appareil, contactez le service après-vente agréé.
- Utilisez uniquement des pièces de rechange d'origine.

2.7 Mise au rebut

AVERTISSEMENT!

Risque de blessure ou d'asphyxie.

- Contactez votre service municipal pour obtenir des informations sur la marche à suivre pour mettre l'appareil au rebut.
- Débranchez l'appareil.
- Coupez le câble d'alimentation au ras de l'appareil et mettez-le au rebut.

3. DESCRIPTION DU PRODUIT

3.1 Vue d'ensemble

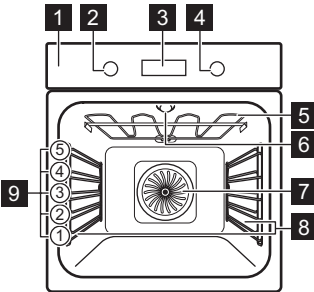

- 1** Bandeau de commande
- 2** Manette de sélection des modes de cuisson
- 3** Affichage
- 4** Manette de commande
- 5** Résistance
- 6** Éclairage
- 7** Chaleur tournante
- 8** Support de grille, amovible
- 9** Niveaux de la grille

4. BANDEAU DE COMMANDE

4.1 Allumer et éteindre l'appareil

Pour allumer l'appareil :

1. Appuyez sur les manettes. Les manettes sortent vers l'extérieur.
2. Tournez la manette de sélection des modes de cuisson pour sélectionner la fonction.
3. Tournez la manette de commande pour choisir les réglages.

Pour éteindre l'appareil : tournez la manette des modes de cuisson sur la position Off (Arrêt).

4.2 Vue d'ensemble du bandeau de commande

	Appuyez pour régler les fonctions du minuteur.
	Maintenez la touche enfoncée pour régler la fonction : réchauffage rapide.
	Appuyez pour allumer et éteindre la lampe de l'appareil.
	Maintenez la touche enfoncée pour régler la fonction : verrouillage des touches.
OK	Appuyez sur pour confirmer votre sélection.

4.3 Voyants de l'affichage

Affichage avec les principales fonctions :

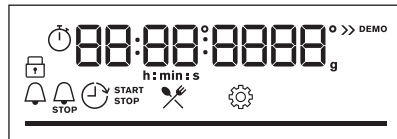

	L'appareil est verrouillé.
	Sous-menu : Cuisson assistée.
	Sous-menu : Configurations
	Préchauffage rapide est activée.
	Minuteur est activée.
	Heure de cuisson est activée.
	Démarrage retardé est activée.
	Compteur est activée.
	Barre de progression - indique visuellement quand l'appareil atteint la température réglée ou quand le temps de cuisson s'arrête.

5. AVANT LA PREMIÈRE UTILISATION

AVERTISSEMENT!

Reportez-vous aux chapitres concernant la sécurité.



5.1 Réglage de l'heure

Lorsque vous branchez l'appareil pour la première fois à l'alimentation électrique, attendez que l'écran affiche : "00:00" ou "12:00" (selon le modèle).

1. Tournez la manette de commande pour régler l'heure.
2. Appuyez sur la touche OK.

5.2 Préchauffage et nettoyage initiaux

Préchauffez l'appareil vide avant la première utilisation et le premier contact avec des aliments. L'appareil est susceptible de dégager des odeurs désagréables et de la fumée. Ventilez la pièce pendant le préchauffage.

1. Retirez tous les accessoires et les supports de grille amovibles de l'appareil.
2. Réglez la fonction . Réglez la température maximale. Reportez-vous à Utilisation quotidienne. Laissez l'appareil fonctionner pendant 1 h.
3. Réglez la fonction . Réglez la température maximale. Laissez l'appareil fonctionner pendant 15 min.
4. Réglez la fonction . Réglez la température maximale. Laissez l'appareil fonctionner pendant 15 min.
5. Éteignez l'appareil et attendez qu'il refroidisse.
6. Nettoyez l'appareil et les accessoires uniquement avec un chiffon en microfibre, de l'eau chaude et un détergent doux.
7. Remettez les accessoires et les supports d'étagère amovibles à leur position initiale.

6. UTILISATION QUOTIDIENNE

AVERTISSEMENT!

Reportez-vous aux chapitres concernant la sécurité.

6.1 Modes de cuisson

 **Chaleur tournante**
Pour rôtir la viande et cuire les gâteaux. Réglez une température inférieure à celle du Chauffage Haut/Bas, car le ventilateur répartit la chaleur uniformément à l'intérieur du four.

 **Chauffage Haut/Bas**
Pour cuire et rôtir des aliments sur un seul niveau.

 **Plats Surgelés**
Pour rendre croustillants vos plats préparés, tels que frites, pommes quartiers et nems.

 **Fonction Pizza**
Pour cuire des pizzas et autres plats qui nécessitent plus de chaleur par le bas.

 **Cuisson de sole**
Pour faire dorer et obtenir un dessous croustillant. Utilisez le premier niveau le plus bas.

 **Décongélation**
Pour décongeler des aliments (fruits et légumes). Le temps de décongélation dépend de la quantité et de la grosseur des plats surgelés.

 **Chaleur Tournante Humide**
Cette fonction est conçue pour économiser de l'énergie en cours de cuisson. Lorsque vous utilisez cette fonction, la température à l'intérieur de l'appareil peut différer de la température sélectionnée. La chaleur résiduelle est utilisée. La puissance de la chaleur peut être réduite. Pour plus d'informations, reportez-vous à la section Utilisation quotidienne, Notes sur : Chaleur Tournante Humide.

 **Gril**
Pour faire griller des aliments peu épais et du pain.



Turbo grill

Pour rôti de gros morceaux de viande ou de volaille avec os sur un seul niveau. Pour cuire des gratins et faire dorer.



Pour certaines fonctions du four, l'éclairage peut s'éteindre automatiquement à une température inférieure à 80 °C.

6.2 Remarques sur : Chaleur Tournante Humide

Cette fonction était utilisée pour se conformer à la classe d'efficacité énergétique et aux exigences Ecodesign (selon les normes EU 65/2014 et EU 66/2014). Tests conformes aux normes : IEC/EN 60350-1.

La porte du four doit être fermée pendant la cuisson pour que la fonction ne soit pas interrompue et que le four fonctionne avec la plus grande efficacité énergétique possible.

Lorsque vous utilisez cette fonction, l'éclairage s'éteint automatiquement au bout de 30 secondes.

Pour les instructions de cuisson, reportez-vous à la section Conseils, Chaleur Tournante Humide. Pour des recommandations générales sur les économies d'énergie, reportez-vous à la section Efficacité énergétique, Conseils sur les économies d'énergie.

6.3 Réglage : Modes de cuisson

1. Tournez la manette des modes de cuisson pour sélectionner un mode de cuisson.
2. Tournez le bouton de commande pour régler la température.

Préchauffage rapide - appuyez et maintenez enfoncé pour raccourcir le temps de chauffage. Disponible avec certains modes de cuisson. Le ventilateur peut s'allumer automatiquement.

6.4 Accès : Menu

Ouvrez le menu pour accéder à des plats à cuisson assistée et des configurations.

1. Tournez la manette des modes de cuisson pour

L'affichage indique .

2. Tournez la manette de commande et sélectionnez l'icône pour accéder au sous-menu. Appuyez sur la touche OK.

6.5 Réglage : Cuisson assistée

Cuisson assistée Le sous-menu comprend des programmes conçus pour les plats dédiés. Les programmes commencent par une configuration appropriée. Vous pouvez régler la durée et la température pendant la cuisson.

1. Tournez la manette des modes de cuisson pour .
2. Tournez le bouton de commande pour sélectionner . Appuyez sur OK.
3. Tournez le bouton de commande pour sélectionner un plat (P1 - P...). Appuyez sur la touche OK.
4. Tournez le bouton de commande pour régler le poids. L'option est disponible pour certains plats. Appuyez sur la touche OK.
5. Placez les aliments dans l'appareil. Appuyez sur la touche OK.
6. Lorsque la fonction se termine, vérifiez si les aliments sont prêts. Prolongez le temps de cuisson si nécessaire.

Sous-menu : Cuisson assistée

Légende



Réglage du poids disponible.









































Préchauffez l'appareil avant de commencer la cuisson.



















Niveau de grille. Reportez-vous à Description du produit.



L'affichage indique **P** et un **certain nombre** de plats que vous pouvez vérifier dans le tableau.

	Plat	Poids	Niveau/Accessoire
P1	Rôti de bœuf, saignant		 2 ; plateau de cuisson
P2	Rôti de bœuf, moyen	1 - 1.5 kg ; 4 à 5 cm d'épaisseur	Faire frir la viande pendant quelques minutes dans une poêle chaude. Insérez-le dans l'appareil.
P3	Rôti de bœuf, bien cuit		
P4	Steak de bœuf, à point	180 - 220 g par pièce ; 3 cm d'épaisseur	  3 ; plat à rôtir sur grille métallique
P5	Bœuf rôti/braisé (côte de bœuf, intérieur de ronde, flanchet)	1.5 - 2 kg	  2 ; plat à rôtir sur grille métallique
P6	Rôti de bœuf, saignant (cuisson basse température)		
P7	Rôti de bœuf, à point (cuisson basse température)	1 - 1.5 kg ; 4 à 5 cm d'épaisseur	 2 ; plateau de cuisson
P8	Rôti de bœuf, bien cuit (cuisson basse température)		
P9	Filet de bœuf rare (cuisson lente)		
P10	Filet de bœuf, moyen (cuisson lente)	0,5 à 1,5 kg ; 5 à 6 cm d'épaisseur	 2 ; plateau de cuisson
P11	Filet de bœuf, cuit (cuisson lente)		
P12	Rôti de veau (par ex. épaule)	0.8 - 1.5 kg ; 4 cm d'épaisseur	  2 ; plat à rôtir sur grille métallique
P13	Rôti de porc - collet ou épaule	1.5 - 2 kg	  2 ; plat à rôtir sur grille métallique
P14	Émincé de porc (cuisson lente)	1.5 - 2 kg	 2 ; plateau de cuisson
P15	Filet de porc frais	1 - 1.5 kg ; 5 à 6 cm d'épaisseur	 2 ; plat à rôtir sur grille métallique
P16	Travers de porc	2 - 3 kg ; côtes levées crues, 2 à 3 cm d'épaisseur	 3 plat profond
			Ajoutez du liquide pour recouvrir le fond d'un plat. Retournez la viande à la moitié du temps de cuisson.

	Plat	Poids	Niveau/Accessoire
P17	Gigot d'agneau avec os	1.5 - 2 kg ; 7 à 9 cm d'épaisseur	 2 ; plat à rôtir sur plateau de cuisson Ajoutez du liquide. Retournez la viande à la moitié du temps de cuisson.
P18	Poulet entier	1 - 1.5 kg ; frais	  2 ; cocotte sur plateau de cuisson Retournez le poulet à la moitié du temps de cuisson pour faire dorer de manière homogène.
P19	Demi poulet	0.5 - 0.8 kg	 3 ; plateau de cuisson
P20	Escalope de poulet	180 - 200 g par pièce	  2 ; cocotte sur grille métallique Faire frire la viande pendant quelques minutes dans une poêle chaude.
P21	Cuisses de poulet, fraîches	-	 3 ; plateau de cuisson Si vous avez mariné les cuisses de poulet, réglez une température inférieure et faites-les cuire plus longtemps.
P22	Canard entier	2 - 3 kg	  2 ; plat à rôtir sur grille métallique Placez la viande sur un plat à rôtir. Retournez le canard à la moitié du temps de cuisson.
P23	Oie entière	4 - 5 kg	  2 ; poêle profonde Placez la viande sur un plateau de cuisson profond. Retournez l'oie à la moitié du temps de cuisson.
P24	Rôti haché	1 kg	 2 ; grille métallique
P25	Poisson entier, grillé	0.5 - 1 kg par poisson	 2 ; plateau de cuisson Remplissez le poisson avec du beurre, des épices et des herbes.
P26	Filet de poisson	-	  3 ; cocotte sur grille métallique
P27	Gâteau au fromage	-	 2 ;  28 cm moule à charnière sur grille métallique
P28	Gâteau aux pommes	-	 3 ; plateau de cuisson
P29	Tarte aux pommes	-	 2 ; moule à tarte sur grille métallique
P30	Tarte aux pommes	-	 1 ;  22 cm moule à tarte sur grille métallique
P31	Brownies	2 kg de pâte	 3 ; plat profond
P32	Muffins	-	 3 ; bac à muffins sur grille métallique
P33	Quatre-quarts	-	 2 ; moule quatre-quarts sur grille métallique

	Plat	Poids	Niveau/Accessoire
P34	Pommes de terre au four	1 kg	 2; plateau de cuisson Placez les pommes de terre entières avec la peau sur un plateau de cuisson.
P35	Pommes quartiers	1 kg	 3; plateau de cuisson recouvert de papier sulfurisé Coupez les pommes de terre en morceaux.
P36	Mélange de légumes grillés	1 - 1.5 kg	 3; plateau de cuisson recouvert de papier sulfurisé Coupez les légumes en morceaux.
P37	Croquettes surgelées	0.5 kg	 3; plateau de cuisson
P38	Pommes, surgelées	0.75 kg	 3; plateau de cuisson
P39	Lasagnes à la viande/aux légumes avec feuilles de pâtes sèches	1 - 1.5 kg	 2 ; cocotte sur grille métallique
P40	Gratin de pommes de terre (pommes de terre crues)	1 - 1.5 kg	 1 ; cocotte sur grille métallique Tournez le plat après la moitié du temps de cuisson.
P41	Pizza fraîche, fine	-	  2 ; plateau de cuisson recouvert de papier sulfurisé
P42	Pizza fraîche, épaisse	-	  2 ; plateau de cuisson recouvert de papier sulfurisé
P43	Quiche	-	 2 ; plat de cuisson sur grille métallique
P44	Baguette/Ciabatta/Pain blanc	0.8 kg	  2 ; plateau de cuisson recouvert de papier sulfurisé Prolonger le temps pour le pain blanc.
P45	Céréales complètes / Riz / Pain noir	1 kg	  2 ; plateau de cuisson recouvert de papier sulfurisé / grille métallique

6.6 Modification : Configurations

1. Tournez la manette des modes de cuisson pour .
2. Tournez le bouton de commande pour sélectionner . Appuyez sur **OK**.
3. Tournez la manette pour sélectionner le réglage. Appuyez sur la touche **OK**.
4. Tournez le bouton de commande pour régler la valeur. Appuyez sur la touche **OK**.
5. Tournez la manette des modes de cuisson sur la position Arrêt pour quitter le Menu .

Sous-menu : Configurations

	Réglage	Valeur
01	Heure actuelle	Modifier
02	Affichage Luminosité	1 - 5
03	Son touches	1 - Bip, 2 - Clic, 3 - Son désactivé
04	Volume alarme	1 - 4
05	Compteur	Marche / Arrêt

Réglage	Valeur
06 Eclairage four	Marche / Arrêt
07 Préchauffage rapide	Marche / Arrêt
08 Mode démo	Code d'activation : 2468

Réglage	Valeur
09 Version du logiciel	Contrôle
10 Réinitialiser tous les réglages	Oui/Non

7. FONCTIONS SUPPLÉMENTAIRES

7.1 Touches Verrouil

Cette fonction permet d'éviter une modification involontaire de la fonction de l'appareil.

Lorsqu'il est activé pendant que l'appareil est en cours d'utilisation, il verrouille le bandeau de commande, ce qui garantit que les réglages de cuisson actuels continuent sans interruption.

Lorsqu'il est activé alors que l'appareil est éteint, le bandeau de commande reste verrouillé, empêchant ainsi l'appareil d'être allumé involontairement.



 - maintenez la touche enfoncée pour activer la fonction.

Un signal sonore retentit.  - clignote 3 x lorsque le verrouillage est activé.

 - maintenez la touche enfoncée pour activer la fonction.

7.2 Arrêt automatique

Pour des raisons de sécurité, si le mode de cuisson est actif et qu'aucun réglage n'est modifié, l'appareil se met à l'arrêt automatiquement au bout d'un certain temps.

 (°C)	 (h)
30 - 115	12.5
120 - 195	8.5
200 - 245	5.5
250 -maximum	3

Si vous comptez exécuter un mode de cuisson pendant une durée supérieure au temps d'arrêt automatique, réglez la durée de cuisson. Reportez-vous à Fonctions de l'horloge.





L'arrêt automatique ne fonctionne pas avec les fonctions : Eclairage four, Démarrage retardé.

7.3 Ventilateur de refroidissement



Lorsque l'appareil fonctionne, le ventilateur de refroidissement se met automatiquement en marche pour refroidir les surfaces de l'appareil. Si vous éteignez l'appareil, le ventilateur de refroidissement peut continuer à fonctionner jusqu'à ce que l'appareil refroidisse.

8. FONCTIONS DE L'HORLOGE



8.1 Description des fonctions du minuteur

 Minuteur	Pour régler un compte à rebours. Lorsque le minuteur termine le décompte, le signal sonore retentit. Cette fonction n'a aucun effet sur le fonctionnement de l'appareil et peut être réglée à tout moment.
 Heure de cuisson	Pour régler la durée de cuisson. Lorsque le minuteur se termine, le signal retentit et le mode de cuisson s'éteint automatiquement.
 Démarrage retardé	Pour reporter le début et / ou la fin de la cuisson.
 Compteur	Pour indiquer la durée de fonctionnement de l'appareil. Le maximum est de 23 h 59 min. Cette fonction n'a aucun effet sur le fonctionnement de l'appareil et peut être réglée à tout moment.



8.2 Réglage : Minuteur

1. Appuyez sur la touche .
L'affichage indique : 0:00 et .
2. Tournez la manette de commande pour régler les Minuteur.
3. Appuyez sur la touche **OK**. Le minuteur commence son décompte immédiatement.



8.3 Réglage : Heure de cuisson

1. Tournez les molettes pour sélectionner un mode de cuisson et régler la température.
2. Appuyez sur  jusqu'à ce que l'affichage indique : 0:00 et .
3. Tournez la manette de commande pour régler les Heure de cuisson.
4. Appuyez sur **OK**. Le minuteur commence son décompte immédiatement.
5. Lorsque la durée est écoulée, appuyez sur **OK** et tournez la manette des modes de cuisson sur la position arrêt.



8.4 Réglage : Démarrage retardé

1. Tournez les molettes pour sélectionner un mode de cuisson et régler la température.
2. Appuyez sur  jusqu'à ce que l'affichage indique :  et **START**.
3. Tournez la manette pour régler l'heure de début de cuisson.
4. Appuyez sur la touche **OK**.
L'affichage indique : --:--  **STOP**.
5. Tournez la manette de commande pour régler l'heure de fin.
6. Appuyez sur la touche **OK**.
Le minuteur commence le décompte à l'heure réglée pour le début de la cuisson.
7. Lorsque la durée est écoulée, appuyez sur **OK** et tournez la manette des modes de cuisson sur la position arrêt.

8.5 Réglage : Compteur

1. Tournez la manette des modes de cuisson vers  pour saisir Menu.
2. Tournez le bouton de commande pour sélectionner  / Compteur. Reportez-vous à la section Utilisation quotidienne, Menu : Configurations.
3. Appuyez sur la touche **OK**.
4. Tournez la manette de commande pour activer et désactiver le compteur.
5. Appuyez sur la touche **OK**.

8.6 Réglage : Heure actuelle

1. Tournez la manette des modes de cuisson vers  pour saisir Menu.
2. Tournez le bouton de commande pour sélectionner  / Heure actuelle. Reportez-vous à la section Utilisation quotidienne, Menu : Réglages de base.
3. Tournez la manette de commande pour régler l'horloge.
4. Appuyez sur la touche **OK**.

9. UTILISATION DES ACCESSOIRES

AVERTISSEMENT!

Reportez-vous aux chapitres concernant la sécurité.

9.1 Insertion des accessoires

Accessoires disponibles en fonction du modèle. Scannez le code QR pour vérifier comment utiliser les accessoires fournis avec votre appareil. Vous pouvez commander les accessoires en option séparément. Pour plus d'informations, veuillez contacter votre revendeur local.



Une petite indentation sur le dessus apporte plus de sécurité et empêche l'inclinaison. Les indentations sont également des dispositifs anti-bascule. Le rebord de la grille empêche les ustensiles de cuisine de glisser hors de la grille.

Insérez l'accessoire (grille métallique/plaque) entre les rails du support de grille.

Assurez-vous que la clayette touche l'arrière de l'intérieur du four .

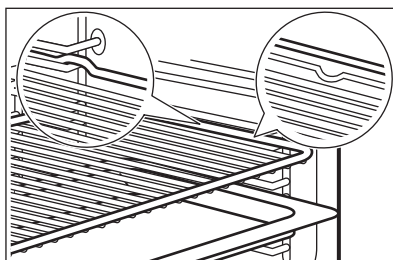

Si votre plateau a une pente, positionnez-le vers l'arrière de l'intérieur du four.

S'il y a une inscription sur l'accessoire, assurez-vous qu'il est face à vous.

Si vous utilisez un plateau avec des trous, placez le plateau/la poêle en dessous pour recueillir les liquides égouttants.

10. CONSEILS

10.1 Recommandations de cuisson

Les températures et temps de cuisson se trouvant dans les tableaux ne sont indiqués qu'à titre indicatif. Elles varient selon les recettes, la qualité et la quantité des ingrédients utilisés.

Votre appareil peut cuire ou rôtir différemment de votre appareil précédent. Les conseils ci-dessous contiennent les réglages de température, les temps de cuisson et les positions de grilles recommandés pour des types d'aliments spécifiques.

Comptez les niveaux de grille à partir du bas du four.

Si vous ne trouvez pas les réglages appropriés pour une recette spécifique, cherchez-en une qui s'en rapproche.

Pour des conseils sur les économies d'énergie, reportez-vous à la section Efficacité énergétique.

Symboles utilisés dans les tableaux :



Type d'aliment



Mode de cuisson



Température



Accessoire



Niveau de la grille



Heure de cuisson (min)

10.2 Chaleur Tournante Humide - accessoires recommandés



Utilisez les moules et récipients foncés et non réfléchissants. Ils offrent une meilleure absorption de la chaleur que les plats réfléchissants de couleur claire.

- **Plaque à pizza** - sombre, non réfléchissante, diamètre 28 cm
- **Plat de cuisson** - sombre, non réfléchissant, diamètre 26 cm

- **Ramequins** - céramique, diamètre 8 cm, hauteur 5 cm
- **Moules à flan** - sombre, non réfléchissant, diamètre 28 cm

10.3 Chaleur Tournante Humide





Pour de meilleurs résultats, suivez les suggestions indiquées dans le tableau ci-dessous.





	°C		
Gratin de pâtes	200 - 220	45 - 55	3
Gratin de pommes de terre	180 - 200	70 - 85	3
Moussaka	170 - 190	70 - 95	3
Lasagnes	180 - 200	75 - 90	3
Cannelloni	180 - 200	70 - 85	3
Pudding au pain	190 - 200	55 - 70	3
Gâteau de riz	170 - 190	45 - 60	3
Gâteau aux pommes, à base de mélange de génoise (moule à gâteau rond)	160 - 170	70 - 80	3
Pain Blanc	190 - 200	55 - 70	3

10.4 Informations pour les laboratoires d'essais

Tests conformes aux normes : EN 60350-1, IEC 60350-1.

Cuisson sur un seul niveau

			°C		
Génoise allégée	Chaleur tournante	Grille métallique	160	45 - 60	2
Génoise allégée	Chauffage Haut/Bas	Grille métallique	160	45 - 60	2
Tarte aux pommes ¹⁾	Chaleur tournante	Grille métallique	160	55 - 65	2
Tarte aux pommes ¹⁾	Chauffage Haut/Bas	Grille métallique	180	55 - 65	1
Biscuits sablés	Chaleur tournante	Plateau de cuisson	140	25 - 35	2
Biscuits sablés	Chauffage Haut/Bas	Plateau de cuisson	140	25 - 35	2
Petits gâteaux, 20 par plateau ²⁾	Chaleur tournante	Plateau de cuisson	150	20 - 30	3





			°C		
Petits gâteaux, 20 par plateau ²⁾	Chauffage Haut/Bas	Plateau de cuisson	170	20 - 30	3
Pain grillé ³⁾	Gril	Grille métallique	max.	1 - 2	5

1) 2 pains moulés placés en diagonale (Ø 20 cm). Le droit doit être positionné plus à l'avant que le gauche.

2) Préchauffez l'appareil vide.

3) Préchauffez l'appareil vide pour 5 min.

Cuisson sur plusieurs niveaux

			°C		
Biscuits sablés	Chaleur tournante	Plateau de cuisson	140	25 - 45	2 et 4
Petits gâteaux, 20 par plateau ¹⁾	Chaleur tournante	Plateau de cuisson	150	25 - 35	2 et 4
Génoise allégée	Chaleur tournante	Grille métallique	160	45 - 55	2 et 4
Tarte aux pommes	Chaleur tournante	Grille métallique	160	55 - 65	2 et 4

1) Préchauffez l'appareil vide.

11. ENTRETIEN ET NETTOYAGE

AVERTISSEMENT!

Reportez-vous aux chapitres concernant la sécurité.

11.1 Remarques concernant le nettoyage

Agents nettoyants

- Nettoyez l'avant de l'appareil uniquement avec un chiffon en microfibre imbibé d'eau tiède et d'un détergent doux.
- Utilisez une solution de nettoyage pour nettoyer les surfaces métalliques.
- Nettoyez les taches avec un détergent doux.

Utilisation quotidienne

- Essuyez l'intérieur de l'appareil après chaque utilisation. L'accumulation de graisse ou d'autres résidus peut provoquer un incendie.
- Ne conservez pas les aliments dans l'appareil pendant plus de 20 minutes. Séchez l'intérieur de l'appareil uniquement

avec un chiffon en microfibre après chaque utilisation.

Accessoires

- Nettoyez tous les accessoires après chaque utilisation et laissez-les sécher. Utilisez uniquement un chiffon en microfibre avec de l'eau tiède et un détergent doux. Ne lavez pas les accessoires au lave-vaisselle.
- Ne nettoyez pas les accessoires antiadhésifs avec un produit nettoyant abrasif ou des objets tranchants.

11.2 Retrait des supports de grille

Retirez les supports de grille pour nettoyer le four.

1. Éteignez l'appareil et attendez qu'il refroidisse.
2. Écartez l'avant du support de grille de la paroi latérale.
3. Écartez l'arrière du support de grille de la paroi latérale et retirez-le.

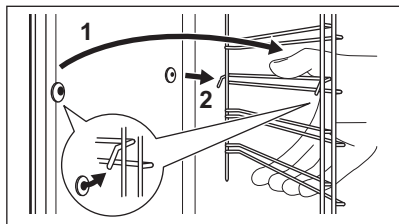

4. Remettez les supports de grille à leur position initiale. Répétez les étapes dans l'ordre inverse.

Si les rails télescopiques sont fournis, les goupilles de retenue doivent pointer vers l'avant.

11.3 Retrait et installation de la porte

Vous pouvez retirer la porte ainsi que les panneaux de verre intérieurs pour les nettoyer. Le nombre de vitres diffère selon les modèles.

⚠ AVERTISSEMENT!

La porte est lourde.

⚠ ATTENTION!

Manipulez soigneusement la vitre, en particulier autour des bords du panneau avant. Le verre peut se briser.

1. Assurez-vous que l'appareil est froid.
2. Ouvrez entièrement la porte.
3. Appuyez sur les leviers de blocage **A** des deux charnières de porte.

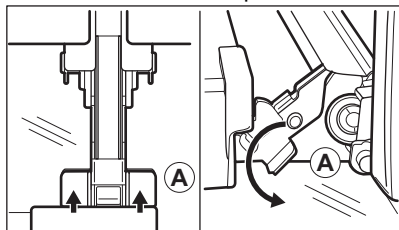

4. Fermez la porte du four à la première position (à un angle d'environ : 70 °).
5. Tenez la porte en plaçant vos mains de chaque côté et soulevez-la en la tirant en biais vers le haut.
6. Posez la porte, face extérieure vers le bas, sur un linge doux posé sur une surface stable.

7. Tenez le cache de porte **B** sur le bord supérieur de la porte des deux côtés et poussez vers l'intérieur pour libérer le joint du clip.

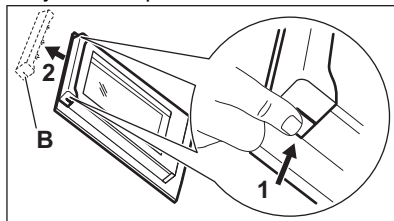

8. Retirez le cache de la porte en le tirant vers l'avant.
9. Saisissez les panneaux de verre de la porte par leur bord supérieur un par un et dégagez-les du guide.

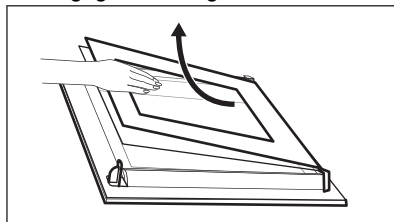

10. Nettoyez la vitre à l'eau savonneuse. Essuyez soigneusement la vitre. Ne passez pas les panneaux en verre au lave-vaisselle.

Après le nettoyage, effectuez les étapes ci-dessus dans le sens inverse. Installez d'abord le plus petit des panneaux, puis le plus grand, et terminez par la porte.

Assurez-vous que les panneaux en verre sont insérés dans la bonne position, car la surface de la porte pourrait surchauffer.

11.4 Remplacement de l'ampoule

⚠ AVERTISSEMENT!

Risque d'électrocution.
L'éclairage peut être chaud.

1. Éteignez l'appareil et attendez qu'il refroidisse.
2. Débranchez l'appareil.
3. Placez le chiffon sur le sol du four.

Lampe supérieure

1. Tournez le couvercle en verre pour le retirer.

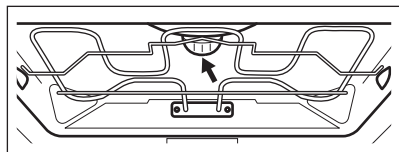

2. Nettoyez le couvercle en verre.
3. Remplacez l'ampoule par une ampoule halogène de 230 V, 40 W et résistant à une température de 300 °C
4. Installez le diffuseur en verre.

12. DÉPANNAGE

AVERTISSEMENT!

Reportez-vous aux chapitres concernant la sécurité.

12.1 Que faire si...

Problème	Vérifiez que...
Vous ne pouvez pas mettre l'appareil en marche ni le faire fonctionner.	L'appareil est correctement branché à l'électricité.
L'appareil ne chauffe pas.	L'arrêt automatique est désactivé.
L'appareil ne chauffe pas.	Le fusible n'a pas disjoncté.
L'appareil ne chauffe pas.	Le Touches Verrouil est désactivé.
L'éclairage est éteint.	Chaleur Tournante Humide - est activé.
L'éclairage ne fonctionne pas.	L'ampoule est grillée.
L'affichage indique 00:00.	Une coupure de courant s'est produite. Réglez l'heure actuelle.

i

Si l'affichage indique un code d'erreur qui ne figure pas dans ce tableau, désactivez et réenclenchez le fusible de l'habitation pour redémarrer l'appareil. Si le code d'erreur réapparaît, contactez un service après-vente agréé.

12.2 Données de maintenance

Si vous ne trouvez pas de solution au problème, veuillez contacter votre revendeur ou un service après-vente agréé.

Les informations nécessaires au service après-vente figurent sur la plaque

signalétique. La plaque signalétique se trouve sur le cadre avant de l'appareil. Elle est visible lorsque vous ouvrez la porte. Ne retirez pas la plaque signalétique de la cavité de l'appareil.

Nous vous recommandons d'écrire les informations ici :

Modèle (MOD.) :

Référence produit (PNC) :

Numéro de série (SN) :

13. EFFICACITÉ ÉNERGÉTIQUE

13.1 Fiche d'informations sur le produit et informations sur le produit conformément aux réglementations européennes sur l'étiquetage énergétique et l'écoconception

Nom du fournisseur	AEG
Identification du modèle	BOBZYM 944035227
Indice d'efficacité énergétique	81.2
Classe d'efficacité énergétique	A+
Consommation d'énergie avec charge standard, en mode conventionnel	1.09 kWh/cycle
Consommation d'énergie avec charge standard, en mode chaleur tournante	0.69 kWh/cycle
Nombre de cavités	1
Source de chaleur	Électricité
Volume	71 l
Type de four	Four encastrable
Masse	30.5 kg

IEC/EN 60350-1 - Appareils de cuisson domestiques électriques - Partie 1 : Cuisinières, fours, fours à vapeur et grils : Méthodes de mesure des performances.

13.2 Informations produits pour la consommation d'énergie et le temps maximum requis pour atteindre le mode faible puissance applicable

Consommation d'énergie en mode veille	0.8 W
Temps maximum requis pour que l'équipement atteigne automatiquement le mode basse puissance applicable	20 min

13.3 Conseils pour économiser l'énergie

Les conseils ci-dessous vous aideront à économiser de l'énergie lors de l'utilisation de votre appareil.

Assurez-vous que la porte de l'appareil est fermée lorsque l'appareil est en marche. Évitez d'ouvrir l'appareil trop souvent pendant la cuisson. Nettoyez régulièrement le joint de porte et assurez-vous qu'il est bien en place.

Utilisez des plats en métal et des moules et récipients foncés et non réfléchissants pour accroître les économies d'énergie.

Ne préchauffez pas l'appareil avant la cuisson, sauf recommandation spécifique.

Lorsque vous préparez plusieurs plats à la fois, faites en sorte que les pauses entre les cuissons soient aussi courtes que possible.

Cuisson avec ventilation

Si possible, utilisez les fonctions de cuisson avec la ventilation pour économiser de l'énergie.

Chaleur résiduelle

Si la cuisson doit durer plus de 30 minutes, réduisez la température de l'appareil au minimum 3 à 10 minutes avant la fin de la

cuisson. La chaleur résiduelle à l'intérieur de l'appareil poursuivra la cuisson.

Utilisez la chaleur résiduelle pour garder les aliments au chaud ou réchauffer d'autres plats.

Lorsque vous mettez l'appareil à l'arrêt, l'écran indique la chaleur résiduelle ou la température.

Maintien des aliments au chaud

Sélectionnez la température la plus basse possible pour utiliser la chaleur résiduelle et garder les aliments au chaud. La température ou le voyant de chaleur résiduelle s'affichent.

Cuisson avec l'éclairage éteint

Éteignez l'éclairage en cours de cuisson. Ne l'allumez que lorsque vous en avez besoin.

Chaleur Tournante Humide

Fonction conçue pour économiser de l'énergie en cours de cuisson.

Lorsque vous utilisez cette fonction, l'éclairage s'éteint automatiquement au bout de 30 secondes. Vous pouvez rallumer l'éclairage, mais cela réduira les économies d'énergie.

14. GARANTIE

Service-clientèle

Points de Service

Industriestrasse 10 5506 Mägenwil	Le Trési 6 1028 Prévèrenge	Via Violino 11 6928 Manno
Morgenstrasse 131 3018 Bern		
Langgasse 10 9008 St. Gallen		
Am Mattenhof 4a/b 6010 Kriens		
Schlossstrasse 1 4133 Pratteln		
Comercialstrasse 19 7000 Chur		



Points de vente de rechange

Industriestrasse 10, 5506 Mägenwil, Tel. 0848 848 111



Conseil technique/Vente

Buckhauserstrasse 40, 8048 Zürich, Switzerland, Tel. 044 405 82 44

Garantie Nous octroyons sur chaque produit 2 ans de garantie à partir de la date de livraison ou de la mise en service au consommateur (documenté au moyen d'une facture, d'un bon de garantie ou d'un

justificatif d'achat). Notre garantie couvre les frais de mains d'œuvres et de déplacement, ainsi que les pièces de rechange. Les conditions de garantie ne sont pas valables en cas d'intervention d'un tiers non autorisé, de l'emploi de pièces de rechange non originales, d'erreurs de manquement ou d'installation dues à l'inobservation du mode d'emploi, et pour des dommages causés par des influences extérieures ou de force majeure.

15. CONSIDÉRATIONS ENVIRONNEMENTALES

Recyclez les matériaux portant le symbole . Placez l'emballage dans les conteneurs appropriés pour le recycler. Contribuez à la protection de l'environnement et de la santé humaine en recyclant les déchets des appareils électriques et électroniques. Ne jetez pas les appareils marqués du symbole  avec les déchets ménagers. Rapportez ce produit à votre centre de recyclage local ou renseignez-vous auprès de votre mairie.



Pour la Suisse:

Où aller avec les appareils usagés ?

Partout où des appareils neufs sont vendus, mais aussi dans un centre de collecte ou une entreprise de récupération officiels SENS.

La liste des centres de collecte officiels SENS est disponible sous www.erecycling.ch

FR Concerne la France uniquement :



FR

Cet appareil, ses accessoires et cordons se recyclent

REPRISE
À LA LIVRAISON



OU

À DÉPOSER
EN MAGASIN



OU

À DÉPOSER
EN DÉCHÈTERIE



FR



Points de collecte sur www.quefairedemesdechets.fr
Privilégiez la réparation ou le don de votre appareil !

Benvenuto in AEG! Grazie per aver scelto di acquistare questo prodotto.



Per ricevere consigli, scaricare i nostri opuscoli, eliminare eventuali anomalie, ottenere informazioni sull'assistenza tecnica e la riparazione:
www.aeg.com/support

Con riserva di modifiche.

INDICE

1. INFORMAZIONI DI SICUREZZA.....	24
2. ISTRUZIONI DI SICUREZZA.....	26
3. DESCRIZIONE DEL PRODOTTO.....	29
4. PANNELLO DEI COMANDI.....	29
5. PRIMA DI UTILIZZARE L'APPARECCHIATURA PER LA PRIMA VOLTA..	30
6. USO QUOTIDIANO.....	30
7. FUNZIONI AGGIUNTIVE.....	34
8. FUNZIONI OROLOGIO.....	35
9. USO DEGLI ACCESSORI.....	36
10. CONSIGLI E SUGGERIMENTI.....	37
11. CURA E PULIZIA.....	38
12. RISOLUZIONE DEI PROBLEMI.....	40
13. EFFICIENZA ENERGETICA.....	41
14. GARANZIA.....	42
15. CONSIDERAZIONI SULL'AMBIENTE.....	43

1. ⚠ INFORMAZIONI DI SICUREZZA

Leggere attentamente le istruzioni fornite prima di installare e utilizzare l'apparecchiatura. I produttori non sono responsabili di eventuali lesioni o danni derivanti da un'installazione o un uso scorretti. Conservare sempre le istruzioni in un luogo sicuro e accessibile per poterle consultare in futuro.

1.1 Sicurezza di bambini e persone vulnerabili

- Quest'apparecchiatura può essere usata da bambini a partire da 8 anni di età e da adulti con capacità fisiche, sensoriali o mentali limitate o con scarsa esperienza e conoscenza sull'uso dell'apparecchiatura, solamente se sorvegliati o se istruiti relativamente all'utilizzo in sicurezza dell'apparecchiatura e se hanno compreso i rischi coinvolti. I bambini che hanno meno di 8 anni e le persone con

disabilità diffuse e complesse vanno tenuti lontani dall'elettrodomestico, a meno che non vi sia una supervisione continua.

- Sorvegliare i bambini per assicurarsi che non giochino con l'apparecchiatura.
- Tenere gli imballaggi lontano dai bambini e smaltirli in modo adeguato.
- **AVVERTENZA:** L'elettrodomestico e le parti accessibili si riscaldano molto durante l'uso. Tenere i bambini e gli animali domestici lontani dall'apparecchiatura durante l'uso e durante il raffreddamento.
- Se l'elettrodomestico ha un dispositivo di sicurezza per i bambini sarà opportuno attivarlo.
- I bambini non devono eseguire interventi di pulizia e manutenzione sull'elettrodomestico senza essere supervisionati.

1.2 Avvertenze di sicurezza generali

- L'apparecchiatura è destinata solo alla cottura.
- Quest'apparecchiatura è progettata per un uso domestico singolo in un ambiente interno.
- Quest'apparecchiatura può essere utilizzata in uffici, camere d'albergo, camere di bed & breakfast, alloggi in agriturismi e altre sistemazioni simili in cui tale utilizzo non superi i livelli di utilizzo domestico (medi).
- L'installazione dell'apparecchiatura e la sostituzione dei cavideve essere effettuata unicamente da personale qualificato.
- Non utilizzare l'apparecchiatura prima di installarla nella struttura a incasso.
- Prima di ogni operazione di manutenzione, scollegare l'apparecchiatura dall'alimentazione elettrica.
- Se il cavo di alimentazione è danneggiato, deve essere sostituito dal produttore, da un centro di assistenza tecnica autorizzato o da una persona qualificata per evitare situazioni di pericolo elettrico.

- I mezzi per lo scollegamento devono essere incorporati nel cablaggio fisso conformemente alle regole di cablaggio.
- **AVVERTENZA:** Assicurarsi che l'elettrodomestico sia spento prima di sostituire la lampadina per evitare la possibilità di scosse elettriche.
- **AVVERTENZA:** L'elettrodomestico e le parti accessibili si riscaldano molto durante l'uso. Prestare attenzione a non toccare le resistenze o la superficie della cavità dell'apparecchiatura.
- Utilizzare sempre guanti da forno per rimuovere o inserire accessori o pirofile.
- Per rimuovere i supporti del ripiano, tirare prima la parte anteriore del supporto del ripiano e poi l'estremità posteriore lontano dalle pareti laterali. Installare i supporti ripiani seguendo al contrario la procedura indicata.
- Non utilizzare vaporelle per pulire l'elettrodomestico.
- Non utilizzare detergenti abrasivi o raschietti di metallo per pulire il vetro dello sportello per non rigare la superficie e causare la rottura del vetro.

2. ISTRUZIONI DI SICUREZZA

2.1 Installazione

AVVERTENZA!

L'installazione dell'apparecchiatura deve essere eseguita da personale qualificato.

- Rimuovere tutti i materiali di imballaggio.
- Non installare o utilizzare l'apparecchiatura se è danneggiata.
- Seguire le istruzioni di installazione disponibili sul nostro sito web.
- Prestare sempre attenzione in fase di spostamento dell'apparecchiatura, dato che è pesante. Usare sempre i guanti di sicurezza e le calzature adeguate.
- Non tirare l'apparecchiatura per la maniglia.
- Installare l'apparecchiatura in un luogo sicuro e idoneo che soddisfi i requisiti di installazione.

- È necessario rispettare la distanza minima dalle altre apparecchiature.
- Prima di montare l'apparecchiatura controllare che la porta dell'apparecchio si apra senza limitazioni.
- L'apparecchiatura è dotata di un sistema di raffreddamento elettrico. Quest'ultimo funziona a corrente elettrica.

2.2 Collegamento elettrico

AVVERTENZA!

Rischio di incendio e scossa elettrica.

- Tutti i collegamenti elettrici devono essere realizzati da un elettricista qualificato.
- L'apparecchiatura deve disporre di una messa a terra.
- Verificare che i parametri sulla targhetta siano compatibili con le indicazioni elettriche dell'alimentazione.

- Utilizzare sempre una presa elettrica con contatto di protezione correttamente installata.
- Non utilizzare prese multiple e prolunghe.
- Accertarsi di non danneggiare la spina e il cavo. Qualora il cavo elettrico debba essere sostituito, l'intervento dovrà essere effettuato dal nostro Centro di Assistenza autorizzato.
- Evitare che i cavi entrino a contatto o si trovino vicino alla porta dell'apparecchiatura o sulla nicchia sotto all'apparecchiatura, in particolare quando il dispositivo è in funzione o la porta è calda.
- I dispositivi di protezione da scosse elettriche devono essere fissati in modo tale da non poter essere disattivati senza l'uso di attrezzi.
- Inserire la spina di alimentazione nella presa solo al termine dell'installazione. Verificare che la spina di alimentazione rimanga accessibile dopo l'installazione.
- Nel caso in cui la spina di corrente sia allentata, non collegarla alla presa.
- Non tirare il cavo di alimentazione per scollegare l'apparecchiatura. Tirare sempre dalla spina.
- Servirsi unicamente di dispositivi di isolamento adeguati: interruttori automatici, fusibili (quelli a tappo devono essere rimossi dal portafusibile), sganciatori per correnti di guasto a terra e relè.
- L'impianto elettrico deve essere dotato di un dispositivo di isolamento che consenta di scollegare l'apparecchiatura dalla presa di corrente a tutti i poli. Il dispositivo di isolamento deve avere una larghezza dell'apertura di contatto non inferiore ai 3 mm.
- La dotazione standard dell'apparecchiatura al momento della fornitura prevede una spina e un cavo di rete.

2.3 Utilizzo

AVVERTENZA!

Rischio di lesioni, ustioni, scosse elettriche o esplosioni.

- Non modificare le specifiche tecniche dell'apparecchiatura.
- Assicurarsi che le aperture di ventilazione non siano bloccate.
- Non lasciare l'elettrodomestico incustodito durante il funzionamento.
- Spegnerne l'elettrodomestico dopo ogni utilizzo.
- Prestare attenzione in fase di apertura dello sportello dell'elettrodomestico, quando quest'ultimo è in funzione. Può esservi un rilascio di aria calda.
- Non accendere l'apparecchiatura con le mani bagnate o quando è a contatto con l'acqua.
- Non esercitare pressione sullo sportello aperto.
- Non utilizzare l'elettrodomestico come superficie di lavoro o come superficie di deposito.
- Aprire lo sportello dell'elettrodomestico attentamente. L'utilizzo di ingredienti con alcol può provocare una miscela di alcol e aria.
- Non lasciare scintille o fiamme libere a contatto con l'elettrodomestico quando si apre lo sportello.
- Utilizzare sempre recipienti di vetro e barattoli approvati per la conservazione.
- Non appoggiare o tenere prodotti infiammabili o oggetti inumiditi con prodotti infiammabili sull'apparecchiatura, al suo interno o nelle immediate vicinanze.

AVVERTENZA!

Vi è il rischio di danneggiare l'apparecchiatura.

- Per evitare danni o lo scolorimento dello smalto:
 - Non collocare pirofile o altri oggetti direttamente sul fondo della cavità dell'elettrodomestico.
 - Non collocare la pellicola di alluminio direttamente sul fondo della cavità dell'elettrodomestico.
 - Non versare acqua direttamente all'interno dell'elettrodomestico caldo.
 - Non conservare piatti e alimenti umidi all'interno dell'elettrodomestico dopo aver terminato la cottura.
 - Prestare attenzione in fase di rimozione o installazione degli accessori.

- Lo scolorimento dello smalto o dell'acciaio inox non influisce sulle prestazioni dell'elettrodomestico.
- Usare una leccarda per torte umide. I succhi di frutta causano macchie che possono essere permanenti.
- Usare esclusivamente gli accessori in dotazione con quest'apparecchiatura o consigliati dal produttore.
- Eseguire sempre la cottura con lo sportello dell'apparecchiatura chiuso.
- Se l'apparecchiatura si trova dietro a un pannello anteriore (ad es. una porta), assicurarsi che questo non sia mai chiuso quando l'apparecchiatura è in funzione. Calore e umidità possono accumularsi sul retro di un pannello chiuso causando danni all'apparecchiatura, all'alloggiamento o al pavimento. Dopo l'uso non chiudere il pannello dell'armadio finché l'apparecchiatura non si è completamente raffreddata.

2.4 Cura e pulizia

AVVERTENZA!

Rischio di lesioni, di incendio o di danni all'apparecchiatura.

- Prima di eseguire qualunque intervento di manutenzione, spegnere l'apparecchiatura ed estrarre la spina dalla presa.
- Assicurarsi che l'elettrodomestico si sia raffreddato. Vi è il rischio che i pannelli in vetro si rompano.
- Sostituire immediatamente i pannelli in vetro dello sportello quando sono danneggiati. Contattare il Centro Assistenza Autorizzato.
- Fare attenzione quando si rimuove la porta dall'apparecchiatura, poiché la porta è pesante.
- Pulire regolarmente l'elettrodomestico per evitare il deterioramento dei materiali che compongono la superficie.
- Pulire l'apparecchiatura con un panno inumidito e morbido. Utilizzare solo detergenti neutri. Non usare prodotti

abrasivi, spugnette abrasive, solventi od oggetti metallici.

- Se si utilizza uno spray per il forno, seguire attentamente le istruzioni di sicurezza sulla confezione.

2.5 Illuminazione interna

AVVERTENZA!

Pericolo di scossa elettrica.

- Per quanto riguarda la lampada o le lampade all'interno di questo prodotto e le lampade di ricambio vendute separatamente: Queste lampade sono destinate a resistere a condizioni fisiche estreme negli elettrodomestici, come temperatura, vibrazioni, umidità, o sono destinate a segnalare informazioni sullo stato operativo dell'apparecchio. Non sono destinate ad essere utilizzate in altre applicazioni e non sono adatte per l'illuminazione di ambienti domestici.
- Questo prodotto contiene una sorgente luminosa di classe di efficienza energetica G.
- Servirsi unicamente di lampadine con le stesse specifiche tecniche .

2.6 Assistenza

- Per far riparare l'apparecchiatura, rivolgersi a un Centro di Assistenza Autorizzato.
- Utilizzare solo ricambi originali.

2.7 Smaltimento

AVVERTENZA!

Rischio di lesioni o soffocamento.

- Contattare le autorità locali per ricevere informazioni su come smaltire correttamente l'apparecchiatura.
- Staccare la spina dall'alimentazione elettrica.
- Tagliare il cavo elettrico in prossimità dell'apparecchiatura e gettarlo.

3. DESCRIZIONE DEL PRODOTTO

3.1 Panoramica generale

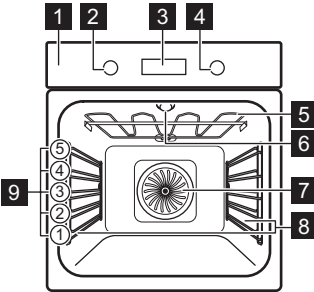

- 1 Pannello dei comandi
- 2 Manopola di regolazione delle funzioni cottura
- 3 Display
- 4 Manopola di regolazione
- 5 Resistenza
- 6 Lampadina
- 7 Ventola
- 8 Supporto ripiano, rimovibile
- 9 Posizioni ripiano

4. PANNELLO DEI COMANDI





4.1 Accensione e spegnimento dell'apparecchiatura

Per accendere l'apparecchiatura:

1. Premere le manopole. Le manopole fuoriescono.
2. Ruotare la manopola delle funzioni cottura per selezionare una funzione.
3. Ruotare la manopola di controllo per regolare le impostazioni.

Per spegnere l'apparecchiatura: ruotare la manopola delle funzioni cottura fino a portarla in posizione off .







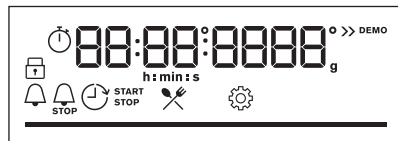

4.2 Panoramica del pannello di controllo

	Premere per impostare le funzioni del timer.
	Tenere premuto per impostare la funzione: Riscaldamento rapido.
	Premere per accendere e spegnere la luce dell'apparecchiatura.
	Tenere premuto per impostare il Blocco tasti.
	Premere per confermare la selezione.

4.3 Spie display

Display con le funzioni chiave:



	L'apparecchiatura è bloccata.
	Sottomenu: Cottura guidata.
	Sottomenu: Impostazioni
	Riscaldamento rapido è attivato.
	Contaminuti è attivato.
	Tempo di cottura è attivato.
	Ora partenza ritardata è attivato.
	Timer è attivato.
	Barra di avanzamento: indica visivamente quando l'apparecchiatura raggiunge la temperatura impostata o quando il tempo di cottura termina.

5. PRIMA DI UTILIZZARE L'APPARECCHIATURA PER LA PRIMA VOLTA

AVVERTENZA!

Fare riferimento ai capitoli sulla sicurezza.



5.1 Impostazione del tempo

Dopo il primo collegamento alla corrente, attendere fino a che sul display non compare: "00:00" o "12:00" (a seconda del modello).

1. Ruotare la manopola di regolazione per impostare l'ora.
2. Premere OK.

5.2 Preriscaldamento iniziale e pulizia

Preriscaldare l'apparecchiatura vuota prima di utilizzarla per la prima volta e di metterla a contatto con gli alimenti. L'apparecchiatura può emettere odore sgradevole e fumo. Ventilare la stanza durante il preriscaldamento.

1. Rimuovere gli accessori e i supporti ripiano rimovibili dall'apparecchiatura.
2. Impostare la funzione . Impostare la temperatura massima. Fare riferimento a Uso quotidiano. Lasciare in funzione l'apparecchiatura per 1 h.
3. Impostare la funzione . Impostare la temperatura massima. Lasciare in funzione l'apparecchiatura per 15 min.
4. Impostare la funzione . Impostare la temperatura massima. Lasciare in funzione l'apparecchiatura per 15 min.
5. Spegnerne l'apparecchiatura e attendere che sia fredda.
6. Pulire l'apparecchiatura e gli accessori solo con un panno in microfibra imbevuto di acqua tiepida e detergente delicato.
7. Riporre gli accessori e i supporti del ripiano rimovibile nella loro posizione iniziale.

6. USO QUOTIDIANO

AVVERTENZA!

Fare riferimento ai capitoli sulla sicurezza.

6.1 Funzioni cottura



Cottura ventilata

Per arrostitire la carne e cuocere le torte. Impostare una temperatura inferiore a quella della Cottura convenzionale, poiché la ventola distribuisce il calore in modo uniforme all'interno del forno.



Cottura convenzionale

Per cuocere e arrostitire alimenti su una sola posizione della griglia.



Cibi congelati

Per rendere croccanti i cibi confezionati, come ad esempio patatine fritte, crocchette o involtini primavera.



Funzione Pizza

Per cuocere pizza e altri piatti che richiedono maggior calore dal basso.



Resistenza inferiore

Per una doratura e una Base croccante / Cottura finale. Usare il primo livello griglia.



Scongelamento

Per scongelare gli alimenti (verdura e frutta). Il tempo di scongelamento dipende dalla quantità e dalle dimensioni del cibo congelato.



Cottura ventilata umida

Questa funzione è progettata per il risparmio energetico durante la cottura. Quando si utilizza questa funzione, la temperatura all'interno dell'apparecchiatura potrebbe essere diversa rispetto alla temperatura impostata. Viene utilizzato il calore residuo. La potenza riscaldante potrebbe essere ridotta. Per ulteriori informazioni fare riferimento a Uso quotidiano, Note su: Cottura ventilata umida.



Grill

Per grigliare alimenti di ridotto spessore e tostare il pane.



Doppio grill ventilato

Per arrostitire grandi tagli di carne o pollame con ossa su una posizione della griglia. Per gratinare e dorare.



La lampada si potrebbe spegnere automaticamente a temperature inferiori a 80°C durante alcune funzioni del forno.

6.2 Note su: Cottura ventilata umida

Questa funzione è stata utilizzata per la conformità alla classe energetica e ai requisiti di ecodesign (secondo la normativa EU 65/2014 e EU 66/2014). Test conformemente a: IEC/EN 60350-1.

La porta del forno dovrebbe essere chiusa in fase di cottura, in modo che la funzione non venga interrotta. Ciò garantisce inoltre che il forno funzioni con la più elevata efficienza energetica possibile.

Quando viene usata questa funzione, la lampada si spegne automaticamente dopo 30 secondi.

Per le istruzioni di cottura fare riferimento a Consigli e suggerimenti, Cottura ventilata umida. Per consigli generali sul risparmio energetico fare riferimento a Efficienza energetica, Suggerimenti sul risparmio energetico.

6.3 Impostazione: Funzioni cottura

1. Ruotare la manopola delle funzioni di riscaldamento per selezionare una funzione di riscaldamento.
2. Ruotare la manopola di regolazione della temperatura per impostare la temperatura.

Riscaldamento rapido - tenere premuto per ridurre il tempo di cottura. È disponibile per alcune funzioni cottura. La ventola può accendersi automaticamente.

6.4 Accesso: Menu

Aprire il Menu per accedere ai piatti con Cottura guidata e alle impostazioni.

1. Ruotare la manopola per le funzioni cottura su .

Il display visualizza .

2. Ruotare la manopola di controllo e selezionare l'icona per accedere al sottomenu. Premere OK.

6.5 Impostazione: Cottura guidata



Cottura guidata il sottomenu consiste in programmi aggiuntivi progettati per piatti dedicati. I programmi iniziano con un'impostazione idonea. È possibile regolare il tempo e la temperatura durante la cottura.

1. Ruotare la manopola per le funzioni cottura su .
2. Ruotare la manopola di controllo per selezionare . Premere OK.
3. Ruotare la manopola di controllo per selezionare un piatto (P1 - P...). Premere OK.
4. Ruotare la manopola di controllo per regolare il peso. L'opzione è disponibile per i piatti selezionati. Premere OK.
5. Posizionare all'interno dell'apparecchiatura. Premere OK.
6. Al termine della funzione, controllare se il cibo è pronto. Prolungare il tempo di cottura, se necessario.

Sottomenu: Cottura guidata

Legenda



Regolazione del peso disponibile.











































Preriscaldare l'apparecchiatura prima di iniziare la cottura.















Livello del ripiano. Fare riferimento a Descrizione del prodotto.



Sul display viene visualizzato **P** e il **numero** del piatto, che è possibile controllare nella tabella.

	Piatto	Peso	Livello / Accessorio ripiano
P1	Roast beef, al sangue		
P2	Roast beef, cottura media	1 - 1.5 kg; 4 - 5 pezzi cm spessi	 2; lamiera dolci Friggere la carne per alcuni minuti in una padella calda. Inserire nell'apparecchiatura.
P3	Roast beef, ben cotto		
P4	Bistecca, media cottura	180 - 220 g per pezzo; 3 fette cm spesse	  3; pirofila su ripiano a filo Friggere la carne per alcuni minuti in una padella calda. Inserire nell'apparecchiatura.
P5	Arrosto di manzo / brasato (costoletta, scamone, fesa)	1.5 - 2 kg	  2; pirofila su ripiano a filo Friggere la carne per alcuni minuti in una padella calda. Aggiungere liquido. Inserire nell'apparecchiatura.
P6	Roast beef, al sangue (cottura lenta)		
P7	Roast beef, cottura media (cottura lenta)	1 - 1.5 kg; 4 - 5 pezzi cm spessi	 2; lamiera dolci Friggere la carne per alcuni minuti in una padella calda. Inserire nell'apparecchiatura.
P8	Roast beef, ben cotto (cottura lenta)		
P9	Filetto di manzo, al sangue (cottura lenta)		
P10	Filetto di manzo, cott. media (cottura lenta)	0,5 - 1,5 kg; 5 - 6 pezzi cm spessi	 2; lamiera dolci Friggere la carne per alcuni minuti in una padella calda. Inserire nell'apparecchiatura.
P11	Filetto di manzo, ben cotto (cottura lenta)		
P12	Arrosto di vitello (ad es. spalla)	0.8 - 1.5 kg; 4 pezzi cm spessi	  2; pirofila su ripiano a filo Aggiungere liquido. Arrosto coperto.
P13	Collo o spalla di maiale arrosto	1.5 - 2 kg	  2; pirofila su ripiano a filo Girare la carne a metà cottura.
P14	Maiale sfilacciato (cottura lenta)	1.5 - 2 kg	 2; lamiera dolci Girare la carne a metà cottura per ottenere una doratura uniforme.
P15	Lombo di maiale, fresco	1 - 1.5 kg; 5 - 6 pezzi cm spessi	 2; pirofila su ripiano a filo
P16	Costolette di maiale	2 - 3 kg; utilizzare crudo, 2 - 3 cm costolette di maiale sottili	 3; leccarda Aggiungere il liquido per coprire il fondo di un piatto. Girare la carne a metà cottura.
P17	Cosciotto d'agnello con ossa	1.5 - 2 kg; 7 - 9 pezzi cm spessi	 2; pirofila su lamiera dolci Aggiungere liquido. Girare la carne a metà cottura.

	Piatto	Peso	Livello / Accessorio ripiano
P18	Pollo intero	1 - 1.5 kg; fresco	  2; ; stampo per sformati su lamiera dolci Girare il pollo a metà cottura per ottenere una doratura uniforme.
P19	Mezzo pollo	0.5 - 0.8 kg	 3; lamiera dolci
P20	Pollo, petto	180 - 200 g per pezzo	  2; casseruola su ripiano a filo Friggere la carne per alcuni minuti in una padella calda.
P21	Cosce di pollo, fresche	-	 3; lamiera dolci Se le cosce di pollo sono state marinate prima, impostare la temperatura più bassa e cuocerle più a lungo.
P22	Anatra, intera	2 - 3 kg	  2; pirofila su ripiano a filo Sistemare la carne sulla teglia. Girare l'anatra a metà cottura.
P23	Oca, intera	4 - 5 kg	  2; leccarda Sistemare la carne su una teglia da forno profonda. Girare l'oca a metà cottura.
P24	Polpettone	1 kg	 2; ripiano a filo
P25	Pesce intero, grigliato	0.5 - 1 kg per pesce	 2; lamiera dolci Farcire il pesce con burro, spezie ed erbe.
P26	Filetto di pesce	-	  3; casseruola su ripiano a filo
P27	Torta ai formaggi	-	 2;  28 cm Tortiera apribile su ripiano a filo
P28	Torta di mele	-	 3; lamiera dolci
P29	Crostata di mele	-	 2; tortiera su ripiano a filo
P30	Torta di mele americana	-	 1;  22 cm tortiera su ripiano a filo
P31	Brownies	2 kg di impasto	 3 leccarda
P32	Muffin	-	 3, vassoio muffin su ripiano a filo
P33	Torta di pane	-	 2; leccarda su ripiano a filo
P34	Patate al forno	1 kg	 2; lamiera dolci Mettere le patate intere con buccia sulla lamiera dolci.
P35	Spicchi	1 kg	 3 lamiera dolci rivestita con carta da forno Tagliare le patate a pezzi.
P36	Verdure miste grigliate	1 - 1.5 kg	 3 lamiera dolci rivestita con carta da forno Tagliare le verdure a pezzi.

	Piatto	Peso	Livello / Accessorio ripiano
P37	Crocchette, surgelate	0.5 kg	 3; lamiera dolci
P38	Patatine, surgelate	0.75 kg	 3; lamiera dolci
P39	Lasagna di carne/ verdure con fogli di pasta secca	1 - 1.5 kg	 2; casseruola su ripiano a filo
P40	Patate gratinate (pa- tate crude)	1 - 1.5 kg	 1; casseruola su ripiano a filo Ruotare il piatto a metà del tempo di cottura.
P41	Pizza fresca, sottile	-	  2; lamiera dolci rivestita con carta da forno
P42	Pizza fresca, spessa	-	  2; lamiera dolci rivestita con carta da forno
P43	Quiche	-	 2; teglia da forno su ripiano a filo
P44	Baguette / Ciabatta / Pane bianco	0.8 kg	  2; lamiera dolci rivestita con carta da forno Più tempo necessario per il pane bianco.
P45	Pane integrale / se- gale / nero	1 kg	  2; lamiera dolci rivestita con carta forno/leccarda su ripiano a filo

6.6 Modifica: Impostazioni

1. Ruotare la manopola per le funzioni cottura su .
2. Ruotare la manopola di controllo per selezionare . Premere OK.
3. Ruotare la manopola di regolazione per selezionare l'impostazione. Premere OK.
4. Ruotare la manopola di controllo per regolare il valore. Premere OK.
5. Ruotare la manopola per le funzioni cottura sulla posizione off per uscire da Menu.

Sottomenu: Impostazioni

Impostazione	Valore
01 Imposta ora	Modifica

Impostazione	Valore
02 Luminosità	1 - 5
03 Volume toni	1 - Bip, 2 - Clic, 3 - Suono disattivato
04 Volume acustico	1 - 4
05 Timer	On/Off
06 Luce cappa	On/Off
07 Riscaldamento rapido	On/Off
08 Modalità demo	Codice di attivazione: 2468
09 Versione software	Controllare
10 Ripristino impostazioni iniziali di fabbrica	Si / No

7. FUNZIONI AGGIUNTIVE

7.1 Blocco tasti

Questa funzione evita che si cambi per sbaglio la funzione dell'apparecchiatura.

Quando viene attivata mentre l'apparecchiatura è in uso, blocca il pannello dei comandi, assicurando che le attuali

impostazioni di cottura continuino ininterrottamente.

Quando viene attivata mentre l'apparecchiatura è spenta, mantiene bloccato il pannello dei comandi, impedendo che l'apparecchiatura si accenda involontariamente.

 - tenere premuto per attivare la funzione.



Viene emesso un segnale acustico.  - lampeggia per 3 volte quando il blocco è attivato.

 - tenere premuto per disattivare la funzione.

7.2 Spegnimento automatico

Per motivi di sicurezza, se la funzione cottura è attiva e le impostazioni non vengono modificate, l'apparecchiatura si spegne automaticamente dopo un determinato periodo di tempo.

 (°C)	 (h)
30 - 115	12.5

 (°C)	 (h)
120 - 195	8.5
200 - 245	5.5
250 - massimo	3

Se si intende utilizzare una funzione cottura per una durata superiore al tempo di spegnimento automatico, impostare il tempo di cottura. Fare riferimento a Funzioni orologio.





Lo spegnimento automatico non funziona con le funzioni: Luce cappa, Ora partenza ritardata.

7.3 Ventola di raffreddamento

Quando l'apparecchiatura è in funzione, la ventola di raffreddamento si attiva in modo automatico per raffreddare le superfici. Dopo aver spento l'apparecchiatura, la ventola di raffreddamento continua a funzionare finché l'apparecchiatura non si è raffreddata.

8. FUNZIONI OROLOGIO

8.1 Descrizione funzioni timer

 Contaminuti	Per impostare il conto alla rovescia. Allo scadere del timer, viene emesso un segnale acustico. Questa funzione non ha alcun effetto sul funzionamento dell'apparecchiatura e può essere impostata in qualsiasi momento.
 Tempo di cottura	Per impostare la durata della cottura. Quando il timer arriva alla fine, si sente un segnale e la funzione cottura si interrompe automaticamente.
 Ora partenza ritardata	Per posticipare l'inizio e/o la fine della cottura.
 Timer	Per mostrare la durata di funzionamento dell'apparecchiatura. Il massimo è 23 h 59 min. Questa funzione non ha alcun effetto sul funzionamento dell'apparecchiatura e può essere impostata in qualsiasi momento.

8.2 Impostazione: Contaminuti

1. Premere .

Il display visualizza: 0:00 e .

2. Ruotare la manopola di controllo per impostare Contaminuti.

3. Premere **OK**. Il timer inizia subito il conto alla rovescia.

8.3 Impostazione: Tempo di cottura



1. Ruotare le manopole per selezionare la funzione cottura e impostare la temperatura.



2. Premere  finché il display non

visualizza: 0:00 e .

3. Ruotare la manopola di controllo per impostare Tempo di cottura.

4. Premere **OK**. Il timer inizia subito il conto alla rovescia.
5. Al termine del tempo, premere **OK** e ruotare la manopola delle funzioni cottura in posizione off.



8.4 Impostazione: Ora partenza ritardata

1. Ruotare le manopole per selezionare la funzione cottura e impostare la temperatura.
2. Premere  finché il display non visualizza:  e **START**.
3. Ruotare la manopola di regolazione per impostare l'ora di inizio.
4. Premere **OK**.



Il display visualizza: --:--  **STOP**.

5. Ruotare la manopola di regolazione per impostare l'orario fine.
6. Premere **OK**.
Il timer inizia il conto alla rovescia a un orario di avvio impostato.
7. Al termine del tempo, premere **OK** e ruotare la manopola delle funzioni cottura in posizione off.

8.5 Impostazione: Timer

1. Ruotare la manopola delle funzioni cottura su  per accedere a Menu.
2. Ruotare la manopola di regolazione per selezionare  / Timer. Fare riferimento a Uso quotidiano, Menu: Impostazioni.
3. Premere **OK**.
4. Ruotare la manopola di controllo per attivare e disattivare il timer.
5. Premere **OK**.

8.6 Impostazione: Imposta ora

1. Ruotare la manopola delle funzioni cottura su  per accedere a Menu.
2. Ruotare la manopola di regolazione per selezionare  / Imposta ora. Fare riferimento a Uso quotidiano, Menu: Impostazioni.
3. Ruotare la manopola di controllo per impostare l'ora.
4. Premere **OK**.

9. USO DEGLI ACCESSORI

AVVERTENZA!

Fare riferimento ai capitoli sulla sicurezza.

9.1 Inserimento di accessori

Accessori disponibili a seconda del modello. Scansionare il codice QR per verificare come utilizzare gli accessori forniti con l'apparecchiatura. È possibile ordinare gli accessori opzionali separatamente. Per maggiori informazioni, contattare il fornitore locale.



Un piccolo rientro sulla parte superiore aumenta il livello di sicurezza e offre la protezione anti-ribaltamento. Gli incavi sono anche dispositivi antiribaltamento. Il bordo intorno al ripiano evita che pentole e padelle scivolino dal ripiano.

Inserire l'accessorio (ripiano a filo/lamiera dolci) tra le barre di guida del supporto ripiano. Assicurarsi che il ripiano tocchi la parte posteriore dell'interno del forno.

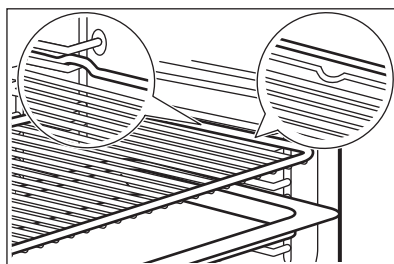

Se la teglia è inclinata, posizionarla verso la parte posteriore dell'interno del forno.

Se è presente un'iscrizione sull'accessorio, assicurarsi che sia rivolto verso di sé.

Se si utilizza una lamiera dolci perforata, posizionare la lamiera dolci/leccarda al di sotto, per raccogliere i liquidi che gocciolano.

10. CONSIGLI E SUGGERIMENTI

10.1 Consigli di cottura

La temperatura e i tempi di cottura specificati nelle tabella sono solo indicativi. Dipendono dalle ricette, dalla qualità e quantità degli ingredienti utilizzati.



La nuova apparecchiatura può cuocere o arrostitire in modo differente rispetto all'apparecchiatura posseduta in precedenza. I suggerimenti seguenti mostrano le impostazioni consigliate per temperatura, tempo di cottura e posizione ripiano per tipi di cibo specifici.



Contare le posizioni della griglia dal basso del forno.

Qualora non si trovino le impostazioni per una ricetta specifica, cercarne una simile.

Per suggerimenti sul risparmio energetico fare riferimento a Efficienza energetica.

Simboli utilizzati nelle tabelle:

	Tipo di alimento
	Funzione cottura
	Temperatura

	Accessorio
	Posizione ripiano
	Tempo di cottura (min)



10.2 Cottura ventilata umida - accessori consigliati

Usare scatole e contenitori scuri e non riflettenti. Assorbono meglio il calore rispetto al colore chiaro e ai piatti riflettenti.

- **Teglia per pizza:** scura, non riflettente, diametro 28 cm
- **Piatto di cottura:** scuro, non riflettente, diametro 26 cm
- **Pirofile monoporzione:** in ceramica, diametro 8 cm, altezza 5 cm
- **Pirottino base soufflé:** scuro, non riflettente, diametro 28 cm

10.3 Cottura ventilata umida





Per ottenere i risultati migliori, attenersi ai suggerimenti elencati nella tabella sottostante.

	°C		
Pasta gratinata	200 - 220	45 - 55	3
Patate gratinate	180 - 200	70 - 85	3
Moussaka	170 - 190	70 - 95	3
Lasagne	180 - 200	75 - 90	3
Cannelloni	180 - 200	70 - 85	3
Budino di pane	190 - 200	55 - 70	3
Budino di riso	170 - 190	45 - 60	3
Torta di mele, preparata con miscela per pan di Spagna (stampo per dolci rotondo)	160 - 170	70 - 80	3
Pane bianco	190 - 200	55 - 70	3

10.4 Informazioni per gli istituti di test

Test conformemente a: EN 60350-1, IEC 60350-1.

Cottura su un livello



			°C		
Pan di Spagna senza grassi	Cottura ventilata	Ripiano a filo	160	45 - 60	2
Pan di Spagna senza grassi	Cottura convenzionale	Ripiano a filo	160	45 - 60	2
Torta di mele americana ¹⁾	Cottura ventilata	Ripiano a filo	160	55 - 65	2
Torta di mele americana ¹⁾	Cottura convenzionale	Ripiano a filo	180	55 - 65	1
Biscotti pasta frolla	Cottura ventilata	Lamiera dolci	140	25 - 35	2
Biscotti pasta frolla	Cottura convenzionale	Lamiera dolci	140	25 - 35	2
Tortine, 20 per teglia ²⁾	Cottura ventilata	Lamiera dolci	150	20 - 30	3
Tortine, 20 per teglia ²⁾	Cottura convenzionale	Lamiera dolci	170	20 - 30	3
Toast ³⁾	Grill	Ripiano a filo	max	1 - 2	5

1) 2 stampi posizionati in diagonale (Ø 20 cm). Quello destro va posizionato più in avanti di quello sinistro.

2) Preriscaldare l'apparecchiatura vuota.

3) Preriscaldare l'apparecchiatura vuota per 5 min.

Cottura multilivello

			°C		
Biscotti pasta frolla	Cottura ventilata	Lamiera dolci	140	25 - 45	2 e 4
Tortine, 20 per teglia ¹⁾	Cottura ventilata	Lamiera dolci	150	25 - 35	2 e 4
Pan di Spagna senza grassi	Cottura ventilata	Ripiano a filo	160	45 - 55	2 e 4
Torta di mele americana	Cottura ventilata	Ripiano a filo	160	55 - 65	2 e 4

1) Preriscaldare l'apparecchiatura vuota.

11. CURA E PULIZIA

AVVERTENZA!

Fare riferimento ai capitoli sulla sicurezza.

11.1 Note sulla pulizia

Agenti di pulizia

- Pulire la parte anteriore dell'apparecchiatura solo con un panno in

microfibra imbevuto di acqua tiepida e detergente delicato.

- Servirsi di una soluzione detergente per pulire le superfici metalliche.
- Pulire le macchie con un detergente delicato.

Uso quotidiano

- Pulire l'interno dell'apparecchiatura dopo ogni utilizzo. L'accumulo di grasso o di altri residui potrebbe causare un incendio.

- Non lasciare le vivande nell'apparecchiatura per più di 20 minuti. Dopo ogni utilizzo, asciugare l'interno dell'apparecchiatura solo con un panno in microfibra.

Accessori

- Pulire tutti gli accessori dopo ogni utilizzo e lasciarli asciugare. Utilizzare solo un panno in microfibra imbevuto di acqua tiepida e un detergente delicato. Non lavare gli accessori in lavastoviglie.
- Non pulire gli accessori anti-aderenti con agenti abrasivi o oggetti appuntiti.

11.2 Rimozione dei supporti ripiano

Rimuovere i supporti ripiano per pulire l'apparecchiatura.

1. Spegner l'apparecchiatura e attendere che sia fredda.
2. Sfilare dapprima la guida di estrazione dalla parete laterale tirandola in avanti.
3. Estrarre la parte posteriore del supporto ripiano dalla parete laterale e rimuoverla.

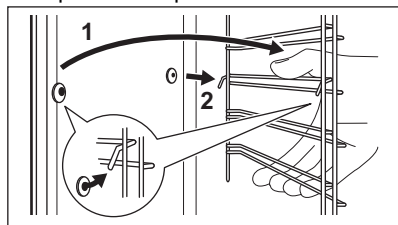

4. Riportare i supporti del ripiano nella posizione iniziale. Ripetere tutte queste operazioni in ordine inverso.

Se vengono fornite le guide telescopiche, i relativi perni di fissaggio devono essere rivolti in avanti.

11.3 Rimozione e installazione della porta

È possibile rimuovere la porta e i pannelli in vetro interni per procedere alle operazioni di pulizia. Il numero di pannelli di vetro varia a seconda dei modelli.

⚠ AVVERTENZA!

La porta è pesante.

⚠ ATTENZIONE!

Maneggiare con cura il vetro, in particolare intorno ai bordi del pannello frontale. Il vetro può rompersi.

1. Assicurarsi che l'apparecchiatura si sia raffreddata.
2. Aprire completamente la porta.
3. Premere completamente le leve di bloccaggio **A** sulle due cerniere della porta.

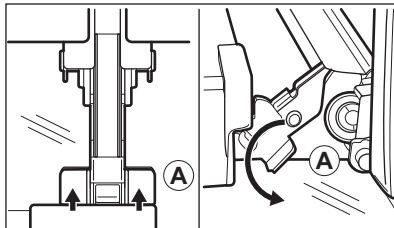

4. Chiudere la porta del forno fino alla prima posizione di apertura (un angolo di circa: 70°).
5. Afferrare la porta su entrambi i lati con le mani e tirarla fino ad allontanarla dal forno mantenendo un'inclinazione verso l'alto.
6. Poggiare la porta con il lato esterno rivolto verso il basso su un panno morbido su una superficie stabile.
7. Tenere il rivestimento della porta **B** sul bordo superiore della porta da entrambi i lati e spingere verso l'interno per sbloccare la guarnizione a clip.

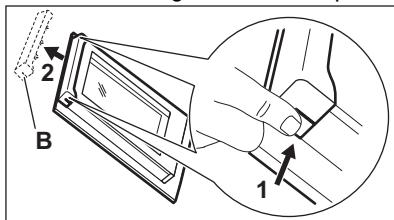

8. Rimuovere il rivestimento tirandolo in avanti.
9. Afferrare uno ad uno i pannelli di vetro della porta dal bordo superiore e estrarli dalla guida.

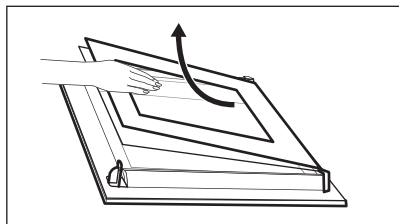

10. Pulire il pannello in vetro con acqua e sapone. Asciugare con cura il pannello in vetro. Non pulire i pannelli in vetro in lavastoviglie.

Dopo la pulizia, eseguire i passaggi di cui sopra nella sequenza opposta. Installare per primo il pannello più piccolo, poi quello più grande e la porta.

Assicurarsi che i pannelli in vetro siano inseriti nella posizione corretta, altrimenti la superficie della porta potrebbe surriscaldarsi.

11.4 Sostituzione della lampadina

⚠ AVVERTENZA!

Pericolo di scossa elettrica.
La lampadina può essere rovente.

1. Spegnerne l'apparecchiatura e attendere che sia fredda.
2. Staccare la spina dall'alimentazione elettrica.
3. Posizionare il panno sulla base del forno.

Lampadina superiore

1. Girare il rivestimento di vetro per rimuoverlo.

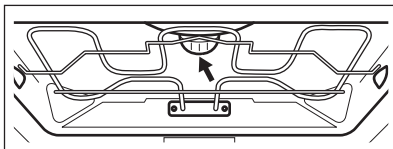

2. Pulire il coperchio in vetro.
3. Sostituire la lampadina con una adatta, alogena, termoresistente fino a 300°C, 230 V, 40 W
4. Installare il coperchio in vetro.

12. RISOLUZIONE DEI PROBLEMI

⚠ AVVERTENZA!

Fare riferimento ai capitoli sulla sicurezza.

12.1 Cosa fare se...

Problema	Controllare se...
Non è possibile attivare l'apparecchiatura o metterla in funzione.	L'apparecchiatura è stata collegata in modo corretto all'alimentazione di rete.
L'elettrodomestico non si riscalda.	Lo spegnimento automatico è disattivo.
L'elettrodomestico non si riscalda.	È saltato il fusibile.
L'elettrodomestico non si riscalda.	Blocco tasti è disattivato.
La spia è spenta.	La Cottura ventilata umida è attivata.
La lampadina non funziona.	La lampadina è bruciata.
Il display visualizza 00:00.	Si è verificata un'interruzione dell'alimentazione elettrica. Impostare l'ora.



Il display mostra un codice di errore non presente nella tabella, disattivare e riattivare il fusibile domestico e riavviare l'elettrodomestico. In caso di ricomparsa del codice di errore, contattare il Centro di assistenza autorizzato.

12.2 Dati dell'Assistenza

Qualora non sia possibile trovare una soluzione al problema, contattare il rivenditore o un Centro di assistenza autorizzato.

Le informazioni necessarie per il Centro Assistenza si trovano sulla targhetta dei dati. La targhetta si trova sul telaio anteriore dell'apparecchiatura. È visibile quando si apre lo sportello. Non rimuovere la targhetta dei dati dall'apparecchiatura.

Consigliamo di annotare i dati qui:

Modello (MOD.):

Codice prodotto (PNC):

Numero di serie (S.N.):

13. EFFICIENZA ENERGETICA

13.1 Scheda informativa del prodotto e informazioni sul prodotto in conformità alla normativa europea sull'ecodesign e sull'etichettatura energetica

Nome del fornitore	AEG
Identificazione modello	BOBZYM 944035227
Indice di efficienza energetica	81.2
Classe di efficienza energetica	A+
Consumo energetico con carico standard, modalità tradizionale	1.09 kWh/ciclo
Consumo di energia con un carico standard, modalità a circolazione d'aria forzata	0.69 kWh/ciclo
Numero di cavità	1
Fonte di calore	Elettricità
Volume	71 l
Tipo di forno	Forno da incasso
Massa	30.5 kg
IEC/EN 60350-1 - Apparecchiature elettriche per la cottura per uso domestico - Parte 1: Cucine, forni, forni a vapore e griglie - Metodi per la misura delle prestazioni.	

13.2 Informazioni sul prodotto per il consumo energetico e il tempo massimo per raggiungere la modalità bassa potenza applicabile

Potenza elettrica assorbita in standby	0.8 W
Tempo massimo necessario al dispositivo per raggiungere automaticamente la modalità a bassa potenza applicabile	20 min

13.3 Consigli per il risparmio energetico

I consigli seguenti vi aiuteranno a risparmiare energia durante l'uso dell'apparecchiatura.

Assicurarsi che la porta dell'apparecchiatura sia chiusa quando l'apparecchiatura è in funzione. Non aprire troppo spesso la porta durante la cottura. Tenere pulita la guarnizione della porta e assicurarsi che sia ben fissata nella posizione corretta.

Servirsi di pentole in metallo e lattine e contenitori scuri, non riflettenti per migliorare il risparmio energetico.

Non preriscaldare l'apparecchiatura prima della cottura, a meno che non sia consigliato specificamente.

Ridurre quanto più possibile gli intervalli fra le diverse operazioni di cottura quando vengono preparati più piatti contemporaneamente.

Cucinare con ventola

Ove possibile, servirsi delle funzioni di cottura con la ventola per risparmiare energia.

Calore residuo

Quando la durata di cottura è superiore ai 30 minuti, ridurre la temperatura dell'apparecchiatura al minimo 3-10 minuti

prima della fine del processo di cottura. La cottura proseguirà grazie al calore residuo all'interno dell'apparecchiatura.

Utilizzare il calore residuo per mantenere caldo il cibo o scaldare altri piatti.

Quando si spegne l'apparecchiatura, il display visualizza il calore residuo o la temperatura.

Tenere in caldo gli alimenti

Scegliere l'impostazione di temperatura più bassa possibile per sfruttare il calore residuo e mantenere caldo il cibo. La spia di calore residuo o la temperatura compaiono sul display.

Cottura con lampada spenta

Spegnerla lampada in fase di cottura. Accenderla solo quando è necessario.

Cottura ventilata umida

Funzione progettata per risparmiare energia in fase di cottura.

Quando si utilizza questa funzione, la lampadina si spegne automaticamente dopo 30 secondi. È possibile riaccendere la lampada, ma questa azione ridurrà i risparmi energetici previsti.

14. GARANZIA

Servizio clienti

Servizio dopo vendita

Industriestrasse 10 5506 Mägenwil	Le Trézi 6 1028 Prévèrenge	Via Violino 11 6928 Manno
Morgenstrasse 131 3018 Bern		
Langgasse 10 9008 St. Gallen		
Am Mattenhof 4a/b 6010 Kriens		
Schlossstrasse 1 4133 Pratteln		
Comercialstrasse 19 7000 Chur		



Vendita pezzi di ricambio Industriestrasse 10, 5506 Mägenwil, Tel. 0848 848 111



Consulenza specialistica/Vendita

Buckhauserstrasse 40, 8048 Zürich, Tel. 044 405 82 44

Garanzia Per ogni prodotto concediamo una garanzia di 2 anni a partire dalla data di consegna o dalla sua messa in funzione. (fa stato la data della fattura, del certificato di garanzia o dello scontrino d'acquisto) Nella

garanzia sono comprese le spese di manodopera, di viaggio e del materiale. Dalla copertura sono esclusi il logoramento ed i danni causati da agenti esterni, intervento di terzi, utilizzo di ricambi non originali o dalla inosservanza delle prescrizioni d'installazione ed istruzioni per l'uso.

15. CONSIDERAZIONI SULL'AMBIENTE

Riciclare i materiali con il simbolo .
Smaltire l'imballaggio negli appositi contenitori per il riciclaggio. Aiutare a proteggere l'ambiente e la salute umana riciclando rifiuti derivanti da apparecchiature elettriche ed elettroniche. Non smaltire le apparecchiature che riportano il simbolo  con i rifiuti domestici. Portare il prodotto al punto di riciclaggio più vicino o contattare il comune di residenza.



Per la Svizzera:

Dove portare gli apparecchi fuori uso?

In qualsiasi negozio che vende apparecchi nuovi oppure si restituiscono ai centri di raccolta ufficiali della SENS oppure ai riciclatori ufficiali della SENS.

La lista dei centri di raccolta ufficiali della SENS è visibile nel sito www.erecycling.ch

aeg.com

867387980-A-432025



CE