



Notice d'utilisation

Lave-linge
WM85.C-P
WASL3M105

ATTENTION ! Veuillez lire attentivement cette notice avant d'utiliser le lave-linge.

Tables des matières

Introduction	4
Consignes de sécurité	5
Description du lave-linge	11
Tiroir à produits lessiviels	12
Installation et raccordement	13
Emplacement du lave-linge	13
Réglage des pieds ajustables	15
Déplacement et transport du lave-linge après installation	16
Branchement à l'arrivée d'eau	16
Raccordement à l'eau chaude et à l'eau froide	16
Installation du flexible de vidange	17
Raccordement au réseau électrique	19
Installation et raccordement	20
Emplacement du lave-linge	20
Réglage des pieds ajustables	22
Déplacement et transport du lave-linge après installation	23
Branchement à l'arrivée d'eau	23
Raccordement à l'eau chaude et à l'eau froide	23
Installation du flexible de vidange	24
Raccordement au réseau électrique	26
Conseils préliminaires au lavage	27
Tri du linge	27
Vêtements	27
Symboles d'entretien	27
Coton teint	28
Lin non blanchi	28
Laine	28
Viscose et fibres synthétiques	29
Réductions des réactions allergiques	29
Gain de temps et économies d'énergie	29
Économies et efficacité	29
Détergents	29
Taches	29
Processus de lavage étape par étape (1-8)	30
ÉTAPE 1 : triez le linge.	30
ÉTAPE 2 : mettez le lave-linge en marche.	30
ÉTAPE 3 : ouvrez le hublot et chargez le linge.	30
ÉTAPE 4 : ajoutez la lessive et l'assouplissant.	31
ÉTAPE 5 : Choisissez le programme	31
ÉTAPE 6 : Choisissez les réglages du programme	34
ÉTAPE 7 : Lancez le lavage	34
ÉTAPE 8 : Fin du programme	36
Réglages	37

Nettoyage et entretien	40
Nettoyage du filtre de la pompe	40
Nettoyage du tiroir à produits lessiviels et joint en caoutchouc du hublot	41
Nettoyage de l'extérieur de l'appareil	42
Nettoyage de l'intérieur du lave-linge pour éliminer les odeurs	42
Nettoyage des buses d'aspersion (sous les aubes du tambour)	42
Que faire en cas de problèmes ?	44
Ouverture manuelle du hublot du lave-linge	48
Signalisation des défauts	49
Service après-vente	52
Avant de contacter le service après-vente	52
Informations techniques	53
FICHE D'INFORMATIONS PRODUIT SELON RÈGLEMENT UE N° 2019/2014	53
Performances	55
Performances énergétiques	55
Informations techniques	55
Tableau des programmes	56
WASL3M105	56
Modifications du temps de lavage affiché	58
Détachage	59
Mise au rebut / recyclage des emballages	59
Guide d'utilisation rapide	60
.....	60

Introduction

Cher client,

nous vous remercions d'avoir choisi ce produit de qualité.

Nous espérons qu'il répondra à vos attentes. Le design scandinave associe des lignes pures, des fonctionnalités adaptées au quotidien et une excellente qualité. Tous nos produits bénéficient de ces caractéristiques essentielles qui justifient leur succès dans le monde entier.

Nous vous recommandons de lire d'abord cette notice avant d'utiliser votre appareil pour la première fois. Ce manuel vous indique aussi comment vous pouvez contribuer à la protection de l'environnement.

Les pictogrammes figurant dans cette notice ont les significations suivantes :



INFORMATION

Informations, conseils, astuces, ou recommandations



ATTENTION !

Attention – danger



RISQUE DE CHOC ÉLECTRIQUE !

Attention – risque de choc électrique



SURFACE BRÛLANTE !

Attention – risque de brûlure



RISQUE D'INCENDIE !

Attention – risque d'incendie

Notice originale

Voir Guide de mise en service rapide sur la dernière page.

Consignes de sécurité

Généralités



Veillez lire cette notice et la conserver pour vous y référer ultérieurement.

- **N'utilisez pas le lave-linge tant que vous n'avez pas lu et compris ces instructions.**
- **L'inobservation des instructions** ou l'utilisation incorrecte de l'appareil peut endommager le linge ou le lave-linge, ou encore occasionner des blessures à l'utilisateur. Conservez cette notice à portée de main, près de la machine.
- L'appareil doit être raccordé à l'arrivée d'eau et au réseau électrique exclusivement par un professionnel qualifié.
- Les réparations et l'entretien liés à la sécurité et aux performances doivent être effectués par un professionnel qualifié.
- Si le câble secteur est endommagé, faites-le remplacer par le fabricant, le service après-vente agréé, ou un technicien de qualification équivalente afin d'éviter tout danger.
- Après installation, laissez le lave-linge en place pendant deux heures avant de le raccorder au réseau électrique.
- Ne raccordez pas le lave-linge au réseau électrique par un câble prolongateur.
- Ne branchez pas le lave-linge à une prise de courant prévue pour un rasoir ou un sèche-cheveux.

- Lors du branchement du lave-linge à l'arrivée d'eau, utilisez obligatoirement le flexible d'alimentation et les joints fournis. La pression de l'eau d'arrivée doit être comprise entre 0,1 et 1 MPa (environ 1–10 kPa/cm², 1-10 bar, 10–100 N/cm²).
- Pour raccorder l'appareil à l'arrivée d'eau, utilisez toujours un flexible d'alimentation neuf ; ne réutilisez pas un ancien tuyau.
- **Lorsque le lavage est terminé, fermez le robinet d'arrivée d'eau et débranchez la fiche de la prise secteur.**

Si vous êtes en possession d'un lave-linge avec une connexion triphasée, ne retirez pas la fiche de la prise de courant.

- Utilisez le lave-linge exclusivement pour laver du linge tel que décrit dans la présente notice. La machine n'est pas prévue pour le nettoyage à sec.
- En cas de raccordement inadéquat de l'appareil, d'utilisation incorrecte, ou d'intervention réalisée par des personnes non autorisées, le coût des réparations sera à la charge de l'utilisateur.
- Utilisez exclusivement des détergents prévus pour un lave-linge.
- Employez exclusivement des produits lessiviels destinés au lavage en machine. Le constructeur décline toute responsabilité pour les dommages et décolorations éventuels causés aux joints d'étanchéité et pièces en plastique par l'utilisation incorrecte de produits de blanchiment et/ou teintures.

- Vous pouvez remplacer les agents de blanchiment contenant du chlore par des agents de blanchiment à base d'oxygène. Dans le cas contraire, vous devrez effectuer un cycle de neutralisation avec le programme Coton à la température maximale. Pour obtenir les meilleurs résultats, choisissez un détergent à base de peroxyde d'hydrogène ou d'oxygène.
- N'utilisez pas de teintures ni d'agents blanchissants (pour décolorer ou éliminer des teintures) car ils contiennent des composés sulfurés qui entraînent de la corrosion.
- L'utilisation excessive de produits chlorés augmente le risque de défaillance prématurée des composants de l'appareil. Ces éventuels dommages dépendent de la concentration en chlore, du temps d'exposition et de la température.
-  **RISQUE D'INCENDIE !**
N'utilisez en aucun cas dans votre machine des nettoyants contenant des solvants, car ils peuvent dégager des gaz toxiques, endommager l'appareil et présenter un risque d'incendie et d'explosion.
- Avant d'utiliser l'appareil pour la première fois, retirez les boulons de protection et tous les éléments qui le protègent durant le transport. Voir le chapitre "AVANT D'UTILISER L'APPAREIL POUR LA PREMIÈRE FOIS / Protections du transport"
- Cet appareil n'est pas prévu pour les personnes (y compris les enfants) à capacités physiques ou mentales réduites, ou manquant d'expérience et de connaissances. Elles ne pourront l'utiliser que sous la surveillance d'un adulte responsable de leur sécurité et après avoir été mises au courant de son fonctionnement.

- L'outil destiné au déverrouillage d'urgence du hublot est situé à l'arrière du tiroir à produits lessiviels.
- La capacité maximale de lavage en kg est indiquée sur la plaque signalétique (ou dans le TABLEAU DES PROGRAMMES).

Cet appareil est destiné à un usage domestique et aux applications similaires telles que :

- les cuisines réservées au personnel des magasins, bureaux, et autres lieux de travail ;
- fermes ;
- par des clients dans des hôtels, des motels et d'autres établissements de type résidentiel ;
- les établissements de type Bed and Breakfast ;
- des espaces à usage collectif dans des immeubles résidentiels ou dans des laveries automatiques.

Pour les appareils sans prise, des moyens de déconnexion doivent être incorporés dans le câblage fixe conformément aux règles de câblage.

Sécurité enfants

- Ne laissez pas les jeunes enfants jouer avec le lave-linge.
- Avant de fermer le hublot et de lancer un programme, assurez-vous qu'il n'y a rien d'autre que du linge dans le tambour (par exemple, qu'un enfant n'a pas grimpé dans le lave-linge et a refermé le hublot depuis l'intérieur).

- Rangez les détergents et assouplissants hors de la portée des enfants.
- **Activez la sécurité enfants.** Voir le chapitre RÉGLAGES
- **Maintenez les enfants de moins de 3 ans à l'écart de l'appareil à moins de les surveiller en permanence.**
- Ce lave-linge a été fabriqué en conformité avec toutes les normes de sécurité en vigueur. Les enfants à partir de 8 ans et les personnes disposant de capacités physiques, sensorielles ou mentales réduites – ou manquant d'expérience et de connaissances – peuvent utiliser ce lave-linge sous surveillance, à condition d'avoir reçu des instructions sur la manière de s'en servir en toute sécurité et d'avoir bien compris les risques auxquels ils pourraient s'exposer. Les enfants ne doivent pas jouer avec l'appareil ; ils ne doivent pas non plus effectuer sans surveillance des tâches de nettoyage et d'entretien.

Risque de brûlures

- Lors du lavage à haute température, le hublot en verre chauffe. Faites attention à ne pas vous brûler et veillez à ce que les enfants ne jouent pas à côté du hublot.

Protection antidébordement

Si le niveau d'eau dans la machine dépasse la normale, la sécurité antidébordement s'active.

Elle coupe l'alimentation en eau et la pompe se met en marche.

Si le niveau d'eau ne baisse pas dans les 60 secondes, le programme s'interrompt (voir le chapitre "QUE FAIRE EN CAS DE PROBLÈMES?").

Transport / remisage en hiver

Si vous transportez l'appareil dans un véhicule ou le remisez dans un local non chauffé où la température peut descendre au-dessous de 0°C, procédez comme suit :

- Nettoyez le filtre de la pompe de vidange. Voir le chapitre "NETTOYAGE ET ENTRETIEN".
- Fermez le robinet alimentant le lave-linge, dévissez le flexible d'alimentation du robinet et attendez que l'eau s'écoule du robinet et du flexible.
- Après le nettoyage du filtre de la pompe, un peu d'eau peut rester dans la machine ; cela n'affecte pas ses performances et ne risque pas de l'endommager.
- Si vous devez transporter la machine, remettez en place les protections de transport avant le déplacement (voir le chapitre "AVANT D'UTILISER L'APPAREIL POUR LA PREMIÈRE FOIS").

**CONSERVEZ CETTE NOTICE POUR VOUS Y RÉFÉRER
ULTÉRIEUREMENT !**

Description du lave-linge

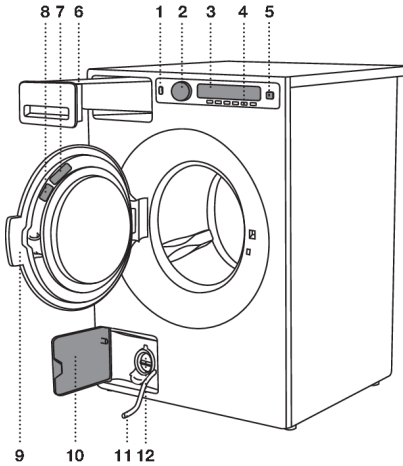

1. Interrupteur général (touche Marche/Arrêt)
2. Sélecteur de programme
3. Afficheur
4. Touches de réglages
5. Touche Départ/Pause
6. Tiroir à produits lessiviels
7. Codes QR et AUID (sur la face interne du hublot)
8. Plaque signalétique comportant les caractéristiques du lave-linge (sur la face interne du hublot)
9. Hublot du lave-linge
10. Couvercle de filtre de vidange
11. Flexible de vidange
12. Pompe de filtre de vidange (installée derrière le filtre de la pompe de vidange)

Tiroir à produits lessiviels

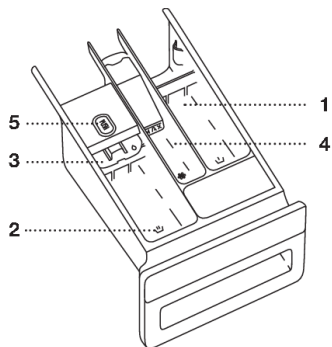

1 Compartiment pré-lavage.



2 Compartiment pour lessive liquide destinée au lavage principal.
Utilisez la cloison rabattable (3).



2 Compartiment pour lessive en poudre destinée au lavage principal.
N'utilisez pas la cloison rabattable (3).



4 Compartiment pour assouplissant / produits de traitement



5 Languette servant au dégagement du tiroir à produits lessiviels

Installation et raccordement

Emplacement du lave-linge

Vous pouvez encastrer (intégrer) le lave-linge ou l'installer en pose libre. Placez l'appareil sur un sol horizontal de façon à ce que la prise secteur reste accessible.



INFORMATION

Avant de brancher le lave-linge au réseau électrique, attendez au moins deux heures pour qu'il soit à la température de la pièce.



INFORMATION

Si l'appareil est installé sur une plinthe, un socle ou une structure similaire, il doit y être fixé afin d'éviter tout risque de chute. Des accessoires originaux sont disponibles à cet effet, accompagnés d'instructions de fixation.

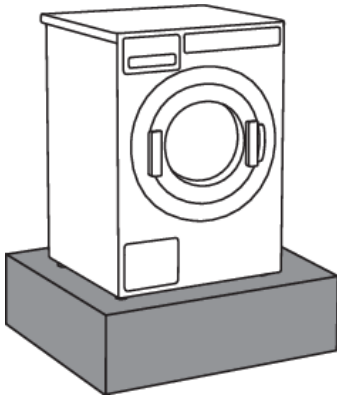

Surface pour le positionnement

La surface la plus appropriée pour l'installation est le béton. Contrairement aux sols en bois ou autres revêtements de sol ayant des caractéristiques « souples », le béton vibre rarement lors de la filature.

*La lave-linge doit être installée en position verticale et stable

* Ne pas placer le lave-linge sur des revêtements de sol souples, sinon il vibrera pendant l'essorage.

Lave-linge encastrable

Vous pouvez encastrer le lave-linge sous un plan de travail posé à 900–950 mm du sol. Laissez un espace libre de 5 cm tout autour de l'appareil, y compris entre le bord arrière du couvercle et le mur qui est derrière lui.

Distances à respecter lors de l'installation du lave-linge

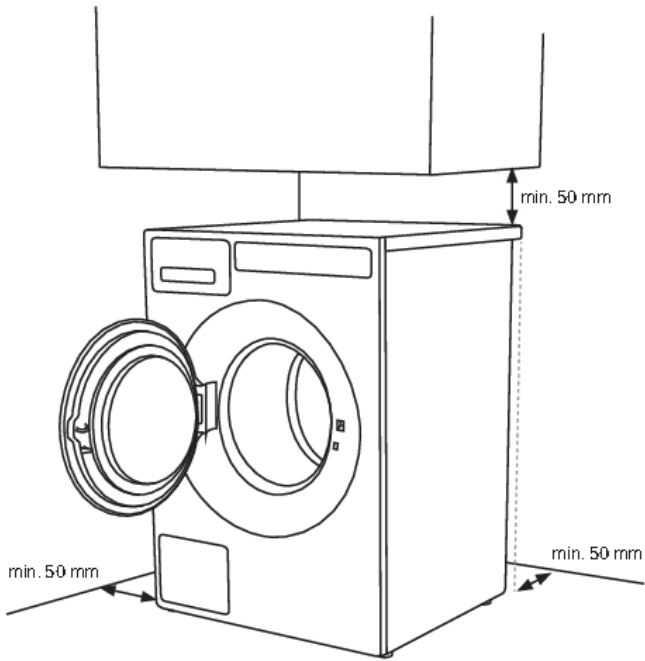

Ouverture du hublot du lave-linge (vue de dessus)

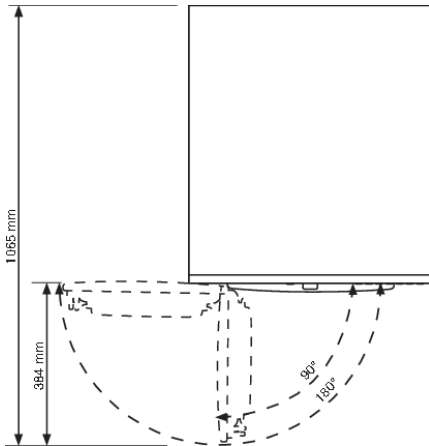

Installation d'un sèche-linge sur un lave-linge

Pour empiler un sèche-linge sur un lave-linge, utilisez les pieds aspirants supplémentaires et la protection anti-basculement (A+B), fournis dans le carton du tambour du sèche-linge.

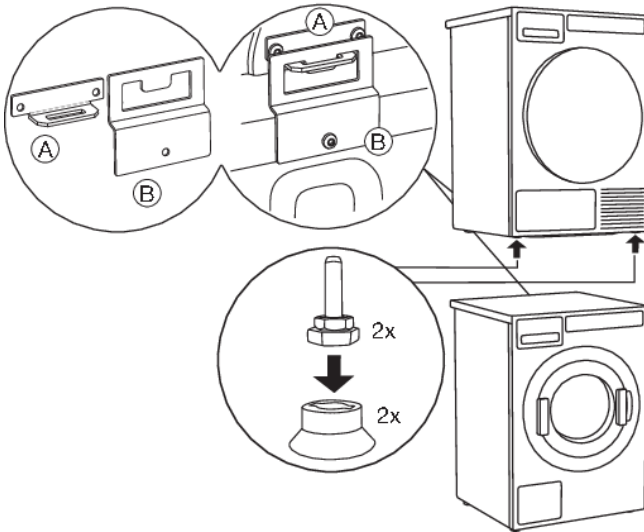

Réglage des pieds ajustables

Mettez le lave-linge à niveau pour qu'il soit parfaitement stable.

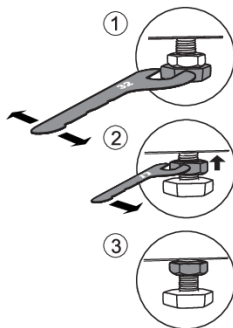
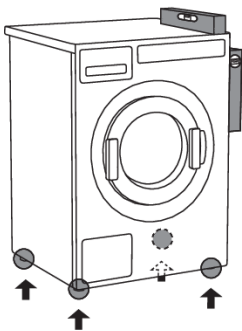

1. Mettez-le à niveau, à l'horizontale et à la verticale, en tournant les pieds réglables avec une clé n° 32.
Les pieds permettent un ajustement en hauteur de +/- 1 cm.
2. Après avoir ajusté approximativement la hauteur des pieds, tournez les contre-écrous avec une clé n° 17 jusqu'à ce qu'ils touchent le fond de l'appareil. ↑
3. Serrez fermement les contre-écrous jusqu'au bout.
Cela réduira le bruit, les vibrations et les déplacements du lave-linge à un niveau minimum.

Déplacement et transport du lave-linge après installation

Si vous déplacez le lave-linge sans son emballage, ouvrez le hublot et tirez l'appareil en le saisissant par le groupe de lavage, comme indiqué sur la figure.

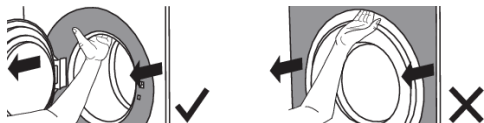

Pour tout déplacement ultérieur de l'appareil, mettez en place les barres de transport (le tambour du lave-linge doit être bloqué).

(Voir le chapitre PROTECTIONS DE TRANSPORT).

Branchement à l'arrivée d'eau

INFORMATION

L'appareil doit être raccordé à l'arrivée d'eau par une personne expérimentée.

Utilisez le flexible d'alimentation pour brancher l'appareil. La pression de l'eau d'arrivée doit être comprise entre 0,1 et 1 MPa (environ 1–10 kp/cm², 1–10 bar, 10–100 N/cm²).

Si les flexibles sont neufs, nous vous recommandons de les rincer pour éliminer les impuretés, sinon elles risquent d'obstruer le filtre de l'écrou raccord, ce qui entraînerait la coupure de l'arrivée d'eau.

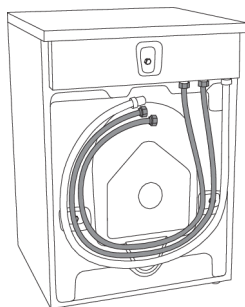

L'écrou du flexible d'alimentation doit être serré assez fermement pour éviter les fuites.

Après avoir vissé l'écrou, vérifiez que l'eau ne fuit pas.

Utilisez exclusivement le flexible d'alimentation en eau livré avec l'appareil. N'en réutilisez pas un ancien et n'en employez pas d'autre.

INFORMATION

Si le raccordement sur le flexible d'alimentation est de dimensions différentes de celles du robinet d'eau (par exemple 3/4" → 1/2"), utilisez un adaptateur.

Raccordement à l'eau chaude et à l'eau froide

(Uniquement sur certains modèles)

Si votre appareil comporte un raccordement pour l'eau chaude et l'eau froide, branchez un tuyau au robinet d'eau froide et l'autre au robinet d'eau chaude, comme indiqué au dos de l'appareil :

FROID et CHAUD.

L'eau chaude alimente l'appareil pour les programmes à 40°C ou plus.

Raccordement à l'eau chaude :

La température de l'eau chaude ne doit pas dépasser 70 °C (60 °C au Royaume-Uni).

INFORMATION

Un double raccordement à l'eau chaude et à l'eau froide vous permet de gagner du temps et d'économiser de l'électricité lors du lavage.

Si votre lave-linge est équipé d'un raccordement à l'eau chaude et à l'eau froide, mais si vous souhaitez le brancher seulement à l'eau froide, il faudra laisser le capuchon de protection sur le raccord à l'eau chaude.

Installation du flexible de vidange

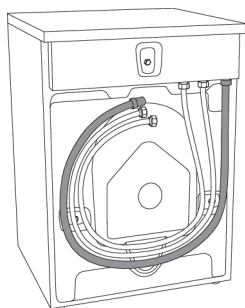

L'appareil est livré avec un flexible de vidange. Ce tuyau doit être conduit à une évacuation. Il peut être raccordé à une évacuation murale pourvue d'une trappe de visite qui devra être installée correctement pour pouvoir être nettoyée sans difficulté. L'embouchure du flexible de vidange doit se trouver au moins à 600 mm et au plus à 1000 mm du sol. La position la plus basse (600 mm) est toujours recommandée. Veillez à ce que le flexible ne soit pas comprimé ni tordu.

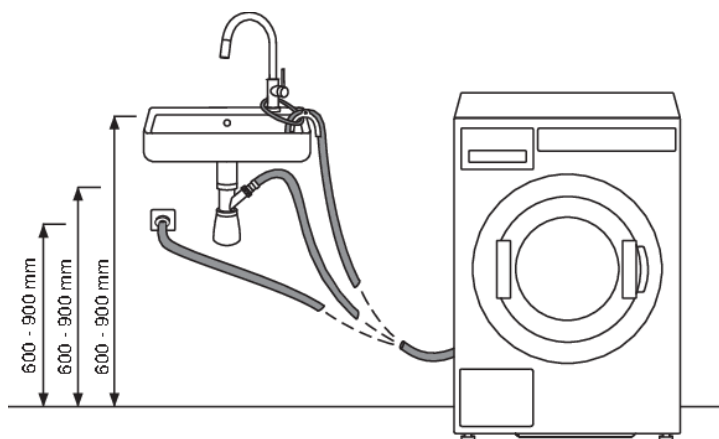

Le flexible de vidange peut aussi être raccordé directement au siphon d'un évier. Dans ce cas, l'embouchure du tuyau devra être à 600 – 900 mm au-dessus du sol. Le diamètre interne du raccord devra être de 18 mm au moins.

Voir la figure.

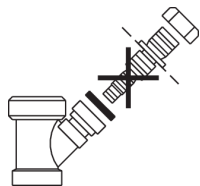

Au moins 18 mm

Raccordement au réseau électrique



RISQUE DE CHOC ÉLECTRIQUE !

Après installation, laissez le lave-linge en place pendant deux heures avant de le raccorder au réseau électrique.

Branchez l'appareil à une prise secteur raccordée à la terre. Après installation, elle doit rester facilement accessible et son conducteur de terre doit être conforme à la réglementation en vigueur.

Si vous disposez d'une lave-linge avec un branchement triphasé, le branchement doit être effectué par un spécialiste qualifié et autorisé.

Raccordement prévu à la livraison

TYPE: WMXX.XXXXX	MODEL: XXXXXX.X
Art.No.: XXXXXX/XX	Ser.No.: XXXXXXXX
XXX-XXX V ~ XXXX W	⚡ XXA ^{X kg} 
IPX4 XX Hz ⚡ XX-X MPa	

Les caractéristiques de votre lave-linge figurent sur sa plaque signalétique.

La protection devra être réalisée par un dispositif de coupure différentiel de type A.



RISQUE DE CHOC ÉLECTRIQUE !

Afin de protéger l'appareil d'une surtension électrique générée par la foudre, nous vous recommandons d'installer un parasurtenseur.



ATTENTION !

Ne raccordez pas le lave-linge au réseau électrique par un câble prolongateur.



INFORMATION

Ne branchez pas le lave-linge à une prise de courant prévue pour un rasoir ou un sèche-cheveux.



INFORMATION

Les réparations et l'entretien liés à la sécurité et aux performances doivent être effectués par un professionnel qualifié.

Installation et raccordement

Emplacement du lave-linge

Vous pouvez encastrer (intégrer) le lave-linge ou l'installer en pose libre. Placez l'appareil sur un sol horizontal de façon à ce que la prise secteur reste accessible.



INFORMATION

Avant de brancher le lave-linge au réseau électrique, attendez au moins deux heures pour qu'il soit à la température de la pièce.



INFORMATION

Si l'appareil est installé sur une plinthe, un socle ou une structure similaire, il doit y être fixé afin d'éviter tout risque de chute. Des accessoires originaux sont disponibles à cet effet, accompagnés d'instructions de fixation.

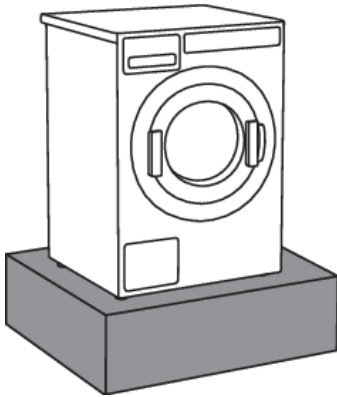

Surface pour le positionnement

La surface la plus appropriée pour l'installation est le béton. Contrairement aux sols en bois ou autres revêtements de sol ayant des caractéristiques « souples », le béton vibre rarement lors de la filature.

*La lave-linge doit être installée en position verticale et stable

* Ne pas placer le lave-linge sur des revêtements de sol souples, sinon il vibrera pendant l'essorage.

Lave-linge encastrable

Vous pouvez encastrer le lave-linge sous un plan de travail posé à 900–950 mm du sol. Laissez un espace libre de 5 cm tout autour de l'appareil, y compris entre le bord arrière du couvercle et le mur qui est derrière lui.

Distances à respecter lors de l'installation du lave-linge

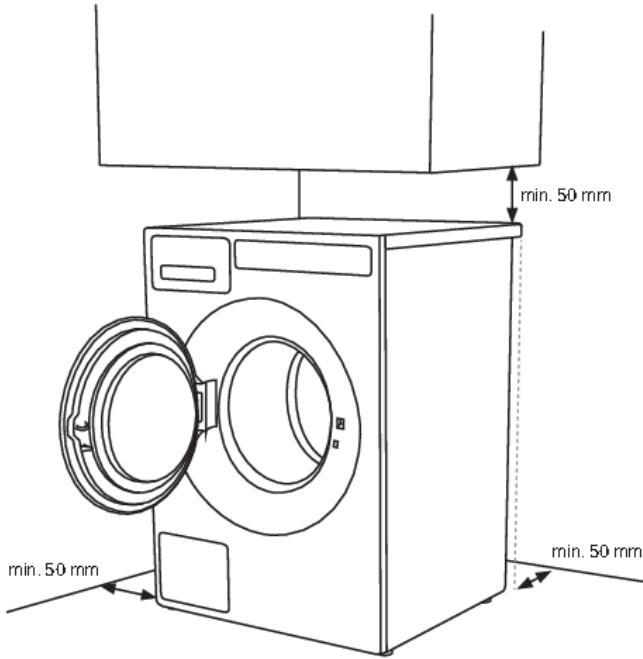

Ouverture du hublot du lave-linge (vue de dessus)

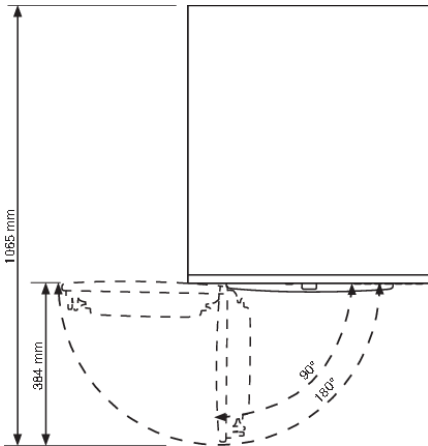

Installation d'un sèche-linge sur un lave-linge

Pour empiler un sèche-linge sur un lave-linge, utilisez les pieds aspirants supplémentaires et la protection anti-basculement (A+B), fournis dans le carton du tambour du sèche-linge.

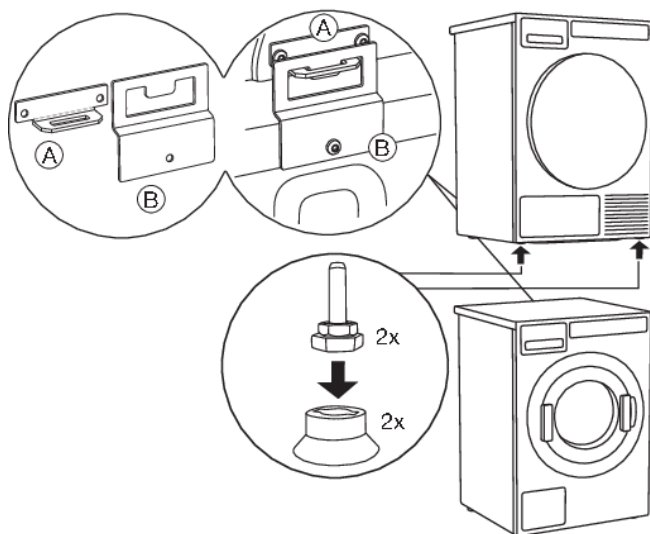

Réglage des pieds ajustables

Mettez le lave-linge à niveau pour qu'il soit parfaitement stable.

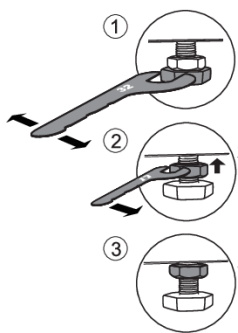
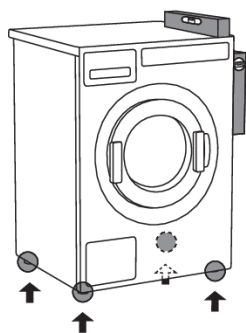

1. Mettez-le à niveau, à l'horizontale et à la verticale, en tournant les pieds réglables avec une clé n° 32.
Les pieds permettent un ajustement en hauteur de +/- 1 cm.
2. Après avoir ajusté approximativement la hauteur des pieds, tournez les contre-écrous avec une clé n° 17 jusqu'à ce qu'ils touchent le fond de l'appareil. ↑
3. Serrez fermement les contre-écrous jusqu'au bout.
Cela réduira le bruit, les vibrations et les déplacements du lave-linge à un niveau minimum.

Déplacement et transport du lave-linge après installation

Si vous déplacez le lave-linge sans son emballage, ouvrez le hublot et tirez l'appareil en le saisissant par le groupe de lavage, comme indiqué sur la figure.

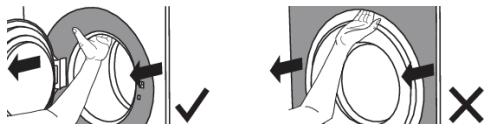

Pour tout déplacement ultérieur de l'appareil, mettez en place les barres de transport (le tambour du lave-linge doit être bloqué).

(Voir le chapitre PROTECTIONS DE TRANSPORT).

Branchement à l'arrivée d'eau



INFORMATION

L'appareil doit être raccordé à l'arrivée d'eau par une personne expérimentée.

Utilisez le flexible d'alimentation pour brancher l'appareil. La pression de l'eau d'arrivée doit être comprise entre 0,1 et 1 MPa (environ 1–10 kp/cm², 1-10 bar, 10–100 N/cm²).

Si les flexibles sont neufs, nous vous recommandons de les rincer pour éliminer les impuretés, sinon elles risquent d'obstruer le filtre de l'écrou raccord, ce qui entraînerait la coupure de l'arrivée d'eau.

L'écrou du flexible d'alimentation doit être serré assez fermement pour éviter les fuites.

Après avoir vissé l'écrou, vérifiez que l'eau ne fuit pas.

Utilisez exclusivement le flexible d'alimentation en eau livré avec l'appareil. N'en réutilisez pas un ancien et n'en employez pas d'autre.



INFORMATION

Si le raccordement sur le flexible d'alimentation est de dimensions différentes de celles du robinet d'eau (par exemple 3/4" → 1/2"), utilisez un adaptateur.

Raccordement à l'eau chaude et à l'eau froide

(Uniquement sur certains modèles)

Si votre appareil comporte un raccordement pour l'eau chaude et l'eau froide, branchez un tuyau au robinet d'eau froide et l'autre au robinet d'eau chaude, comme indiqué au dos de l'appareil :

FROID et CHAUD.

L'eau chaude alimente l'appareil pour les programmes à 40°C ou plus.

Raccordement à l'eau chaude :

La température de l'eau chaude ne doit pas dépasser 70 °C (60 °C au Royaume-Uni).



INFORMATION

Un double raccordement à l'eau chaude et à l'eau froide vous permet de gagner du temps et d'économiser de l'électricité lors du lavage.

Si votre lave-linge est équipé d'un raccordement à l'eau chaude et à l'eau froide, mais si vous souhaitez le brancher seulement à l'eau froide, il faudra laisser le capuchon de protection sur le raccord à l'eau chaude.

Installation du flexible de vidange

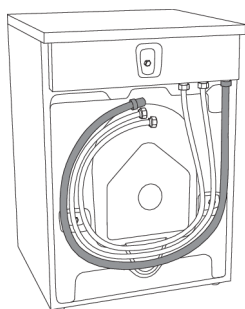

L'appareil est livré avec un flexible de vidange. Ce tuyau doit être conduit à une évacuation. Il peut être raccordé à une évacuation murale pourvue d'une trappe de visite qui devra être installée correctement pour pouvoir être nettoyée sans difficulté. L'embouchure du flexible de vidange doit se trouver au moins à 600 mm et au plus à 1000 mm du sol. La position la plus basse (600 mm) est toujours recommandée. Veillez à ce que le flexible ne soit pas comprimé ni tordu.

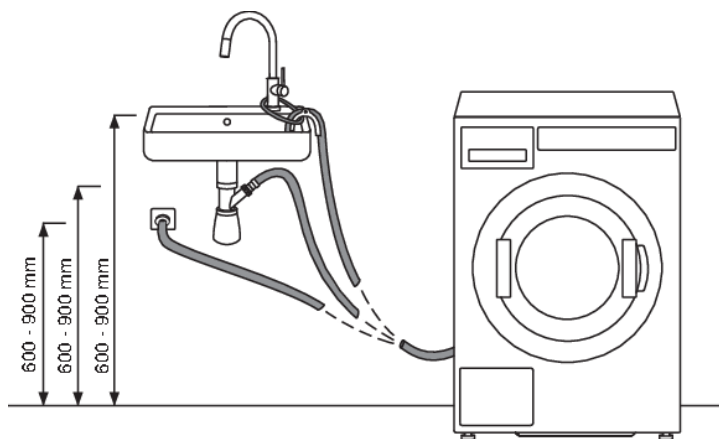

Le flexible de vidange peut aussi être raccordé directement au siphon d'un évier. Dans ce cas, l'embouchure du tuyau devra être à 600 – 900 mm au-dessus du sol. Le diamètre interne du raccord devra être de 18 mm au moins.

Voir la figure.

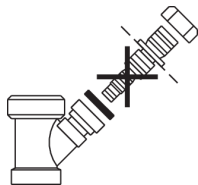

Au moins 18 mm

Raccordement au réseau électrique



RISQUE DE CHOC ÉLECTRIQUE !

Après installation, laissez le lave-linge en place pendant deux heures avant de le raccorder au réseau électrique.

Branchez l'appareil à une prise secteur raccordée à la terre. Après installation, elle doit rester facilement accessible et son conducteur de terre doit être conforme à la réglementation en vigueur.

Si vous disposez d'une lave-linge avec un branchement triphasé, le branchement doit être effectué par un spécialiste qualifié et autorisé.

Raccordement prévu à la livraison

TYPE: WMXX.XXXXX	MODEL: XXXXXX.X
Art.No.: XXXXX/XX	Ser.No.: XXXXXXX
XXX-XXX V ~ XXXX W	⇒ XXA ^{X kg}
IPX4 XX Hz ƒ XX-X MPa	

Les caractéristiques de votre lave-linge figurent sur sa plaque signalétique.

La protection devra être réalisée par un dispositif de coupure différentiel de type A.



RISQUE DE CHOC ÉLECTRIQUE !

Afin de protéger l'appareil d'une surtension électrique générée par la foudre, nous vous recommandons d'installer un parasurtenseur.



ATTENTION !

Ne raccordez pas le lave-linge au réseau électrique par un câble prolongateur.



INFORMATION

Ne branchez pas le lave-linge à une prise de courant prévue pour un rasoir ou un sèche-cheveux.



INFORMATION

Les réparations et l'entretien liés à la sécurité et aux performances doivent être effectués par un professionnel qualifié.

Conseils préliminaires au lavage

Ce chapitre comporte plusieurs conseils sur la façon de préparer votre linge avant le lavage.

Tri du linge

Triez le linge selon :

- le degré de salissure,
- la couleur,
- la nature des fibres textiles.

Vêtements



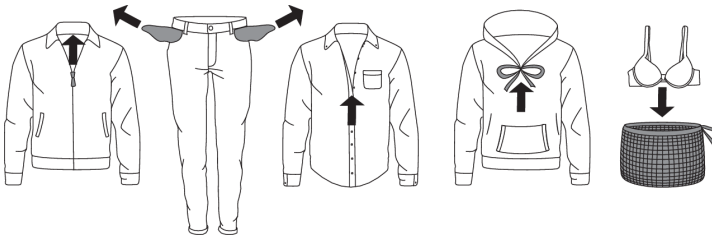











1. Fermez les boutonnieres, les fermetures à glissières et les bandes auto-agrippantes pour qu'elles n'abîment pas le linge.
2. Les vêtements teints récemment peuvent contenir un excès de teinture ; ils devront être lavés séparément plusieurs fois de suite.
3. Retournez à l'envers les vêtements fragiles ; cela réduira le risque de déchirure et décoloration.
4. Mettez le linge très délicat et les petits vêtements dans un filet de protection.
5. Videz les poches et retournez-les à l'envers.





















Symboles d'entretien

Observez les symboles d'entretien figurant sur les étiquettes des vêtements.

Symboles d'entretien des textiles :

 Lavage		
Normal		Fragile
	Température max. de lavage 90 °C	
	Température max. de lavage 60 °C	
	Température max. de lavage 40 °C	
	Température max. de lavage 30 °C	
	Lavage à la main	
	Lavage interdit	
 Blanchiment		
	Eau de Javel possible à l'eau froide	
	Eau de Javel interdite	

Suite du tableau de la page précédente

 Nettoyage à sec	
	Possible avec tous les solvants
	Perchloréthylène R11, R113, solvants pétroliers
	Kérosène, alcool pur et R113
	Nettoyage à sec interdit
 Repassage	
	Repassage au fer à 200°C max.
	Repassage au fer à 150°C max.
	Repassage au fer à 110°C max.
	Repassage interdit
 Séchage naturel	
	Sécher à plat
	Sécher sans essorer au préalable
	Suspendre sur un fil ou un cintre
 Séchage en machine	
	Température élevée possible
	Température modérée possible
	Séchage en machine interdit

Coton teint

Les vêtements teints en coton qui doivent être lavés à 60°C doivent d'abord être lavés à cette température pour éliminer la teinture en excès ; si vous ne le faites pas, ils risquent de déteindre. **Pour qu'ils gardent leur couleur, choisissez une lessive sans agent de blanchiment ni azurant optique.**

Lin non blanchi

Le lin non blanchi doit être lavé à 60°C avec une lessive sans agent de blanchiment ni azurant optique. Si vos vêtements en lin sont très sales, vous pouvez les laver occasionnellement à une température plus élevée, mais ne le faites pas trop souvent car ils perdraient leur éclat et leur tenue.

Laine

Ces matières peuvent être lavées à la main ou à la machine. Le programme Laine/Lavage est aussi doux, sinon plus, qu'un véritable lavage à la main.

La laine est particulièrement sensible au lavage et aux traitements similaires.

Viscose et fibres synthétiques

Les tissus en viscose et certaines fibres synthétiques sont très sensibles et nécessitent beaucoup d'espace pour ne pas se froisser.



INFORMATION

La viscose et les acétates sont fragiles lorsqu'ils sont humides.

Réductions des réactions allergiques

Les options comprennent le lavage avec les programmes Antiallergie Coton et Antiallergie Synthétiques. Ces programmes **peuvent être utilisés pour les personnes ayant une peau sensible**, comme celles qui souffrent d'allergies, ou les jeunes enfants.

Gain de temps et économies d'énergie

Gagnez du temps et de l'énergie en utilisant le programme Rapide (Quick)

Économies et efficacité

Vous pouvez économiser pas mal d'énergie si vous n'utilisez pas les programmes fonctionnant à haute température.

Choisissez le programme Rapide (Quick). **Cela permettra d'économiser de l'eau et de l'énergie.**

Détergents

Les lessives pourvues de l'écolabel européen sont les moins nocives pour l'environnement.

Dosez la lessive selon les conseils de son fabricant. La quantité à utiliser en fonction du poids du linge et de la dureté de l'eau est indiquée sur l'emballage.

Taches

Si votre linge comporte des taches (sang, œufs, café, herbe, etc.), il faut les traiter avant le lavage, puis le laver avec le programme Antitache (si votre machine en est pourvue).

N'utilisez pas de produits chimiques ; choisissez une lessive qui élimine les taches.

Si vous utilisez des agents de blanchiment ou des détachants, il existe un risque de corrosion ou de décoloration.



ATTENTION !

Afin de protéger l'environnement, nous vous mettons en garde contre les produits chimiques puissants.

Processus de lavage étape par étape (1-8)

ÉTAPE 1 : trie le linge.

Voir le chapitre "CONSEILS PRÉLIMINAIRES AU LAVAGE".

INFORMATION

Mettez les soutiens-gorge dans un filet de lavage. Videz les poches : les pièces de monnaie ou les clous peuvent endommager le linge et la machine.

ÉTAPE 2 : mettez le lave-linge en marche.



Mise en marche

Appuyez sur la touche  Marche/Arrêt.

Arrêt

Appuyez sur la touche  Marche/Arrêt.

Si la machine ne réagit pas correctement à la commande Marche/Arrêt, attendez au moins 8 secondes avant d'appuyer sur une autre touche.

ÉTAPE 3 : ouvrez le hublot et chargez le linge.

Ouvrez le hublot en tirant la poignée vers vous.

①



②

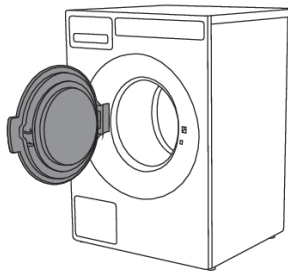

③



Chargez le linge dans le tambour.

Vérifiez auparavant si le tambour est vide.

Ne surchargez pas le tambour !

Si le tambour est trop plein, le linge ne sera pas lavé en profondeur.

ÉTAPE 4 : ajoutez la lessive et l'assouplissant.

La dose de lessive recommandée est généralement indiquée sur l'emballage. Quand vous lavez une petite quantité de linge, vous pouvez diminuer la dose de détergent.

Respectez les recommandations des fabricants concernant l'efficacité de la lessive à une température donnée, en fonction de la quantité de linge et de la dureté de l'eau.

Lessive en poudre

Ajoutez de la lessive en poudre dans le compartiment principal de la lessive. Si vous avez sélectionné la fonction Prélavage, Lourd, Serpillière ou Programme de désinfection, alors ajoutez de la lessive en poudre dans le compartiment à détergent de prélavage.



INFORMATION

Nous vous recommandons d'ajouter la lessive juste avant de lancer le lavage. Dans le cas contraire, veillez à ce que le compartiment du tiroir à produits soit parfaitement sec, sinon la poudre risque de s'agglomérer et former des grumeaux avant le départ du programme.

Lessive liquide

Lorsque vous utilisez une lessive liquide, respectez les recommandations du fabricant. Si le liquide est épais, nous vous conseillons de le verser dans une boule à lessive que vous placerez dans le tambour. Sinon, utilisez la cloison (3) du compartiment à détergent (voir l'illustration du chapitre "TIROIR À PRODUITS LESSIVIELS"). Versez la lessive liquide à l'avant du compartiment du tiroir à produits (2).

Boule à lessive ou filet de lavage

Si vous utilisez une boule à lessive ou un filet de lavage, placez-les directement dans le tambour et choisissez un programme sans prélavage.



INFORMATION

Une quantité excessive de lessive n'améliore pas les résultats de lavage. Elle génère au contraire trop de mousse et accroît l'impact sur l'environnement. Il vaut mieux utiliser moins de détergent. Augmentez la dose seulement si vous n'êtes pas satisfait du résultat de lavage.

Assouplissant

Versez l'assouplissant dans le tiroir à produits lessiviels, dans le compartiment identifié par le symbole



. Respectez les recommandations figurant sur l'emballage.



INFORMATION

Ne remplissez pas le compartiment destiné à l'assouplissant au-dessus du repère "MAX" (niveau maximum), sinon il sera entraîné trop tôt dans le tambour de la machine, et le résultat de lavage sera médiocre.

ÉTAPE 5 : Choisissez le programme

L'écran affiche le nom du programme, la température de l'eau et la vitesse d'essorage. Le lave-linge a des programmes présélectionnés à sa sortie d'usine. Vous pouvez remplacer les programmes présélectionnés. Contactez le service après-vente pour savoir quels programmes sont disponibles et comment modifier les programmes présélectionnés ou. Voir la section : RÉGLAGES.

Choisissez le programme en tournant le sélecteur vers la droite ou la gauche. Validez la sélection du programme en appuyant sur la touche située sous ce programme.















Choisissez le programme en fonction de la nature du linge et de son degré de salissure (voir le chapitre "CONSEILS PRÉLIMINAIRES AU LAVAGE").

























La durée du programme prévue s'affiche.

Choisissez l'un des programmes ci-dessous :

(le propriétaire/distributeur peut modifier les paramètres et renommer le programme)

	Programme (programme par défaut d'usine)	Description
	ECO 40-60	Cycle de lavage qui permet de nettoyer du linge en coton normalement sale, lavable à 40°C ou 60°C.
	LOURD 60°C	Pour du linge très sale dont la saleté doit être entièrement dissoute avant le lavage principal. Un pré-lavage est effectué à cette fin.
	LOURD 90°C	Pour du linge très sale dont la saleté doit être entièrement dissoute avant le lavage principal. Un pré-lavage est effectué à cette fin.
	BLANC/COULEUR 20°C	Prog. pour linge normalement sale à très sale, blanc ou couleurs.
	BLANC/COULEUR 40°C	Prog. pour linge normalement sale à très sale, blanc ou couleurs.
	BLANC/COULEUR 60°C	Prog. pour linge normalement sale à très sale, blanc ou couleurs.
	BLANC 90°C	Programme pour le linge normalement sale à très sale. 90 °C est une température adaptée au coton blanc et clair, comme les draps.
	SUPER RAPIDE 40°C	Utilisez ce programme pour du linge qui doit seulement être rafraîchi. Plus la température sélectionnée est basse, plus le programme est court.
	SUPER RAPIDE 60°C	Utilisez ce programme pour du linge qui doit seulement être rafraîchi. Plus la température sélectionnée est basse, plus le programme est court.
	SYNTHÉTIQUE 40°C	Programme pour synthétiques, tissus mélangés délicats et coton sans repassage. Convient aux chemises et chemisiers.
	LAINES/LAVAGE À LA MAIN 30°C	Programme pour textiles délicats tels que laine, soie, et linge qui devrait être lavé à la main. Ce programme comporte un essorage court.
	RINÇAGE	Un rinçage à froid et un cycle d'essorage court. Convient au linge qui a simplement besoin d'un rinçage.

Suite du tableau de la page précédente

	Programme (programme par défaut d'usine)	Description
	ESSORAGE (Spin)	Utilisez ce programme lorsque vous souhaitez uniquement essorer la charge.
	VIDANGE	Utilisez ce programme lorsque vous souhaitez uniquement vider l'eau de la machine.
 	SERPILLIÈRE 60°C	Un programme spécialement conçu pour nettoyer les serpillières.
 	SERPILLIÈRE 90°C	Un programme spécialement conçu pour nettoyer les serpillières.
	MICROFIBRE 40°C	Un programme spécialement conçu pour nettoyer les tissus en microfibres.
	MICROFIBRE 60°C	Un programme spécialement conçu pour nettoyer les tissus en microfibres.
 	DÉSINFECTION 40°C *	Programme dans lequel la température atteinte lors du lavage principal est maintenue au-dessus de 40 °C pendant 20 minutes. La désinfection à cette température nécessite un détergent spécial.
 	DÉSINFECTION 60°C *	Programme dans lequel la température atteinte lors du lavage principal est maintenue au-dessus de 60 °C pendant 60 minutes. La désinfection à cette température nécessite un détergent spécial.
 	DÉSINFECTION 90°C *	Programme dans lequel la température atteinte lors du lavage principal est maintenue au-dessus de 90 °C pendant 10 minutes. La désinfection à cette température nécessite un détergent spécial.
 	ALLERGIE COTON 60°C	Ce prog. permet de laver le linge normalement à très sale nécessitant un traitement spécial, tel que vêtements des personnes à peau très sensible ou souffrant d'allergies cutanées.
 	ALLERGIE COTON 90°C	Ce prog. permet de laver le linge normalement à très sale nécessitant un traitement spécial, tel que vêtements des personnes à peau très sensible ou souffrant d'allergies cutanées.
 	ALLERGIE SYNTHÉTIQUE 40°C	Ce prog. permet de laver le linge nécessitant un traitement spécial, tel que vêtements des personnes à peau très sensible ou souffrant d'allergies cutanées.
 	ALLERGIE SYNTHÉTIQUE 60°C	Ce prog. permet de laver le linge nécessitant un traitement spécial, tel que vêtements des personnes à peau très sensible ou souffrant d'allergies cutanées.
	NETTOYAGE	Ce programme permet de nettoyer le tambour et d'éliminer les résidus de détergent et les bactéries. Le tambour doit être vide.
	PROGRAMES A - J	Emplacement de programme qui peut être programmé selon vos besoins. Voir le chapitre RÉGLAGES.

Suite du tableau de la page précédente

	Programme (programme par défaut d'usine)	Description
.		
.		
Ⓧ		

* Les programmes Désinfection (40 °C, 60 °C, 90 °C) ne peuvent pas être annulés pendant le programme de lavage. Le cycle complet sera effectué.

ÉTAPE 6 : Choisissez les réglages du programme

Les réglages des programmes permettent d'adapter les programmes de lavage à vos préférences. Voir le chapitre : RÉGLAGES.

(seul le propriétaire/distributeur de l'appareil peut modifier les réglages)

Il est possible que certains réglages ne soient pas disponibles pour le programme que vous avez choisi.

Départ différé

Sélectionnez le Départ différé si vous souhaitez que le programme démarre au bout d'un certain temps (1 h à 100 heures après que vous ayez appuyé sur Départ).

Utilisez le bouton de sélection du programme pour régler le délai (de 1 h à 100 h par pas de 1 h).

Validez votre réglage en appuyant sur la touche située sous le laps de temps voulu.

Le temps de départ différé + le temps restant jusqu'à la fin du programme de lavage s'affichent. Lorsque le compte à rebours est terminé, le programme de lavage sélectionné démarre .

Pour annuler le départ différé, appuyez sur la touche Annuler.

Appuyez ensuite sur la touche Départ pour lancer le programme.

Une fois que le Départ différé est réglé, il n'est plus possible de le modifier ; la seule possibilité est de le « Désactiver » puis de continuer avec le programme choisi.

INFORMATION

Si vous avez réglé le Départ différé et que vous utilisez de la lessive liquide, nous vous déconseillons de choisir un programme avec pré-lavage.

ÉTAPE 7 : Lancez le lavage

Fermez le hublot du lave-linge et appuyez sur la touche **Départ** ▶/Pause.



▶ Départ (pression brève – démarrer/continuer)

|| Pause (pression brève – interrompre momentanément le lavage)

Stop (pression de 3 secondes – arrêter ou annuler)

Temps restant

La durée de lavage prévue en fonction du programme sélectionné s'affiche en heures et minutes.

La durée de lavage réelle va dépendre du programme sélectionné, du volume de la charge, du type de linge, de la vitesse d'essorage, etc.

La durée de lavage réelle peut être plus longue ou plus courte que la durée prévue.

Le temps restant est mis à jour tout au long du programme en fonction de la charge réelle de linge et de la quantité d'eau admise dans la machine. La dernière mise à jour du temps restant a lieu avant l'essorage final.

En cas de distribution inégale du linge, la durée affichée sur l'écran clignote et le décompte ne démarre pas. Une fois que le linge est redistribué uniformément, la durée de lavage continue et cesse de clignoter.

Ajouter ou enlever du linge après le départ du programme

Pour ajouter du linge pendant le programme de lavage, vous devez d'abord sélectionner l'option **activer/désactiver**. (Voir chapitre RÉGLAGES).

Pour ajouter ou retirer du linge pendant le déroulement d'un programme de lavage, utilisez l'option **Démarrer/Pause ||** pour mettre le programme en pause.

Il est possible d'ouvrir le hublot quand l'eau a été pompée de la machine (mais pas totalement évacuée). Vous pouvez alors ajouter ou retirer du linge. Refermez le hublot et continuez le programme. Appuyez sur la touche **Départ ▶**/Pause.

Le programme va reprendre au point où vous l'avez interrompu.

Si le hublot ne peut pas s'ouvrir, il est possible que la température soit trop haute à l'intérieur de la machine, et vous ne serez pas en mesure d'ajouter du linge.

Si le hublot ne s'ouvre pas, il est aussi possible que le programme soit trop avancé et que le linge ajouté à ce moment-là ne puisse pas être lavé correctement.

Pause, arrêt, ou modification du programme

Pour interrompre momentanément le programme, appuyez brièvement sur la touche **Départ/Pause ||**.

Pour continuer le programme, appuyez de nouveau sur la touche **Départ ▶**/Pause.

Pour arrêter définitivement le programme, appuyez 3 secondes sur la touche **Départ/Pause**.

Sélectionnez "Arrêter le programme". Le programme s'arrête et l'eau est vidangée si nécessaire. C'est seulement à ce moment-là que vous pourrez ouvrir le hublot. Choisissez un nouveau programme avec le sélecteur ; ajoutez de la lessive si nécessaire, puis appuyez sur la touche **Départ ▶**/Pause.

INFORMATION

Si la température est très élevée dans le tambour, le processus de refroidissement démarre avant l'annulation du programme.

Vous pouvez mettre un programme de lavage en pause en appuyant sur la touche MARCHE/ARRÊT.

Le lave-linge s'arrête alors.

Après l'avoir remis en marche, appuyez sur la touche **Départ** ► /Pause pour continuer le programme.



INFORMATION

N'ouvrez pas le tiroir à produits lessiviels pendant que l'appareil est en service.



INFORMATION

Dans certains cas, le hublot peut être verrouillé bien qu'aucun programme ne soit en cours (par ex. en cas d'erreur). Pour déverrouiller le hublot, appuyez sur la touche Départ/Pause pendant un certain temps.

ÉTAPE 8 : Fin du programme

Après la fin du programme de lavage, l'écran indiquera que le programme s'est terminé avec succès et que la porte est déverrouillée.

Ouvrez le hublot en le tirant vers vous et enlevez le linge de la machine.

Vérifiez que le tambour du lave-linge est vide.

Si vous ne faites rien dans les 5 minutes qui suivent la fin du programme, l'afficheur s'éteint et passe en mode Veille afin d'économiser l'électricité.

Pour rallumer l'afficheur, appuyez sur la touche MARCHE/ARRÊT.



ATTENTION !

Lorsque le lavage est terminé, fermez le robinet d'arrivée d'eau et débranchez la fiche de la prise secteur.

Si vous disposez d'un lave-linge avec une connexion triphasée, ne retirez pas la fiche de la prise de courant.

Réglages

Seul le propriétaire/distributeur de l'appareil peut modifier les réglages !

(le propriétaire/distributeur doit vérifier le manuel de service)

Affichage	Réglage	Description
Max. tr/min	pas de vidange --> max. tr/min	Les réglages affectent tous les programmes
Vidange	Valve/Vidange	Réglages de la vidange par valve ou par pompe, selon le type d'appareil ; en cas de changement, il faut procéder à une modification mécanique de l'appareil.
Afficher la température	Marche/Arrêt	Dans les programmes de désinfection et dans les programmes spéciaux, cela signifie que la température réelle mesurée dans le tambour est affichée.
Changer de programme	Sur chaque programme (certains réglages ne peuvent pas être appliqués sur certains programmes)	En modifiant les réglages, il est possible de créer et de personnaliser votre propre programme. Le programme peut être renommé !
• Prélavage	Marche/Arrêt	
• Modifier la température	0 --> max	°C/°F
• Changer le nombre de tour par minute de l'essorage	pas de vidange --> max. tr/min	
• Niveau d'eau	Marche/Arrêt	
• Antifroissage	Marche/Arrêt	
• Enregistrer le programme	Substituer à l'existant / Enregistrer comme nouveau	Une fois les modifications ci-dessus effectuées, vous pouvez enregistrer le programme en tant que nouveau programme ou écraser un programme existant.
Temps d'essorage	0 --> 300	Avec le nombre maximum de tour pendant la phase d'essorage
Unité de température	°C/°F	Choisissez °C ou °F.

Suite du tableau de la page précédente

Affichage	Réglage	Description
Super rinçage	Marche/Arrêt	Des rinçages supplémentaires sont ajoutés au programme.
Système de paiement	Marche/Arrêt	Lorsque la fonction est activée, le paiement est demandé pour pouvoir démarrer le programme.
Capteur 3D	Marche/Arrêt	
Sécurité enfants	Marche/Arrêt	Choisissez d'activer (Marche) ou de désactiver Arrêt la sécurité enfants. Lorsque la sécurité enfant (Child lock) est active, vous ne pouvez sélectionner aucune autre fonction.
Programmes		Le programme sélectionné apparaîtra à l'écran
Langue (sélection de la langue)	Sélectionnez votre langue - appuyez sur le bouton sous le drapeau	<ul style="list-style-type: none"> • Sélectionner la langue : en faisant pivoter le sélecteur de programme • Confirmer la langue : en appuyant sur la touche située sous le drapeau du pays
Sélection de langue temporaire	Marche/Arrêt	(de 0 à 5) Si une langue temporaire est sélectionnée, l'utilisateur peut alors choisir temporairement une langue pour la durée de fonctionnement de la machine.
Réglage du son	0 --> 5	5 niveaux sonores différents peuvent être réglés. 0 signifie que le son est désactivé.
Affichage :		
<ul style="list-style-type: none"> • Luminosité 	1 --> 5	5 niveaux de luminosité différents peuvent être réglés.
<ul style="list-style-type: none"> • Afficher le logo 	Marche/Arrêt	Après la mise en marche de l'appareil, le texte d'introduction peut être désactivé, de sorte qu'il ne s'affiche pas.
Départ différé	Marche/Arrêt	1 h --> 100 h Choisissez le départ différé lorsque vous souhaitez que le programme démarre après un certain temps (de 1 h à 100 h, après avoir appuyé sur le bouton Départ).

Suite du tableau de la page précédente

Affichage	Réglage	Description
Étapes de chauffage	Marche/Arrêt	Le programme se fera sans étape de chauffage, l'eau ne sera pas chauffée.
Vue détaillée	Marche/Arrêt	Le sous-menu du programme peut être désactivé. L'utilisateur ne peut pas aller dans le sous-menu. Le programme peut être lancé directement depuis le premier niveau du menu.
Ajouter des vêtements	Marche/Arrêt	L'utilisateur peut mettre le programme en pause et sélectionner l'option « Ajouter des vêtements », la porte sera déverrouillée et l'utilisateur pourra ajouter du linge. La fonction « Ajouter des vêtements » est disponible en phase de lavage pour la majorité des programmes. La fonction « Ajouter des vêtements » est également disponible dans le programme Rinçage (uniquement lors du premier rinçage dans le programme Rinçage). Si le niveau d'eau est plus élevé que celui autorisé pour ouvrir la porte, l'eau sera pompée. Si la température est supérieure à 50°C, l'option « Ajouter des vêtements » n'est pas affichée lorsque le programme est mis en pause.
Sélection du mode « Veille »	Aucun mode veille/Norme	Permet de choisir si l'appareil doit se mettre en veille après 5 minutes ou non.
Réglages Wi-Fi		En allumant le module Wi-Fi, la consommation d'énergie augmente en mode veille.
Programmes A - J	Les réglages peuvent être modifiés sur chaque programme.	En modifiant les réglages, il est possible de créer et de personnaliser votre propre programme. Le programme peut être renommé !

Nettoyage et entretien

Nettoyage du filtre de la pompe

Le lave-linge est équipé d'un filtre qui retient les petits objets tels que les pièces de monnaie, les boutons, les cheveux, etc.

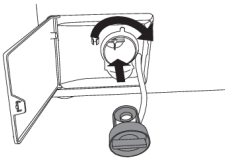
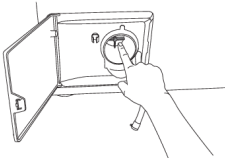
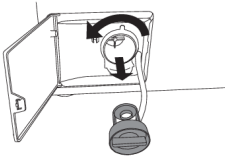
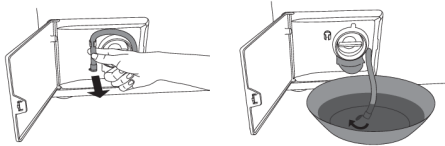

1

Avant de procéder au nettoyage, vidangez l'eau du lave-linge en activant le programme Vidange et débranchez l'appareil de la prise secteur.

Soulevez le couvercle du filtre de la pompe avec l'outil approprié (l'outil destiné au déverrouillage d'urgence du hublot est situé à l'arrière du tiroir à produits lessiviels).

2

Dérivez le petit tube de vidange de son support. Avant de nettoyer le filtre, placez l'extrémité du tube de vidange au-dessus d'une cuvette, enlevez le bouchon qui est sur le tube et laissez l'eau s'écouler.

3

Tournez lentement le filtre dans le sens contraire des aiguilles d'une montre et retirez-le.

4

Lavez le filtre avec soin sous l'eau courante.

5

Enlevez tous les objets et impuretés qui sont dans le logement du filtre et sur les pales.

6

Remettez le filtre en place comme indiqué sur la figure, en le tournant dans le sens des aiguilles d'une montre. Pour assurer l'étanchéité, la surface du joint doit être exempte de saouillures. Remettez en place le tube de vidange.

Nettoyage du tiroir à produits lessiviels et joint en caoutchouc du hublot

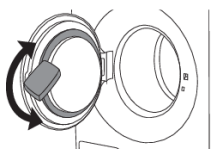
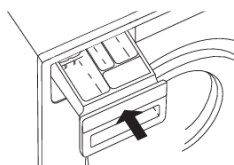
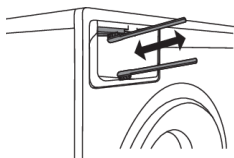
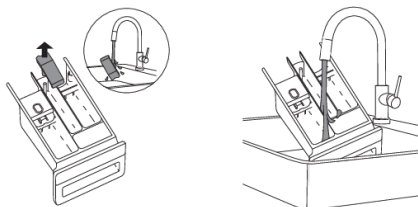
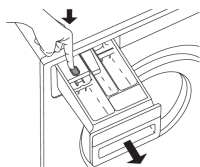

1

Appuyez sur la languette pour enlever complètement le tiroir à produits de son logement.

2

Rincez le tiroir et nettoyez-le soigneusement. Vous pouvez aussi enlever le capuchon recouvrant le tube-siphon du compartiment à assouplissant (A). Enlevez tous les résidus se trouvant sur le capuchon et le tube-siphon. Nettoyez l'intérieur du tiroir (B). Remettez en place le capuchon du tube-siphon.

3

Nettoyez avec une petite brosse les buses qui se trouvent sur la partie supérieure du logement du tiroir.

Après un programme de lavage, les buses qui nettoient l'intérieur du tiroir à produits lessiviels s'ouvrent automatiquement (uniquement sur certains modèles).

Nettoyez avec une brosse la partie inférieure du logement du tiroir à produits.

4

Remettez le tiroir à produits dans son logement.



INFORMATION

Fermez le tiroir à produits lessiviels.



INFORMATION

Ne nettoyez pas le tiroir à produits dans un lave-vaisselle.

5

Après chaque lavage, essuyez le soufflet en caoutchouc du hublot afin de prolonger sa durée de vie.

Nettoyage de l'extérieur de l'appareil

Nettoyez la carrosserie et l'afficheur de l'appareil avec un chiffon doux en coton humidifié à l'eau. **N'utilisez pas de solvants ou de nettoyants abrasifs qui pourraient endommager la machine** (respectez les instructions et mises en garde du fabricant des détergents).

INFORMATION

Ne nettoyez pas le lave-linge au jet d'eau!

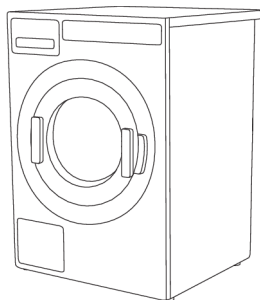

RISQUE DE CHOC ÉLECTRIQUE !

Débranchez toujours le lave-linge de la prise secteur avant de le nettoyer.

Dans le cas d'un branchement triphasé de l'appareil, coupez l'interrupteur de la prise principale.

Nettoyage de l'intérieur du lave-linge pour éliminer les odeurs

Les lessives actuelles permettent souvent de laver à basses températures. Cela signifie que des résidus peuvent s'accumuler dans le lave-linge et dégager des odeurs.

Pour éviter ces émanations, nous vous recommandons de lancer le programme d'autonettoyage (Nettoyage du tambour) une fois par mois, avec une petite dose de lessive en poudre et sans linge.

Nettoyage des buses d'aspersion (sous les aubes du tambour)

Si vous pensez que de petits objets comme des clous ou des agrafes aient pu tomber dans le tambour du lave-linge, examinez l'espace sous les aubes. Ces objets peuvent rouiller et tacher vos vêtements. Les clous et autres objets pointus peuvent aussi trouser le linge.

Procédez comme suit :

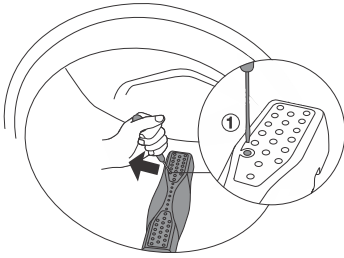

1

Insérez un tournevis ou un outil similaire dans l'orifice de l'aube et poussez-la vers la gauche.

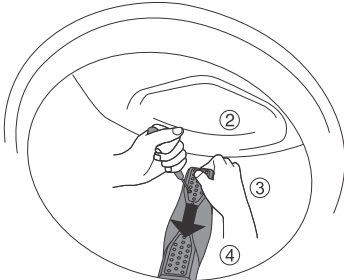

2

Tenez l'aube de l'autre main et tirez-la vers vous.

3

Soulevez l'aube.

4

Retirez les objets présents.

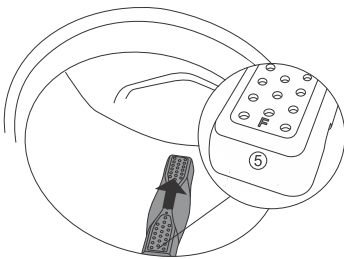

5

Placez l'aube dans le trou repéré par la lettre F en face de vous. Vérifiez que toutes les aubes sont installées solidement dans leurs emplacements respectifs. Poussez l'aube vers l'arrière (comme indiqué par la flèche sur la figure) jusqu'à ce qu'elle se bloque.

Si votre eau est dure

Si votre eau est dure (entraînant des dépôts de calcaire), un film grisâtre peu se former sur le tambour du lave-linge. Pour l'éliminer, versez du vinaigre blanc (2 dl environ) ou du bicarbonate de sodium, appelé aussi bicarbonate de soude (1 cuillère à soupe ou 15 g) dans le tambour et sélectionnez un programme à 90°C ou le programme Nettoyage du tambour. Voir le chapitre "ÉTAPE 5 : Choisissez le programme".

Répétez l'opération si nécessaire.

Que faire en cas de problèmes ?

Des perturbations provenant de l'environnement (par exemple de l'installation électrique) peuvent entraîner la signalisation de différentes erreurs (voir le tableau ci-après). Dans ce cas :

- Mettez l'appareil à l'arrêt, attendez au moins une minute, remettez l'appareil en marche et relancez le programme de lavage.
- Si l'erreur se reproduit, contactez le service après-vente agréé.
- Vous serez capable de résoudre vous-même la plupart des **problèmes** survenant lors de l'utilisation de l'appareil (voir le tableau de dépannage).
- Les **réparations** doivent être réalisées exclusivement par un professionnel qualifié.
- Les réparations ou réclamations résultant d'un raccordement ou d'une utilisation non conforme du lave-linge ne sont pas couvertes par la garantie. Dans ce cas, les frais de l'intervention seront à la charge de l'utilisateur.



INFORMATION

La garantie ne couvre pas les dysfonctionnements dus aux perturbations de l'environnement (foudre, défaillances de l'installation électrique, catastrophes naturelles, etc.).

Problème/erreur	Cause	Que faire?
Le hublot ne s'ouvre pas.	• Niveau d'eau trop haut.	• Vidangez l'eau en lançant le programme Vidange ou Essorage. Voir "ÉTAPE 5 : Choisissez le programme".
	• Température de l'eau trop élevée.	• Attendez que l'eau refroidisse ou vidangez la machine. Si vous ne parvenez toujours pas à ouvrir la porte, utilisez l'outil pour ouverture d'urgence du hublot (voir le chapitre "QUE FAIRE EN CAS DE PROBLÈMES ? / Ouverture manuelle du hublot").
Le programme de lavage ne démarre pas.	• L'eau dans le tuyau d'entrée n'est pas ouverte.	• Vérifiez que l'alimentation en eau est correctement raccordée et ouverte.
	• Le hublot n'est pas fermé correctement.	• Appuyez fermement sur le hublot jusqu'à ce que vous entendiez 2 clics quand il se ferme.
	• La prise secteur n'est pas sous tension.	• Vérifiez si la fiche est bien enfoncée dans la prise secteur et si celle-ci est sous tension (alimentée en électricité).
	• Vous avez sélectionné le Départ différé.	• Pour annuler le Départ différé, appuyez 3 secondes sur la touche Départ ►.

Problème/erreur	Cause	Que faire?
<p>La durée de lavage est plus longue que prévu ; elle est mise à jour régulièrement sur l'afficheur.</p>	<ul style="list-style-type: none"> L'eau qui pénètre dans la machine est très froide. 	<ul style="list-style-type: none"> La durée du programme peut se prolonger de 60% par rapport au temps initialement prévu dans des conditions normales.
	<ul style="list-style-type: none"> Le contrôle antibalourd UKS* (* système antibalourd) s'est activé à cause d'une mauvaise répartition du linge dans le tambour. 	<ul style="list-style-type: none"> Le programme dure plus longtemps parce que la machine a besoin de temps pour mieux répartir le linge.
	<ul style="list-style-type: none"> Sous-tension du réseau électrique. 	<ul style="list-style-type: none"> Le lave-linge a besoin de plus de temps parce que la tension du réseau électrique est trop basse.
	<ul style="list-style-type: none"> Panne d'électricité. 	<ul style="list-style-type: none"> Le temps de lavage est prolongé de la durée de la coupure de courant.
<p>L'afficheur ne s'allume pas</p>	<ul style="list-style-type: none"> L'appareil n'est pas raccordé au réseau électrique. 	<ul style="list-style-type: none"> Vérifiez si la fiche est bien enfoncée dans la prise secteur et si celle-ci est sous tension (alimentée en électricité).
<p>Le texte sur l'afficheur n'est pas dans votre langue.</p>	<ul style="list-style-type: none"> Vous n'avez pas encore sélectionné votre langue préférée. 	<ul style="list-style-type: none"> Sélectionnez votre langue préférée (voir "ÉTAPE 5 / RÉGLAGES / Langue").
<p>Linge mouillé ("Balourd" apparaît sur l'afficheur)</p>	<ul style="list-style-type: none"> Une petite quantité de linge est souvent inégalement répartie. 	<ul style="list-style-type: none"> Détendez le linge et répartissez-le plus régulièrement après avoir sélectionné le programme Vidange ou Essorage. Ajoutez du linge et relancez le programme (voir "ÉTAPE 7 : Lancez le lavage / Ajouter ou enlever du linge après le départ du programme").
<p>Il y a des taches de graisse (ou des boulettes grasses) sur le linge.</p>	<ul style="list-style-type: none"> Le linge était taché de graisse. 	<ul style="list-style-type: none"> Relavez le linge. S'il est très sale, augmentez la dose de lessive en poudre ou utilisez de la lessive liquide et choisissez un programme plus intense (plus long).
<p>Les taches ne sont pas parties.</p>	<ul style="list-style-type: none"> Vous avez utilisé de la lessive liquide sans agents de blanchiment ou de la lessive en poudre pour le linge de couleur. 	<ul style="list-style-type: none"> Utilisez une lessive contenant des agents de blanchiment.

Problème/erreur	Cause	Que faire?
	<ul style="list-style-type: none"> Vous n'avez pas sélectionné le programme adéquat. 	<ul style="list-style-type: none"> Utilisez un détachant avant lavage.
Il y a des traces blanches sur le linge.	<ul style="list-style-type: none"> Ce n'est pas dû à un mauvais rinçage mais aux lessives sans phosphate qui contiennent des composants insolubles dans l'eau (zéolithes) jouant un rôle d'adoucisseurs. Ces composants peuvent se déposer sur le linge. 	<ul style="list-style-type: none"> Rincez le linge immédiatement encore une fois. Utilisez des lessives liquides sans zéolithes. Essayez d'enlever les traces blanches avec une brosse.
Il y a des restes de lessive en poudre dans le tiroir à produits (compartiment lavage principal).	<ul style="list-style-type: none"> La pression de l'eau est trop faible. Certaines lessives en poudre adhèrent fortement au tiroir à produits s'il est humide. 	<ul style="list-style-type: none"> Nettoyez le filtre à mailles sur le flexible d'alimentation. Sélectionnez un niveau d'eau plus haut ou un rinçage complémentaire (voir "ÉTAPE 6 : Choisissez les réglages du programme"). Essuyez le tiroir à produits avant d'y verser la lessive en poudre.
Il y a des restes d'assouplissant dans le tiroir à produits (compartiment assouplissant).	<ul style="list-style-type: none"> Le capuchon n'est pas bien positionné sur le tube-siphon ou ce dernier est obstrué. 	<ul style="list-style-type: none"> Vérifiez si le capuchon est positionné correctement sur le tube-siphon du compartiment pour assouplissant dans le tiroir à produits. Nettoyez le capuchon (voir le chapitre "NETTOYAGE ET ENTRETIEN / Nettoyage du tiroir à produits lessiviels").
Odeur dans le tambour de lave-linge.	<ul style="list-style-type: none"> Résidus de fibres, de lessive ou d'assouplissant dans le filtre de la pompe. Développement de germes et de bactéries. 	<ul style="list-style-type: none"> Vérifiez si le filtre de la pompe est propre. Sélectionnez le programme Nettoyage du tambour (voir "ÉTAPE 5 : Choisissez le programme").
La machine se déplace pendant son fonctionnement.	<ul style="list-style-type: none"> Les pieds ne sont pas réglés correctement. 	<ul style="list-style-type: none"> Mettez les pieds à niveau (voir le chapitre "INSTALLATION ET RACCORDEMENT / Réglage des pieds").

Suite du tableau de la page précédente

Problème/erreur	Cause	Que faire?
	<ul style="list-style-type: none">• Vous n'avez pas enlevé les boulons de transport.	<ul style="list-style-type: none">• Enlevez les boulons de transport (voir le chapitre "AVANT D'UTILISER L'APPAREIL POUR LA PREMIERE FOIS / Protections de transport").
La machine se déplace pendant l'essorage.	<ul style="list-style-type: none">• Linge mal reparti ou pas assez de linge.	<ul style="list-style-type: none">• La machine réduit automatiquement la vitesse d'essorage si les vibrations sont trop fortes.• Ajoutez du linge et relancez le programme (voir "ÉTAPE 7 : Lancez le lavage / Ajouter ou enlever du linge après le départ du programme").
Pompe de vidange bruyante	<ul style="list-style-type: none">• Le filtre de la pompe de vidange est bouché.• Le logement du filtre et les pales de la pompe sont encrassés.	<ul style="list-style-type: none">• Vérifiez si le filtre de la pompe de vidange est propre.• Vérifiez si le logement du filtre est propre. (Voir le chapitre "NETTOYAGE ET ENTRETIEN/Nettoyage du filtre de la pompe")

Ouverture manuelle du hublot du lave-linge

RISQUE DE CHOC ÉLECTRIQUE !

Vous pouvez ouvrir **à la main** le hublot de la machine, à condition qu'elle ne soit pas raccordée au courant électrique et que l'eau ait été vidangée.

- A. Sélectionnez le programme Essorage ou Vidange pour pomper l'eau. Si cela ne fonctionne pas, il faudra vider l'eau à la main. Voir "Nettoyage du filtre de la pompe" dans le chapitre "NETTOYAGE ET ENTRETIEN".
- B. Vérifiez que l'interrupteur général est sur la position Arrêt et que la prise du lave-linge est débranchée.
Si vous disposez d'un lave-linge avec une connexion triphasée, ne retirez pas la fiche de la prise de courant.
- C. Prenez l'outil destiné au déverrouillage d'urgence du hublot (à l'arrière du tiroir à produits lessiviels) et insérez-le en haut de la fente qui se trouve à droite de la serrure du hublot.

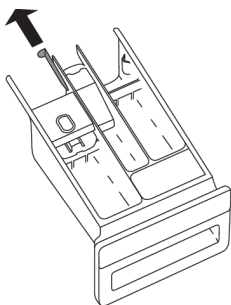

- D. Pour déverrouiller le hublot, appuyez sur la clé (la clé est l'outil destiné à l'ouverture d'urgence du hublot) en la faisant descendre tout du long jusqu'à ce que vous entendiez un clic. Lorsque le hublot est déverrouillé, ouvrez-le en le tirant vers vous.

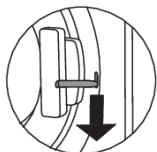
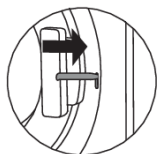
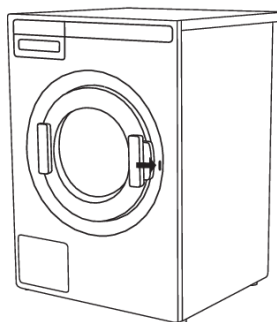

INFORMATION

Si vous ne parvenez pas à ouvrir le hublot, contactez le Service après-vente.

Signalisation des défauts

En cas de défaut au cours du séchage, l'erreur correspondante s'affiche (Error XX).

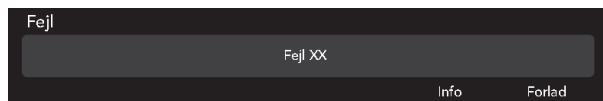

Appuyez sur la touche INFO pour afficher la description de l'erreur. Mettez l'appareil à l'arrêt, puis remettez-le en marche.



Les erreurs suivantes peuvent s'afficher :

Error	Erreur affichée à l'écran	Que faire?
E0	Réglages incorrects	Relancez le programme. Si l'erreur réapparaît, contactez le service après-vente.
E1	Défaut de la sonde de température	<ul style="list-style-type: none"> • L'eau admise dans la machine est trop froide. Relancez le programme de lavage. • Si l'appareil affiche encore cette erreur, contactez le service après-vente.
E2	Erreur verrouillage du hublot	Arrêtez l'appareil puis remettez-le en marche. Relancez le programme. Si l'erreur persiste, contactez le Service après-vente.
E3	Erreur admission d'eau	<p>Vérifiez les points suivants:</p> <ul style="list-style-type: none"> • si le robinet d'arrivée d'eau est ouvert, • si le filtre du flexible d'alimentation en eau est propre, • si le flexible d'alimentation en eau est déformé (tordu, obstrué, etc.), • si la pression de l'eau admise est comprise entre 0,1 et 1 MPa (1 à 10 bar). <p>Appuyez ensuite sur la touche Exit pour continuer le programme. Si l'erreur réapparaît, contactez le service après-vente.</p>
E6	Erreur sur le chauffage	Relancez le programme. Si l'erreur réapparaît, contactez le service après-vente.
E7	Erreur vidange	<p>Vérifiez les points suivants:</p> <ul style="list-style-type: none"> • si le filtre de la pompe est propre, • si le flexible de vidange est bouché, • si l'évacuation est obstruée, • le flexible de vidange est-il installé à la bonne hauteur (voir le chapitre sur l'installation du tuyau de vidange dans la notice). <p>Ensuite, appuyez de nouveau sur la touche Exit. Si l'erreur réapparaît, contactez le service après-vente.</p>
E10	Erreur capteur de niveau d'eau	Arrêtez l'appareil puis remettez-le en marche. Relancez le programme. Si l'erreur persiste, contactez le Service après-vente.

Suite du tableau de la page précédente

Error	Erreur affichée à l'écran	Que faire?
E11	Débordement	Si l'eau dans le tambour dépasse un certain niveau et si l'afficheur signale une erreur, le programme sera interrompu et l'eau vidangée. Relancez le programme. Si l'erreur persiste, contactez le service après-vente. Si l'eau dans le tambour dépasse un certain niveau et si l'afficheur signale une erreur, mais que l'eau continue d'arriver dans la machine, fermez le robinet et contactez le service après-vente.
E12	Erreur moteur / Erreur commande moteur	Relancez le programme. Si l'erreur réapparaît, contactez le service après-vente.
E23	Erreur lors du déverrouillage du hublot	Le hublot est fermé mais ne peut pas se déverrouiller. Arrêtez le lave-linge, puis remettez-le en marche. Si l'erreur réapparaît, contactez le service après-vente. Consultez le chapitre sur l'ouverture manuelle du hublot dans la notice.
E36	Erreur de communication entre UI** et PMCU.	Arrêtez l'appareil et remettez-le en marche. Si l'erreur réapparaît, contactez le service après-vente.
E37	Les versions des logiciels PMCU/UI** ne sont pas compatibles	Contactez le service après-vente.
E40	Valeur de tension hors de portée.	Relancez le programme. Si l'erreur réapparaît, contactez le service après-vente.
E41	La valeur de la fréquence est hors de portée.	Relancez le programme. Si l'erreur réapparaît, contactez le service après-vente.
E45	Erreur de communication EADBS.	Contactez le service après-vente.
	Linge mal réparti	Répartissez le linge à la main et lancez le programme d'essorage.
	Impossible de verrouiller le hublot	Ouvrez le hublot et fermez-le complètement. Si l'erreur persiste, contactez le Service après-vente.
	Attention – Programme d'autonettoyage	Le message « Alerte tube stérile » est affiché tous les 40 cycles de lavage terminés. Choisissez le programme d'auto-nettoyage (NETTOYAGE DU TAMBOUR) ; voir l'ÉTAPE 5.
	Préparation au déverrouillage du hublot. (Appuyez sur INFO) : La cuve doit être vidangée. Attendez que le hublot se déverrouille.	Attendez que le processus s'achève. Si l'erreur ne réapparaît pas quand le processus est terminé, vous pouvez lancer un nouveau programme.
	Alarme système de vidange	Alarme signalant un débit d'eau réduit lors du pompage. Veuillez consulter la notice d'utilisation.

** UI = (User Interface / Interface utilisateur)

La mauvaise répartition des vêtements ou la formation d'une boule de linge dans le tambour peut entraîner certains inconvénients, tels que vibrations et fonctionnement bruyant. L'appareil détecte ces problèmes et active l'UKS* (*système antibalourd).

Les petites charge (par exemple une serviette, un pull, un peignoir) ou les vêtements composés de matières présentant des propriétés particulières ne peuvent pas être répartis régulièrement dans le tambour du lave-linge (pantoufles, grandes pièces, etc.). L'appareil essaie donc à plusieurs reprises de mieux répartir le linge, ce qui a pour conséquence de rallonger la durée du programme. Dans les cas extrêmes où les conditions sont particulièrement défavorables, le programme peut se terminer sans essorage.

L'UKS* (* système antibalourd) permet un fonctionnement stable et prolonge la durée de vie utile de l'appareil.

Service après-vente

Avant de contacter le service après-vente

Lorsque vous contactez le service après-vente, veuillez mentionner le modèle (1), le type (2) et le numéro de série (3) de votre lave-linge.

Le modèle, le type et le numéro de série figurent sur la plaque signalétique apposée sur l'encadrement du hublot de la machine.

⚠ ATTENTION !

En cas de réparation, utilisez exclusivement des pièces détachées certifiées par des fabricants agréés.

⚠ ATTENTION !

Les réparations ou réclamations résultant d'un raccordement ou d'une utilisation non conforme du lave-linge ne sont pas couvertes par la garantie. Dans ce cas, les frais de l'intervention seront à la charge de l'utilisateur.

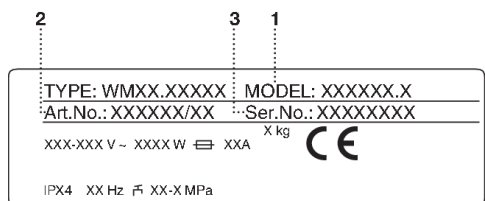
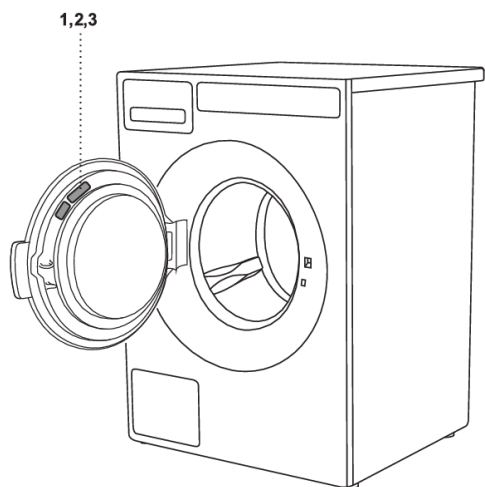

Informations techniques

FICHE D'INFORMATIONS PRODUIT SELON RÈGLEMENT UE N° 2019/2014

Nom du fournisseur ou marque commerciale:					
Adresse du fournisseur ^(b) :					
Référence du modèle: WASL3M105					
Paramètres généraux du produit:					
Paramètre	Valeur		Paramètre	Valeur	
Capacité nominale ^(a) (kg)	9,0		Dimensions en cm	Hauteur	85,0
				Largeur	59,5
				Profondeur	70,6
EEI _W ^(a)	53,3		Classe d'efficacité énergétique ^(a)	[A/B/C/D/E/F/G] ^(c)	
Indice d'efficacité de lavage ^(a)	1,04		Efficacité de rinçage (g/kg) ^(a)	2,86	
Consommation d'énergie en kWh par cycle, sur la base du programme »eco 40-60«. La consommation réelle d'énergie dépend des conditions d'utilisation de l'appareil.	0,890		Consommation d'eau en litres par cycle, sur la base du programme »eco 40-60«. La consommation d'eau réelle dépend des conditions d'utilisation de l'appareil et de la dureté de l'eau.	50,0	
Température maximale à l'intérieur du textile traité ^(a) (°C)	Capacité nominale	36	Taux d'humidité résiduelle ^(a) (%)	Capacité nominale	53
	Moitié	27		Moitié	53
	Quart	25		Quart	53
Vitesse d'essorage ^(a) (t/min)	Capacité nominale	1400	Classe d'efficacité d'essorage ^(a)	[A/B/C/D/E/F/G] ^(c)	
	Moitié	1400			
	Quart	1400			
Durée du programme ^(a) (h:min)	Capacité nominale	2:45	Type	[encastré/ en pose libre]	
	Moitié	2:10			
	Quart	1:40			
Émissions de bruit acoustique dans l'air E ^(a) (dB(A) re 1 pW)	76		Classe d'émissions de bruit acoustique dans l'air ^(a) (phase d'essorage)	[A/B/C/D] ^(c)	
Mode arrêt (W)	0,48		Mode veille (W)	0,48	

Suite du tableau de la page précédente

Démarrage différé (W) (le cas échéant)	/	Mode veille avec maintien de la connexion au réseau (W) (le cas échéant)	/
Durée minimale de la garantie offerte par le fournisseur ^(b) :	2 ans		
Ce produit a été conçu pour libérer des ions argent au cours du cycle de lavage	[OUI/ NON]		

Informations supplémentaires:

Lien internet vers le site web du fournisseur où se trouvent les informations visées à l'annexe II, point 9, du règlement (UE) 2019/2023 ^(a) de la Commission ^(b):

^(a) Pour le programme »eco 40-60«.

^(b) Les modifications de ces éléments ne sont pas considérées comme pertinentes aux fins de l'article 4, paragraphe 4, du règlement (UE) 2017/1369.

^(c) Si la base de données sur les produits génère automatiquement le contenu définitif de cette cellule, le fournisseur ne consigne pas ces données.

Performances

Programme	Charge maximale	Température en °C
Eco 40-60 ¹⁾	9 /4,5* /2,5** ¹⁾ kg	
Blanc/Couleur ²⁾	9 /4,5* kg	60
Synthétiques ²⁾	3,5 kg	40

1) FICHE D'INFORMATIONS PRODUIT Selon règlement UE N° 2019/2014

2) Programme à 40°C pour les laboratoires d'essais. Il faut sélectionner l'option 40°C.

* Moitié

** Quart

Performances énergétiques

Norme européenne d'essai	EN 60456 / ¹⁾
Programme de lavage	Eco 40-60 ¹⁾
Raccordement	Eau froide à 15°C
Méthode d'essai pour la mesure du bruit	IEC-60704-2-4

Informations techniques

Hauteur	850 mm
Largeur	595 mm
Profondeur	706 mm
Poids	92 kg
Volume du tambour	80 l
Puissance assignée	Voir la plaque signalétique
Puissance de l'élément chauffant	Voir la plaque signalétique
Pression de l'eau	0,1–1 MPa 1–10 kp/cm ² 10–100 N/cm ²
Niveau de pression acoustique d'émission conformément à la norme EN ISO 11203	< 70 dB re 20 µPa
Matériau du tambour et du tiroir à produits	Acier inoxydable
Matériau de la carrosserie	Peinture poudre sur acier galvanisé à chaud ou sur acier inoxydable (selon le modèle)
Raccordement à l'eau	Tuyau en pex de 1,5 m
Tuyau de vidange	Tuyau en polypropylène de 1,6 m

Tableau des programmes

WASL3M105

9kg_1400_7kW

Programme	Prélavage	Température en °C	Nombre de rinçages		Charge maximale (kg)	Vitesse d'essorage (tr/min)	Consommation d'eau (approximative, en litres)			Consommation d'électricité (environ, kWh)	Durée du programme (approximative, en heures et minutes)
							Chaud	Froid	Somme		
Eco 40-60			2	9	1400		50	50	0,86	2:42	
Lavage complet 60°C	✓	60	3	9	1400	6	79	85	1,30	1:45	
Lavage complet 90°C	✓	90	3	9	1400	9	79	85	2,30	1:54	
Blanc/Couleur 20°C		20	2	9	1400	6	57	63	0,14	0:40	
Blanc/Couleur 40°C		40	2	9	1400		63	63	0,42	0:49	
Blanc/Couleur 60°C		60	2	9	1400		63	63	1,40	0:59	
Blanc/Couleur 60°C *		60	2	4,5	1400		35	35	0,78	0:59	
Blanc 90°C		90	2	9	1400	12	59	71	2,70	1:03	
Lavage super rapide 40°C		40	2	3,5	800	10	30	40	0,42	0:35	
Lavage super rapide 60°C		60	2	3,5	800	10	38	48	1,10	0:40	
Synthétique 40°C		40	2	3,5	1200	10	38	48	0,17	0:37	
Laine/Lavage à la main 30°C		30	2	3	800	6	34	40	0,07	0:34	
Rinçage			1	9	1400		15	15	0,07	0:22	
Vitesse d'essorage			/	9	1400				0,06	0:17	
Vidange			/	9	/				0,00	0:01	
Serpillère 60°C	✓	60	3	9	1400	6	84	90	1,40	1:37	
Serpillère 90°C	✓	90	3	9	1400	6	84	90	2,40	1:48	
Microfibre 40°C		40	2	9	1400	12	54	66	0,37	0:56	
Microfibre 60°C		60	2	9	1400	12	62	74	0,70	1:12	
Désinfection 40°C	✓	40	3	9	1400	6	76	82	0,90	1:48	
Désinfection 60°C	✓	60	3	9	1400	6	84	90	1,80	2:37	
Désinfection 90°C	✓	90	3	9	1400	6	84	90	3,20	2:24	
Antiallergie coton 60°C		60	4	9	1400	12	92	104	1,30	2:35	

Suite du tableau de la page précédente

Programme	Pré lavage	Température en °C	Nombre de rinçages	Charge maximale (kg)	Vitesse d'essorage (tr/min)	Consommation d'eau (approximative, en litres)			Consommation d'électricité (environ, kWh)	Durée du programme (approximative, en heures et minutes)
						Chaud	Froid	Somme		
Antiallergie coton 90°C		90	4	9	1400	12	92	104	2,80	2:47
Antiallergie synthétique 40°C		40	3	4,5	1200	12	56	68	0,40	1:37
Antiallergie synthétique 60°C		60	3	4,5	1200	12	64	76	0,97	1:50
Nettoyage		90	3	/		8	77	856	1,27	1:03
Programme A				9	1400					
Programme B				9	1400					
Programme C				9	1400					
Programme D				9	1400					
Programme E				9	1400					
Programme F				9	1400					
Programme G				9	1400					
Programme H				9	1400					
Programme I				9	1400					
Programme J				9	1400					

Le tableau ci-dessus indique la consommation d'énergie, d'eau, et la durée de plusieurs programmes. Les consommations réelles peuvent varier en fonction de la pression et de la dureté de l'eau, de la température de l'eau admise, de la température du local, du poids et du type de linge, des fluctuations du secteur et des options ou réglages sélectionnés. Dans ces exemples, la vidange est réglée sur Normal et aucune option complémentaire n'a été sélectionnée.

La charge maximale ou nominale s'applique au linge préparé conformément à la norme IEC 60456.

✓ Réglages possibles sur le programme

* Moitié

Modifications du temps de lavage affiché

La technologie avancée permet à l'appareil de détecter la quantité de linge et d'ajouter le volume d'eau nécessaire pendant le lavage. La durée du lavage peut être plus ou moins longue en fonction de la charge, et le temps affiché sera mis à jour en conséquence.

En outre, le temps de lavage affiché peut changer en raison de la température de l'eau admise dans la machine. Si l'eau est très froide, la durée du lavage peut être plus longue, mais elle sera plus courte si la température de l'eau est plus élevée.

La mauvaise répartition des vêtements ou la formation d'une boule de linge dans le tambour peut entraîner certains inconvénients, tels que vibrations et fonctionnement bruyant. L'appareil détecte ces problèmes et active l'UKS* (contrôle antibalourd). Les petites charge (par exemple une serviette, un pull, un peignoir) ou les vêtements composés de matières présentant des propriétés particulières ne peuvent pas être répartis régulièrement dans le tambour du lave-linge (pantoufles, grandes pièces, etc.). L'appareil essaie donc à plusieurs reprises de mieux répartir le linge, ce qui a pour conséquence de rallonger la durée du programme.

Détachage

Mise au rebut / recyclage des emballages



■ Nos emballages sont en matériaux écologiques qui peuvent être recyclés, remis au service de la propreté ou détruits sans risque pour l'environnement. Dans ce but, tous les matériaux d'emballage sont pourvus du marquage approprié.

Le symbole sur le produit ou sur son emballage indique que le produit ne doit pas être traité comme un déchet domestique normal. Mettez le produit au rebut dans un centre de collecte agréé pour le traitement des DEEE.

Lorsque vous mettez un appareil usagé au rebut, coupez son câble d'alimentation et cassez le dispositif de fermeture de la porte pour éviter que les enfants ne s'y enferment (risque d'asphyxie).

En mettant ce produit au rebut conformément aux recommandations, vous contribuerez à éviter des conséquences néfastes pour la santé et l'environnement. Pour tout renseignement sur la mise au rebut et le recyclage de ce produit, veuillez contacter la mairie ou le service de la propreté de votre commune, ou encore le magasin dans lequel vous l'avez acheté.

Guide d'utilisation rapide



- 1. Triez le linge.**
Fermez les fermetures éclair. Videz les poches et retournez-les à l'envers. Vérifiez les étiquettes d'entretien sur les vêtements. Triez le linge par type de fibre et selon son degré de salissure et sa couleur.

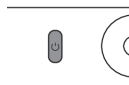

- 2. Appuyez sur la touche Marche/Arrêt (ON/OFF)**



- 3. Ouvrez le hublot et chargez le linge.**
Vérifiez auparavant si le tambour est vide.



- 4. Ajoutez la lessive et l'assouplissant.**
La dose de lessive recommandée est généralement indiquée sur l'emballage. Quand vous lavez une petite quantité de linge, diminuez la dose de détergent.

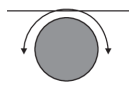

- 5. Choisissez le programme de lavage.**
Tournez le sélecteur sur le programme voulu. Le programme sélectionné est indiqué sur l'afficheur.
La charge maximale est indiquée sur la plaque signalétique (voir TABLEAU DES PROGRAMMES dans le manuel d'instructions).

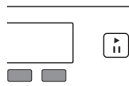

- 6. Choisissez les réglages du programme**
Certains programmes peuvent être réglés. Voir le chapitre : RÉGLAGES



- 7. Fermez le hublot et appuyez sur la touche Départ.**
La durée de lavage prévue s'affiche en heures et minutes.

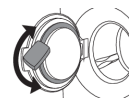

- 8. Fin du programme**
Ouvrez le hublot et retirez le linge du tambour.
Voir le chapitre "NETTOYAGE ET ENTRETIEN".
Fermez le hublot.
Appuyez sur la touche Marche/Arrêt.
Fermez le robinet d'eau et retirez la fiche de la prise de courant (sauf si vous avez une lave-linge avec une connexion triphasée).



576439-a8



Nous nous réservons le droit de procéder à des modifications.