



**GA60GLISCN**

**GA60GLISSP**

FR Notice d'utilisation | **Lave-vaisselle**

2

IT Istruzioni per l'uso | **Lavastoviglie**

30



# Bienvenue chez Electrolux ! Nous vous remercions d'avoir choisi l'un de nos appareils.



Obtenir des conseils d'utilisation, des brochures, un dépanneur, des informations sur le service et les réparations :  
[www.electrolux.com/support](http://www.electrolux.com/support)

Sous réserve de modifications.

## TABLE DES MATIÈRES

1. INFORMATIONS DE SÉCURITÉ.....	2
2. CONSIGNES DE SÉCURITÉ.....	4
3. DESCRIPTION DE L'APPAREIL.....	6
4. BANDEAU DE COMMANDE.....	7
5. PROGRAMMES.....	8
6. OPTIONS.....	10
7. RÉGLAGES.....	11
8. AVANT LA PREMIÈRE UTILISATION.....	15
9. UTILISATION QUOTIDIENNE.....	16
10. CONSEILS.....	18
11. ENTRETIEN ET NETTOYAGE.....	20
12. DÉPANNAGE.....	24
13. CARACTÉRISTIQUES TECHNIQUES.....	28
14. GARANTIE.....	28
15. EN MATIÈRE DE PROTECTION DE L'ENVIRONNEMENT.....	29

## 1. ⚠ INFORMATIONS DE SÉCURITÉ

Avant d'installer et d'utiliser cet appareil, lisez soigneusement les instructions fournies. Le fabricant ne pourra être tenu pour responsable des blessures et dégâts résultant d'une mauvaise installation ou utilisation. Conservez toujours les instructions dans un lieu sûr et accessible pour vous y référer ultérieurement.

### 1.1 Sécurité des enfants et des personnes vulnérables

- Cet appareil peut être utilisé par des enfants âgés d'au moins 8 ans et par des personnes ayant des capacités physiques, sensorielles ou mentales réduites ou dénuées d'expérience ou de connaissance, s'ils sont correctement

surveillés ou si des instructions relatives à l'utilisation de l'appareil en toute sécurité leur ont été données et s'ils comprennent les risques encourus.

- Les enfants entre 3 et 8 ans et les personnes ayant un handicap très important et complexe doivent être tenus à l'écart de l'appareil, à moins d'être surveillés en permanence.
- Les enfants de moins de 3 ans doivent être tenus à l'écart de l'appareil, à moins d'être surveillés en permanence.
- Veillez à ce que les enfants ne jouent pas avec l'appareil.
- Ne laissez pas les détergents à la portée des enfants.
- Tenez les enfants et les animaux éloignés de l'appareil lorsque la porte est ouverte.
- Le nettoyage et l'entretien par l'utilisateur ne doivent pas être effectués par des enfants sans surveillance.

## **1.2 Sécurité générale**

- Cet appareil est destiné au nettoyage de la vaisselle de table et de la vaisselle de type ménager uniquement.
- Cet appareil est conçu pour un usage domestique ménager, dans un environnement intérieur.
- Cet appareil peut être utilisé dans les bureaux, les chambres d'hôtel, les chambres d'hôtes, les gîtes ruraux et d'autres hébergements similaires lorsque cette utilisation ne dépasse pas le niveau (moyen) de l'utilisation domestique.
- Ne modifiez pas les caractéristiques de cet appareil.
- La pression de service de l'eau (minimale et maximale) doit se situer entre 0.05 (0.5) / 1 (10) MPa (bar).
- Respectez le nombre maximal de 14 couverts.
- Ne laissez pas la porte de l'appareil en position ouverte pour éviter tout risque de trébuchement.
- Si le câble d'alimentation est endommagé, il doit être remplacé par le fabricant, son service après-vente ou par un professionnel qualifié afin d'éviter un danger.

- **AVERTISSEMENT** : Les couteaux et autres ustensiles tranchants doivent être placés dans le panier, pointe vers le bas, ou en position horizontale.
- Avant toute opération d'entretien, mettez l'appareil à l'arrêt et débranchez-le de l'alimentation électrique.
- Ne pulvérisez pas d'eau ni de vapeur à haute pression pour nettoyer l'appareil.
- Si l'appareil dispose d'orifices d'aération à la base, veillez à ne pas les couvrir, p. ex. avec de la moquette.
- L'appareil doit être raccordé au réseau d'eau à l'aide des tuyaux neufs fournis. Les anciens ensembles de tuyaux ne doivent pas être réutilisés.

## 2. CONSIGNES DE SÉCURITÉ

### 2.1 Installation

#### **AVERTISSEMENT!**

L'appareil doit être installé uniquement par un professionnel qualifié.

- Retirez l'intégralité de l'emballage.
- N'installez pas et ne branchez pas un appareil endommagé.
- Suivez scrupuleusement les instructions d'installation fournies avec l'appareil.
- Soyez toujours vigilants lorsque vous déplacez l'appareil car il est lourd. Utilisez toujours des gants de sécurité et des chaussures fermées.
- N'installez pas l'appareil ou ne l'utilisez pas dans un endroit où la température ambiante est inférieure à 0 °C.
- Installez l'appareil dans un lieu sûr et adapté répondant aux exigences d'installation.
- Pour des raisons de sécurité, n'utilisez pas l'appareil avant de l'avoir installé dans la structure encastrée.



**YouTube**

[www.youtube.com/electrolux](http://www.youtube.com/electrolux)  
[www.youtube.com/aeg](http://www.youtube.com/aeg)

How to install your AEG/Electrolux semi integrated dishwasher



### 2.2 Branchement électrique

#### **AVERTISSEMENT!**

Risque d'incendie ou d'électrocution.

- **Avertissement** : cet appareil est conçu pour être installé/connecté à une connexion de mise à la terre dans le bâtiment.
- Assurez-vous que les paramètres figurant sur la plaque signalétique correspondent aux données électriques nominale de l'alimentation secteur.
- Utilisez toujours une prise de courant de sécurité correctement installée.
- N'utilisez pas d'adaptateurs multiprise et de rallonges.
- Veillez à ne pas endommager la fiche secteur ni le câble d'alimentation. Le remplacement du câble d'alimentation de l'appareil doit être effectué par notre service après-vente agréé.
- Ne branchez la fiche secteur dans la prise secteur qu'à la fin de l'installation. Assurez-vous que la prise secteur est accessible après l'installation.
- Ne tirez pas sur le câble secteur pour débrancher l'appareil. Tirez toujours sur la fiche de la prise secteur.

## 2.3 Raccordement à l'arrivée d'eau

- Veillez à ne pas endommager les tuyaux de circulation d'eau.
- Avant d'installer des tuyaux neufs, des tuyaux n'ayant pas servi depuis longtemps, lorsqu'une réparation a été effectuée ou qu'un nouveau dispositif a été installé (compteurs d'eau, etc.), laissez l'eau s'écouler jusqu'à ce qu'elle soit parfaitement propre et claire.
- Pendant et après la première utilisation de l'appareil, vérifiez qu'aucune fuite n'est visible.
- Si le tuyau d'arrivée d'eau est endommagé, fermez immédiatement l'arrivée d'eau et débranchez la prise d'alimentation électrique. Contactez le Centre après-vente agréé pour procéder au remplacement du tuyau d'arrivée d'eau.
- Sans alimentation électrique, le système de protection d'eau n'est pas actif. Dans ce cas, il existe un risque d'inondation.
- Le tuyau d'arrivée d'eau est équipé d'une vanne de sécurité et d'une gaine avec un câble d'alimentation interne.

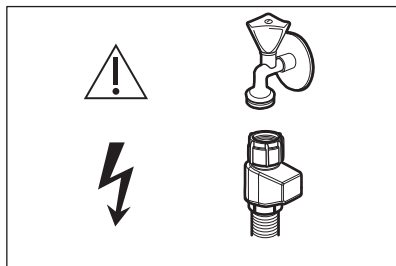

### **AVERTISSEMENT!**

 Tension dangereuse.

## 2.4 Utilisation

- Ne placez pas de produits inflammables ou d'éléments imbibés de produits inflammables à l'intérieur, à proximité ou au-dessus de l'appareil.
- Les produits de lavage pour lave-vaisselle sont dangereux. Suivez les consignes de sécurité figurant sur l'emballage du produit de lavage.
- Ne buvez pas et ne jouez pas avec l'eau de l'appareil.

- N'enlevez pas la vaisselle de l'appareil avant la fin du programme. Il se peut que la vaisselle contienne encore du produit de lavage.
- Ne posez pas d'objets et n'appliquez pas de pression sur la porte ouverte de l'appareil.
- L'appareil peut dégager de la vapeur chaude si vous ouvrez la porte pendant le déroulement d'un programme.

## 2.5 Éclairage interne

### **AVERTISSEMENT!**

Risque de blessure.

- Cet appareil dispose d'une ampoule interne qui s'allume lorsque vous ouvrez la porte et s'éteint lorsque la porte est fermée.
- Pour remplacer l'éclairage intérieur, contactez le service après-vente agréé.

## 2.6 Service

- Pour réparer l'appareil, contactez le service après-vente agréé. Utilisez uniquement des pièces de rechange d'origine.
- Veuillez noter qu'une autoréparation ou une réparation non professionnelle peuvent avoir des conséquences sur la sécurité et annuler la garantie.
- Les pièces de rechange suivantes sont disponibles pendant au moins 7 ans après l'arrêt du modèle : moteur, pompe de circulation et de vidange, résistances, dont thermopompes, canalisations et équipements correspondants dont tuyaux, valves, filtres et électrovannes (aquastops), pièces structurelles et intérieures liées aux assemblages de portes, cartes de circuits imprimés, affichages électroniques, pressostats, thermostats et capteurs, logiciel et firmware dont logiciel de réinitialisation. Les pièces de rechange suivantes sont disponibles pendant au moins 10 ans après l'arrêt du modèle : charnière et joints de porte, autres joints, bras d'aspersion, filtres de vidange, supports intérieurs et périphériques en plastique tels que paniers et couvercles. Cette durée peut être plus longue dans certains

pays. Pour plus d'informations, rendez-vous sur notre site internet.

- Veuillez noter que certaines de ces pièces détachées ne sont disponibles qu'auprès de réparateurs professionnels et que toutes les pièces détachées ne sont pas adaptées à tous les modèles.
- Concernant la/les lampe(s) à l'intérieur de ce produit et les lampes de rechange vendues séparément : Ces lampes sont conçues pour résister à des conditions physiques extrêmes dans les appareils électroménagers, telles que la température, les vibrations, l'humidité, ou sont conçues pour signaler des informations sur le statut opérationnel de l'appareil. Elles ne sont pas destinées à

être utilisées dans d'autres applications et ne conviennent pas à l'éclairage des pièces d'un logement.

## 2.7 Mise au rebut

### ⚠ AVERTISSEMENT!

Risque de blessure ou d'asphyxie.

- Débranchez l'appareil de l'alimentation électrique.
- Coupez le câble d'alimentation et mettez-le au rebut.
- Retirez le dispositif de verrouillage de la porte pour empêcher les enfants et les animaux de s'enfermer dans l'appareil.

## 3. DESCRIPTION DE L'APPAREIL

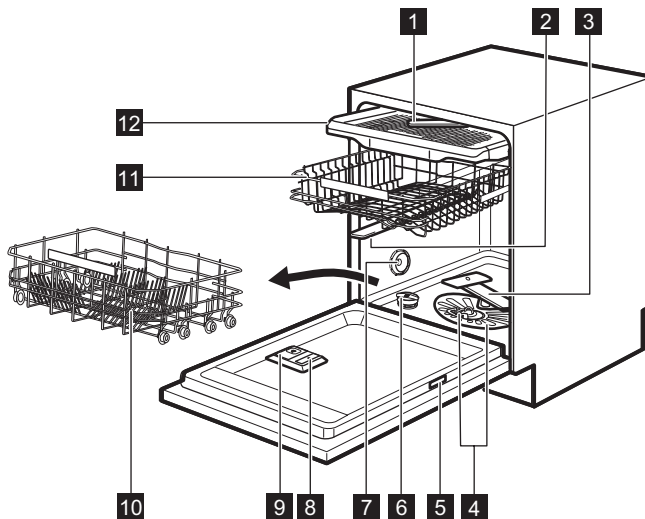

- 1** Bras d'aspersion de plafond
- 2** Bras d'aspersion supérieur
- 3** Bras d'aspersion inférieur
- 4** Filtres
- 5** Plaque signalétique
- 6** Réservoir de sel régénérant
- 7** Fente d'aération
- 8** Distributeur de liquide de rinçage

- 9** Distributeur de détergent
- 10** Panier inférieur
- 11** Panier supérieur
- 12** Tiroir à couverts

### 3.1 Éclairage interne

L'appareil dispose d'une ampoule interne. Il s'allume lorsque vous ouvrez la porte ou

mettez en fonctionnement l'appareil lorsque la porte est ouverte.

L'éclairage s'éteint lorsque vous fermez la porte ou mettez à l'arrêt l'appareil. Sinon, il

s'éteint automatiquement au bout d'un certain temps pour une économie d'énergie.

## 4. BANDEAU DE COMMANDE

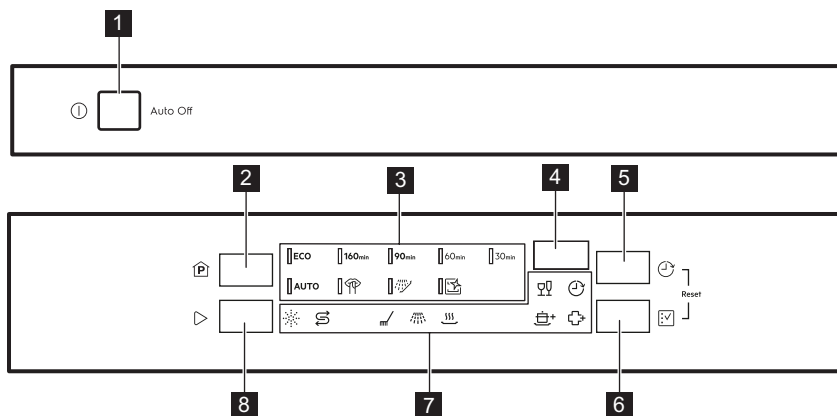



- 1** Touche marche/arrêt
- 2** **Programme** Touche
- 3** Voyants de programme
- 4** Afficheur
- 5** **Départ Différé** Touche

- 6** **Option** Touche
- 7** Voyants
- 8** **Démarrer** Touche

### 4.1 Voyants

Voyant	Description
	Voyant du sel régénérant. Il s'allume lorsque le réservoir de sel régénérant doit être rempli. Il n'est jamais allumé lorsque le programme est en cours.
	Voyant du liquide de rinçage. Il s'allume lorsque le distributeur de liquide de rinçage doit être rempli. Il n'est jamais allumé lorsque le programme est en cours.
	Voyant de phase de lavage. Il s'allume au cours de la phase de lavage.
	Voyant Phase de rinçage. Il s'allume au cours de la phase de rinçage.
	Voyant de phase de séchage. Il est allumé lorsque vous sélectionnez un programme avec la phase de séchage. Il clignote au cours de la phase de séchage.
	Voyant Delay. Il s'allume lorsque vous activez le départ différé.



Voyant	Description
	Voyant Gläser / Verre / Bicchieri.
	Voyant Extra Power.
	Voyant Extra Hygiene.

## 5. PROGRAMMES

L'ordre des programmes figurant dans le tableau peut ne pas correspondre à leur séquence sur le bandeau de commande.

Programme	Charge du lave-vaisselle	Degré de salissure	Phases du programme	Options
<b>ECO 1)</b>	Vaisselle, couverts, casseroles et poêles	Normal et légèrement sec	<ul style="list-style-type: none"> <li>• Prélavage</li> <li>• Lavage à 45 °C</li> <li>• Rinçage intermédiaire</li> <li>• Rinçage final à 45 °C</li> <li>• Séchage</li> <li>• AirDry <b>2)</b></li> </ul>	<ul style="list-style-type: none"> <li>• Extra Power</li> <li>• Gläser / Verre / Bicchieri</li> <li>• Extra Hygiene</li> </ul>
<b>160min</b>	Vaisselle, couverts, casseroles et poêles	Normal à important et sec	<ul style="list-style-type: none"> <li>• Prélavage</li> <li>• Lavage à 60 °C</li> <li>• Rinçage intermédiaire</li> <li>• Rinçage final à 60 °C</li> <li>• Séchage</li> <li>• AirDry <b>2)</b></li> </ul>	<ul style="list-style-type: none"> <li>• Extra Power</li> <li>• Gläser / Verre / Bicchieri</li> <li>• Extra Hygiene</li> </ul>
<b>90min</b>	Vaisselle, couverts, casseroles et poêles	Normal et légèrement sec	<ul style="list-style-type: none"> <li>• Lavage à 60 °C</li> <li>• Rinçage intermédiaire</li> <li>• Rinçage final à 55 °C</li> <li>• Séchage</li> <li>• AirDry <b>2)</b></li> </ul>	<ul style="list-style-type: none"> <li>• Extra Power</li> <li>• Gläser / Verre / Bicchieri</li> <li>• Extra Hygiene</li> </ul>
<b>60min</b>	Vaisselle, couverts	Frais et légèrement sec	<ul style="list-style-type: none"> <li>• Lavage à 60 °C</li> <li>• Rinçage intermédiaire</li> <li>• Rinçage final à 50 °C</li> <li>• AirDry <b>2)</b></li> </ul>	<ul style="list-style-type: none"> <li>• Extra Power</li> <li>• Gläser / Verre / Bicchieri</li> <li>• Extra Hygiene</li> </ul>
<b>30min</b>	Vaisselle, couverts	Frais	<ul style="list-style-type: none"> <li>• Lavage à 60 °C</li> <li>• Rinçage intermédiaire</li> <li>• Rinçage final à 45 °C</li> <li>• AirDry <b>2)</b></li> </ul>	<ul style="list-style-type: none"> <li>• Extra Power</li> <li>• Gläser / Verre / Bicchieri</li> <li>• Extra Hygiene</li> </ul>



Programme	Charge du lave-vaisselle	Degré de salissure	Phases du programme	Options
<b>AUTO 3)</b>	Vaisselle, couverts, casseroles et poêles	Tous	<ul style="list-style-type: none"> <li>• Prélavage</li> <li>• Lavage à 50 - 60 °C</li> <li>• Rinçage intermédiaire</li> <li>• Rinçage final à 60 °C</li> <li>• Séchage</li> <li>• AirDry <b>2)</b></li> </ul>	
 <b>4)</b>	Néant	Nettoyage de l'intérieur de l'appareil	<ul style="list-style-type: none"> <li>• Nettoyage 70 °C</li> <li>• Rinçage intermédiaire</li> <li>• Rinçage final</li> <li>• AirDry <b>2)</b></li> </ul>	
 <b>5)</b>	Tous	Tous	<ul style="list-style-type: none"> <li>• Prélavage</li> </ul>	
 <b>6)</b>	Vaisselle, couverts	Salissure normale	<ul style="list-style-type: none"> <li>• Prélavage</li> <li>• Lavage à 60 °C</li> <li>• Rinçage intermédiaire</li> <li>• Rinçage final à 50 °C</li> <li>• Séchage</li> <li>• AirDry <b>2)</b></li> </ul>	

**1)** Ce programme vous permet d'optimiser votre consommation d'eau et d'énergie pour la vaisselle et les couverts normalement sales. Il s'agit du programme standard pour les instituts de tests. Ce programme permet d'évaluer la conformité avec la réglementation de la Commission (UE) 2019/2022 Ecodesign.

**2)** Ouverture automatique de la porte pendant la phase de séchage. Consultez « Réglages ».

**3)** L'appareil détecte le degré de salissure et la quantité de vaisselle dans les paniers. Il règle automatiquement la température ainsi que le volume d'eau, la consommation d'énergie et la durée du programme.



**4)** Ce programme est conçu pour laver la vaisselle de l'appareil de façon économe et efficace. Il élimine le tartre et l'accumulation de graisses. Il est recommandé de lancer ce programme au moins tous les 2 mois lorsque l'appareil est vide, avec un agent détartrant ou un produit de nettoyage spécialement conçu pour les lave-vaisselle.

**5)** Avec ce programme, vous pouvez rapidement rincer les résidus alimentaires de la vaisselle et éviter la formation d'odeurs dans l'appareil. N'utilisez pas de produit de lavage avec ce programme.

**6)** Il s'agit du programme le plus silencieux. La pompe de lavage fonctionne à une vitesse très faible pour diminuer le niveau sonore de l'appareil. En raison de la vitesse réduite, la durée du programme est longue.

## 5.1 Valeurs de consommation

Programme 1)2)	Eau (l)	Énergie (kWh)	Durée (min)
<b>ECO</b>	10.9	0.542	270
<b>160min</b>	11.9	1.210	160
<b>90min</b>	11.9	1.110	90
<b>60min</b>	11.8	0.970	60

Programme 1)2)	Eau (l)	Énergie (kWh)	Durée (min)
30 <sub>min</sub>	11.0	0.620	30
<b>AUTO</b>	12.1	1.220	170
	10.6	0.710	60
	5.0	0.010	15
	13.5	0.873	263

1) Les valeurs de consommation peuvent changer en fonction de la pression et de la température de l'eau, des variations de l'alimentation électrique, de la quantité de vaisselle chargée, du degré de salissure, ainsi que des options sélectionnées.

2) Les valeurs pour les programmes autres que ECO sont fournies uniquement à titre indicatif.

## 5.2 Informations pour les laboratoires d'essais

Pour recevoir les informations nécessaires à la mise en œuvre des tests de performances (par ex. conformément à : EN60436 ), envoyez un e-mail à l'adresse :

**info.test@dishwasher-production.com**

Dans votre demande, indiquez le code produit (PNC) de la plaque signalétique.

Pour toute autre question concernant votre lave-vaisselle, reportez-vous au manuel d'entretien fourni avec votre appareil.

## 6. OPTIONS



Il faut activer les options souhaitées avant de lancer un programme. Vous ne pouvez pas activer ni désactiver les options pendant le déroulement d'un programme.



La touche option permet de basculer entre les options disponibles et les combinaisons possibles.



Toutes les options ne sont pas compatibles entre elles. Si vous sélectionnez des options non compatibles, l'appareil désactive automatiquement une ou plusieurs de ces options. Seuls les voyants correspondant aux options toujours activées restent allumés.



Si une option n'est pas compatible avec un programme, le voyant correspondant est éteint ou clignote rapidement pendant quelques secondes, puis s'éteint.





Activer des options peut avoir un impact sur la consommation d'eau et d'énergie, ainsi que sur la durée du programme.

## 6.1 Gläser / Verre / Bicchieri

Cette option permet de protéger les charges délicates, notamment les verres, contre les dégâts. Elle empêche les changements rapides de température de lavage du programme sélectionné et le réduit à 45 °C.



### Comment activer Gläser / Verre / Bicchieri

Appuyez sur la touche  jusqu'à ce que le voyant  s'allume.  
L'affichage indique la durée du programme réactualisée.

## 6.2 Extra Power

Cette option améliore les résultats de lavage du programme sélectionné. Elle augmente la durée et la température de lavage.

### Comment activer Extra Power



Appuyez sur la touche  jusqu'à ce que le voyant  s'allume.

L'affichage indique la durée du programme réactualisée.

## 6.3 Extra Hygiene

Cette option garantit de meilleurs résultats de nettoyage en maintenant la température entre 65 et 70 °C pendant au moins 10 minutes au cours de la dernière phase de rinçage.

### Comment activer l'option Extra Hygiene

Appuyez sur la touche  jusqu'à ce que le voyant  s'allume.  
L'affichage indique la durée du programme réactualisée.

# 7. RÉGLAGES

## 7.1 Mode Programmation et mode Utilisateur

Lorsque l'appareil est en mode de sélection de programme, vous pouvez sélectionner un programme et passer en mode utilisateur.

Vous pouvez également afficher le nombre de cycles de lavage terminés.

### Réglages disponibles en mode utilisateur :



- Le niveau de l'adoucisseur d'eau en fonction de la dureté de l'eau.
- Le niveau de liquide de rinçage en fonction du dosage requis.
- Activation ou désactivation de AirDry.
- Réinitialisation usine

**Ces réglages seront sauvegardés jusqu'à ce que vous les changiez à nouveau.**

### Comment régler le mode Programmation



L'appareil est en mode Programmation lorsque le voyant de programme **ECO** est allumé et que la durée du programme s'affiche.

Après l'activation, l'appareil est en mode Programmation par défaut. Si ce n'est pas le cas, sélectionnez le mode Programmation de la façon suivante :

Maintenez les touches  et  enfoncées simultanément jusqu'à ce que l'appareil se mette en mode Programmation.

### Comment passer au mode utilisateur

Assurez-vous que l'appareil est en mode sélection du programme.

Pour entrer en mode utilisateur, maintenez simultanément enfoncées les touches  et  jusqu'à ce que les voyants **ECO**, **160min** et **90min** se mettent à clignoter et que plus rien ne s'affiche.

## 7.2 L'adoucisseur d'eau

L'adoucisseur d'eau élimine les minéraux de l'arrivée d'eau qui pourraient avoir un impact négatif sur les résultats de lavage et sur l'appareil.

Plus la teneur en minéraux est élevée, plus l'eau est dure. La dureté de l'eau est mesurée en échelles équivalentes.

L'adoucisseur d'eau doit être réglé en fonction de la dureté de l'eau de votre région. Votre compagnie des eaux peut vous conseiller sur la dureté de l'eau de votre région. Réglez le bon niveau de l'adoucisseur d'eau pour garantir de bons résultats de lavage.

### Dureté de l'eau

Degrés allemands (°dH)	Degrés français (°fH)	mmol/l	mg/l (ppm)	Degrés Clarke	Niveau d'adoucisseur d'eau
47 - 50	84 - 90	8.4 - 9.0	835 - 904	58 - 63	10
43 - 46	76 - 83	7.6 - 8.3	755 - 834	53 - 57	9
37 - 42	65 - 75	6.5 - 7.5	645 - 754	46 - 52	8
29 - 36	51 - 64	5.1 - 6.4	505 - 644	36 - 45	7
23 - 28	40 - 50	4.0 - 5.0	395 - 504	28 - 35	6
19 - 22	33 - 39	3.3 - 3.9	325 - 394	23 - 27	5 <b>1)</b>
15 - 18	26 - 32	2.6 - 3.2	255 - 324	18 - 22	4
11 - 14	19 - 25	1.9 - 2.5	185 - 254	13 - 17	3
4 - 10	7 - 18	0.7 - 1.8	70 - 184	5 - 12	2
<4	<7	<0.7	<70	< 5	1 <b>2)</b>

1) Réglages Usine.

2) N'utilisez pas de sel à ce niveau.

**Quel que soit le type de détergent utilisé, réglez le niveau de dureté de l'eau approprié, afin d'activer le voyant de remplissage du sel régénérant.**



Les pastilles tout-en-un contenant du sel régénérant ne sont pas assez efficaces pour adoucir l'eau dure.

### Processus de régénération

Pour le fonctionnement correct de l'adoucisseur d'eau, la résine du dispositif adoucisseur doit être régulièrement régénérée. Ce processus est automatique et fait partie du fonctionnement normal du lave-vaisselle.

Si la quantité d'eau prescrite (voir les valeurs dans le tableau) a été utilisée depuis le dernier processus de régénération, un nouveau processus de régénération sera lancé entre le rinçage final et la fin du programme.

Niveau d'adoucisseur d'eau	Quantité d'eau (l)
1	250
2	100
3	62
4	47

Niveau d'adoucisseur d'eau	Quantité d'eau (l)
5	25
6	17
7	10
8	5
9	3
10	3

En cas de réglage élevé de l'adoucisseur d'eau, cela peut également se produire au milieu du programme, avant le rinçage (deux fois pendant un programme). Le lancement de la régénération n'a aucun impact sur la durée du cycle, sauf s'il se produit au milieu d'un programme ou à la fin d'un programme avec une courte phase de séchage. Dans ce cas, la régénération prolonge la durée totale d'un programme de 5 minutes.

Ensuite, le rinçage de l'adoucisseur d'eau qui dure 5 minutes peut commencer au cours du même cycle ou au début du programme suivant. Cette activité augmente la consommation d'eau totale d'un programme de 4 litres supplémentaires et la consommation énergétique totale d'un programme de 2 Wh supplémentaires. Le rinçage de l'adoucisseur se termine avec une vidange complète.

Chaque rinçage d'adoucisseur effectué (plusieurs possibles au cours du même cycle) peut prolonger la durée du programme de 5 minutes supplémentaires s'il se produit à n'importe quel point au début ou au milieu d'un programme.



Toutes les valeurs de consommation mentionnées dans cette section sont déterminées conformément aux normes en vigueur dans les conditions de laboratoire avec une dureté de l'eau de 2,5 mmol/l (adoucisseur d'eau : niveau 3) conformément à la réglementation : 2019/2022 .

La pression et la température de l'eau ainsi que les variations de l'alimentation électrique peuvent changer.

## Comment régler le niveau de l'adoucisseur d'eau

Assurez-vous que l'appareil est en mode utilisateur.

- Appuyez sur la touche
  - Le voyant **ECO** clignote toujours.
  - Les voyants restants sont éteints.
  - L'affichage indique le réglage actuel : p. ex.,  $5 \text{ L}$  = niveau 5.
- Appuyez sur à plusieurs reprises pour modifier le réglage.
- Appuyez sur la touche marche/arrêt pour confirmer le réglage.

## 7.3 Le niveau liquide de rinçage

Le liquide de rinçage permet à la vaisselle de sécher sans traces ni taches. Il est automatiquement émis pendant la phase de rinçage chaud.

Vous pouvez définir la quantité de liquide de rinçage libérée entre le niveau 1 (quantité minimale) et le niveau 6 (quantité maximale). Réglages usine : 6.

Lorsque le réservoir du liquide de rinçage est vide, l'indicateur du liquide de rinçage est allumé pour vous indiquer qu'il doit être rempli. Si les résultats de séchage sont satisfaisants en n'utilisant que des pastilles tout en 1, vous pouvez désactiver la notification et le réservoir de liquide de rinçage. Cependant, pour de meilleures performances de séchage, utilisez toujours du liquide de rinçage et veillez à maintenir la notification activée.

Pour désactiver le distributeur de liquide de rinçage et son voyant, réglez le niveau de liquide de rinçage sur 0.

## Comment régler le niveau liquide de rinçage

Assurez-vous que l'appareil est en mode utilisateur.

- Appuyez sur la touche
  - Le voyant **160min** clignote toujours.
  - Les voyants restants sont éteints.

- L'affichage indique le réglage actuel :  
p. ex., **4A** = niveau 4.

2. Appuyez sur  à plusieurs reprises pour modifier le réglage.
3. Appuyez sur la touche marche/arrêt pour confirmer le réglage.

## 7.4 AirDry

AirDry améliore le séchage tout en consommant moins d'énergie. Durant la phase de séchage, la porte s'ouvre automatiquement et reste entrouverte.

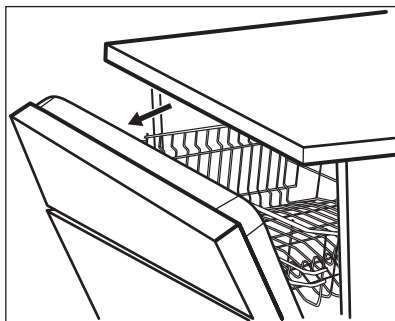

AirDry est automatiquement activée avec tous les programmes, à l'exception du programme  (le cas échéant).

La durée de la phase de séchage et le moment auquel la porte est ouverte varient selon le programme et les options sélectionnés.

Lorsque la fonction AirDry ouvre la porte, la durée restante du programme en cours s'affiche.

### ATTENTION!

Ne tentez pas de refermer la porte de l'appareil dans les 2 minutes suivant son ouverture automatique. Cela pourrait endommager l'appareil.





Si, par la suite, la porte est fermée pendant au moins 3 minutes, le programme en cours s'arrête.

### ATTENTION!

Si un enfant a accès à l'appareil, nous vous conseillons de désactiver l'option AirDry. L'ouverture automatique de la porte peut entraîner un risque.



## Comment désactiver l'option AirDry

Assurez-vous que l'appareil est en mode utilisateur.

1. Appuyez sur la touche .
  - Le voyant **90min** clignote toujours.
  - Les voyants restants sont éteints.
  - L'affichage indique le réglage actuel :
    -  = AirDry est désactivée.
    -  = AirDry est activée.
2. Appuyez sur  pour modifier le réglage.
3. Appuyez sur la touche marche/arrêt pour confirmer le réglage.

## 7.5 Réinitialisation usine

La réinitialisation des paramètres d'usine restaure les paramètres d'usine par défaut. Avant la réinitialisation, assurez-vous que l'appareil est en mode utilisateur.

Maintenez la touche  enfoncée  pendant 5 secondes.

L'affichage s'affiche \_\_\_ pendant environ 5 secondes.



L'appareil revient au mode de sélection de programme.



La réinitialisation en usine ne réinitialise pas le compteur de cycles.

## 7.6 Compteur de cycles

Vous pouvez afficher le nombre de cycles de lavage terminés dans le compteur de cycles.

1. Appuyez sur la touche Marche/Arrêt pour activer le lave-vaisselle. Assurez-vous que l'appareil est en mode sélection du programme.
2. Maintenez  et  enfoncés pendant 5 secondes.

Les affichages indiquent **uC** puis le nombre de cycles.

Appuyez sur n'importe quelle touche pour quitter le compteur de cycles.



Après avoir atteint 65535, le compteur de cycles redémarre.

## 8. AVANT LA PREMIÈRE UTILISATION

1. **Assurez-vous que le réglage actuel de l'adoucisseur d'eau est compatible avec la dureté de l'arrivée d'eau. Si ce n'est pas le cas, réglez le niveau de l'adoucisseur d'eau.**
2. Remplissez le réservoir de sel régénérant.
3. Remplissez le distributeur de liquide de rinçage.
4. Ouvrez le robinet d'eau.
5. Lancez un programme pour éliminer tous les résidus qui peuvent toujours se trouver à l'intérieur de l'appareil. N'utilisez pas de produit de lavage et laissez les paniers vides.

Lorsque vous démarrez un programme, l'appareil peut prendre 5 minutes pour recharger la résine dans l'adoucisseur d'eau. La phase de lavage ne démarre qu'une fois cette procédure achevée. La procédure sera répétée régulièrement.

### 8.1 Le réservoir de sel régénérant

#### ATTENTION!

Utilisez uniquement du sel régénérant pour lave-vaisselle. N'utilisez pas de sel de cuisine.

Le sel permet de recharger la résine dans l'adoucisseur d'eau et de garantir de bons résultats de lavage au quotidien.

#### Comment remplir le réservoir de sel régénérant

1. Tournez le couvercle du réservoir de sel régénérant dans le sens inverse des aiguilles d'une montre et retirez-le.
2. Versez 1 litre d'eau dans le réservoir de sel régénérant (uniquement lors de la première utilisation).
3. Remplissez le réservoir avec du sel régénérant (jusqu'à ce qu'il soit rempli).

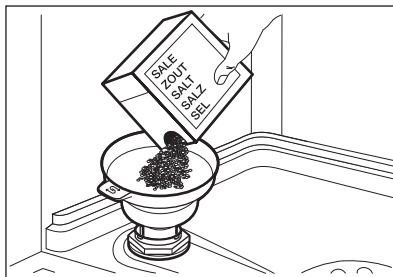

4. Secouez doucement l'entonnoir par la poignée pour faire tomber les derniers grains qu'il contient.
5. Retirez le sel autour de l'ouverture du réservoir de sel régénérant.

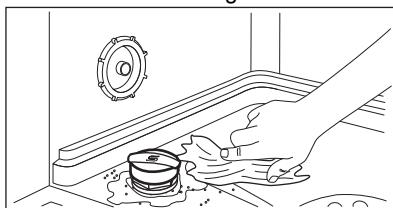

6. Tournez le bouchon dans le sens des aiguilles d'une montre pour le fermer.

#### ATTENTION!

De l'eau et du sel peuvent sortir du réservoir de sel régénérant lorsque vous le remplissez. Pour éviter la corrosion, remplissez le réservoir de sel, puis lancez immédiatement un cycle de lavage complet avec du détergent.

## 8.2 Comment remplir le distributeur de liquide de rinçage

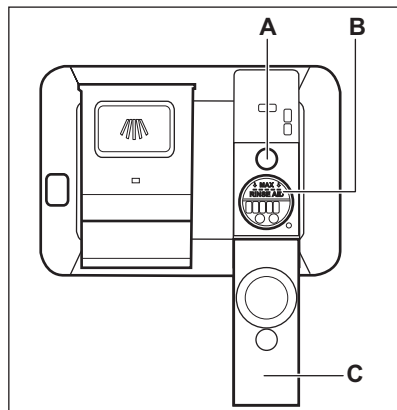

### ⚠ ATTENTION!

Le compartiment (B) est uniquement destiné au liquide de rinçage. Ne le remplissez pas de produit de lavage.

### ⚠ ATTENTION!

Utilisez uniquement des liquides de rinçage spécialement conçus pour les lave-vaisselles.

1. Ouvrez le couvercle (C).
2. Remplissez le distributeur (B) jusqu'à ce que le liquide de rinçage atteigne le repère « MAX ».
3. Retirez le liquide de rinçage à l'aide d'un chiffon absorbant pour éviter tout excès de mousse.
4. Fermez le couvercle. Assurez-vous que le couvercle se verrouille correctement.



Remplissez le distributeur de liquide de rinçage lorsque le voyant (A) s'allume.

## 9. UTILISATION QUOTIDIENNE

1. Ouvrez le robinet d'eau.
2. Appuyez sur la touche marche/arrêt pour allumer l'appareil.

Assurez-vous que l'appareil est en mode sélection du programme.

- Si le voyant de réapprovisionnement en sel régénérant est allumé, remplissez le réservoir de sel régénérant.
  - Si le voyant du liquide de rinçage est allumé, remplissez le distributeur de liquide de rinçage.
3. Chargez les paniers.
  4. Ajoutez le produit de lavage.
  5. Sélectionnez et lancez un programme adapté au type de vaisselle et au degré de salissure.

### 9.1 Utilisation du produit de lavage

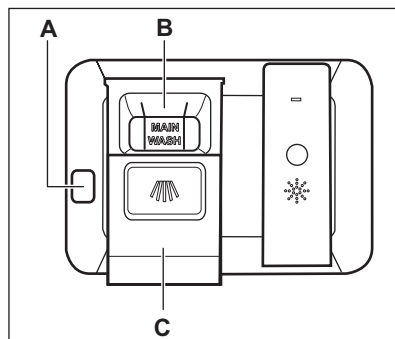

### ⚠ ATTENTION!

Utilisez uniquement des produits de lavage spécialement conçus pour les lave-vaisselles.

1. Appuyez sur la touche de déverrouillage (A) pour ouvrir le couvercle (C).



2. Versez le produit de lavage (gel, poudre ou pastille) dans le compartiment (B).
3. Si le programme comporte une phase de prélavage, versez une petite quantité de produit de lavage sur la face intérieure de la porte de l'appareil.
4. Fermez le couvercle. Assurez-vous que le couvercle se verrouille correctement.



Pour plus d'informations sur le dosage du produit de lavage, reportez-vous aux instructions du fabricant sur l'emballage du produit. Généralement, 20 à 25 ml de produit de lavage en gel suffit pour laver de la vaisselle présentant une salissure normale.



Les extrémités supérieures des deux travers verticaux à l'intérieur du compartiment (B) indiquent le niveau maximal pour remplir le distributeur de gel (max. 30 ml).

## 9.2 Réglage et départ d'un programme



### Départ d'un programme

1. Appuyez sur la touche Marche/Arrêt pour allumer l'appareil. Assurez-vous que l'appareil est en mode Programmation.
2. Fermez la porte de l'appareil.
3. Appuyez à plusieurs reprises sur la touche  jusqu'à ce que le voyant du programme souhaité s'allume.

L'affichage indique la durée du programme.

4. Sélectionnez les options compatibles si besoin.
5. Appuyez sur la touche  pour lancer le programme.
  - Le voyant correspondant à la phase en cours s'allume
  - La durée du programme est décomptée en minutes.

### Démarrer un programme avec démarrage différé

1. Sélectionner un programme.
2. Appuyez sur  à plusieurs reprises jusqu'à ce que le délai souhaité s'affiche (de 1 à 24 heures).
3. Appuyez sur  pour lancer le décompte.
  - Le voyant  est allumé.
  - Le temps restant est décompté en heures. La dernière heure est affichée en minutes.

Lorsque le décompte est terminé, le programme démarre et le voyant de la phase en cours s'allume. Le voyant  est éteint.

### Ouverture de la porte au cours du fonctionnement de l'appareil



Si vous ouvrez la porte lorsqu'un programme est en cours, l'appareil s'arrête. Cela peut avoir un impact sur la consommation d'énergie et la durée du programme. Lorsque vous refermez la porte, l'appareil reprend là où il a été interrompu.





Durant la phase de séchage, si la porte est ouverte pendant plus de 30 secondes, le programme en cours s'arrête. Ceci ne se produit pas si la porte est ouverte par la fonction AirDry.

### Annulation du départ différé au cours du décompte

Lorsque vous annulez le départ différé, vous devez régler de nouveau le programme et les options.

Maintenez les touches  et  enfoncées simultanément jusqu'à ce que l'appareil se mette en mode Programmation.

### Annulation du programme

Maintenez les touches  et  enfoncées simultanément jusqu'à ce que l'appareil se mette en mode Programmation.

Assurez-vous que le distributeur de produit de lavage n'est pas vide avant de démarrer un nouveau programme de lavage.

## Fin du programme

Lorsque le programme est terminé, la Auto Off fonction éteint automatiquement l'appareil.

Toutes les touches sont désactivées à l'exception de la touche marche/arrêt.

Fermez l'arrivée d'eau.

## La fonction Auto Off

Cette fonction réduit la consommation d'énergie en éteignant automatiquement l'appareil lorsqu'il n'est pas en cours de fonctionnement.

La fonction est activée :

- Lorsque le programme est terminé.
- Au bout de 5 minutes si le programme n'a pas démarré.

# 10. CONSEILS

## 10.1 Informations générales

Suivez les conseils ci-dessous pour garantir des résultats de lavage et de séchage optimaux au quotidien et pour protéger l'environnement.

- Laver les plats au lave-vaisselle comme indiqué dans la notice d'utilisation permet généralement de consommer moins d'eau et d'énergie par rapport au lavage des plats à la main.
- Chargez le lave-vaisselle à sa capacité maximale pour économiser l'eau et l'énergie. Pour obtenir les meilleurs résultats de nettoyage, disposez les articles dans les paniers comme indiqué dans la notice d'utilisation et ne surchargez pas les paniers.
- Ne rincez pas vos plats à la main au préalable. Cela augmente la consommation d'eau et d'énergie. Si nécessaire, sélectionnez un programme avec une phase de pré-lavage.
- Enlevez les plus gros résidus d'aliments des plats et videz les tasses et les verres avant de les mettre dans l'appareil.
- Faites tremper ou rincez légèrement la vaisselle contenant des aliments très cuits avant de la placer dans l'appareil.
- Vérifiez que les plats ne se touchent pas dans les paniers ou ne se recouvrent pas les uns les autres. L'eau peut ainsi atteindre toute la vaisselle et la laver parfaitement.
- Vous pouvez utiliser du détergent, du liquide de rinçage et du sel régénérant

séparément, ou des pastilles tout en 1. Suivez les instructions inscrites sur l'emballage.

- Sélectionnez un programme en fonction du type de charge et du degré de saleté.

**ECO** assure l'utilisation la plus efficace de consommation d'eau et d'énergie.

- Pour empêcher la formation de dépôts calcaires à l'intérieur de l'appareil :
  - Remplissez le réservoir de sel régénérant dès que nécessaire.
  - Utilisez le dosage recommandé de détergent et de liquide de rinçage.
  - Assurez-vous que le niveau réglé pour l'adoucisseur d'eau correspond à la dureté de l'eau de votre région.
  - Suivez les instructions du chapitre « **Entretien et nettoyage** ».

## 10.2 Utilisation de sel régénérant, de liquide de rinçage et de produit de lavage

- Utilisez uniquement du sel régénérant, du liquide de rinçage et du produit de lavage conçus pour les lave-vaisselle. D'autres produits peuvent endommager l'appareil.
- Dans les régions où l'eau est dure ou très dure, nous recommandons l'utilisation séparée d'un détergent simple (poudre, gel, pastille, sans fonction supplémentaire), de liquide de rinçage et de sel régénérant pour des résultats de lavage et de séchage optimaux.
- Les tablettes de détergent ne se dissolvent pas complètement durant les programmes courts. Pour éviter que des

résidus de produit de lavage ne se déposent sur la vaisselle, nous recommandons d'utiliser des pastilles de détergent avec des programmes longs.

- Utilisez toujours la quantité adéquate de détergent. Un dosage insuffisant de détergent peut entraîner de mauvais résultats de nettoyage et la formation d'une pellicule ou de taches d'eau dure sur les articles. Utiliser trop de détergent avec une eau douce ou adoucie entraîne la présence de résidus de détergent sur les plats. Ajustez la quantité de détergent en fonction de la dureté de l'eau. Reportez-vous aux instructions figurant sur l'emballage du produit de lavage.
- Utilisez toujours la quantité adéquate de liquide de rinçage. Un dosage insuffisant du liquide de rinçage diminue les résultats de séchage. Utiliser trop de liquide de rinçage entraîne la formation de couches bleutées sur les articles.
- Assurez-vous que le niveau d'adoucisseur d'eau est correct. Si le niveau est trop élevé, la quantité accrue de sel régénérant dans l'eau peut entraîner la formation de rouille sur les couverts.

### 10.3 Que faire si vous ne voulez plus utiliser de pastilles tout en 1

Avant de commencer à utiliser le produit de lavage, le sel régénérant et le liquide de rinçage séparément, suivez les étapes suivantes :

1. Réglez l'adoucisseur d'eau sur le niveau maximal.
2. Assurez-vous que le réservoir de sel régénérant et le distributeur de liquide de rinçage sont pleins.
3. Lancez le programme le plus court avec une phase de rinçage. N'ajoutez pas de produit de lavage et ne chargez pas les paniers.
4. Lorsque le programme est terminé, réglez l'adoucisseur d'eau en fonction de la dureté de l'eau dans votre région.
5. Ajustez la quantité de liquide de rinçage libérée.

### 10.4 Chargement des paniers

- Utilisez toujours l'espace complet des paniers.

- N'utilisez l'appareil que pour laver des articles adaptés au lave-vaisselle.
- Ne lavez pas dans l'appareil des articles fabriqués en bois, corne, aluminium, étain et cuivre car ils pourraient se fissurer, se déformer, être décolorés ou piqués.
- Ne placez pas dans l'appareil des objets pouvant absorber l'eau (éponges, chiffons de nettoyage).
- Chargez les articles creux (tasses, verres et casseroles) en les retournant.
- Assurez-vous que les objets en verre ne se touchent pas.
- Placez les articles légers dans le panier supérieur. Veillez à ce que les articles ne puissent pas bouger.
- Placez les couverts et les petits articles dans le tiroir à couverts.
- Déplacez le panier supérieur vers le haut à l'aide des poignées pour pouvoir placer les grands récipients dans le panier inférieur.
- Assurez-vous que le bras d'aspersion tourne librement avant de lancer un programme.

### 10.5 Avant de lancer un programme

Avant de lancer le programme sélectionné, assurez-vous que :

- Les filtres sont propres et correctement installés.
- Le bouchon du réservoir de sel régénérant est serré.
- Les bras d'aspersion ne sont pas obstrués.
- Il y a assez de sel régénérant et de liquide de rinçage (sauf si vous utilisez des pastilles tout-en-un).
- La vaisselle est bien positionnée dans les paniers.
- Le programme est adapté au type de vaisselle et au degré de salissure.
- La bonne quantité de détergent est utilisée.

### 10.6 Déchargement des paniers

1. Attendez que la vaisselle refroidisse avant de la retirer de l'appareil. La vaisselle encore chaude est sensible aux chocs.
2. Commencez par décharger le panier inférieur, puis le panier supérieur.



Une fois le programme terminé, il peut rester de l'eau sur les surfaces intérieures de l'appareil.

## 11. ENTRETIEN ET NETTOYAGE

### **AVERTISSEMENT!**

Avant toute opération d'entretien, éteignez l'appareil et débranchez la fiche de la prise secteur.



Les filtres sales et les bras d'aspersion obstrués ont un impact négatif sur les résultats de lavage. Contrôlez-les régulièrement et nettoyez-les si nécessaire.

### 11.1 Nettoyage interne

- Nettoyez l'intérieur de l'appareil avec un chiffon doux et humide.
- N'utilisez pas de produits abrasifs, de tampons à récurer, d'outils tranchants, de produits chimiques agressifs, d'éponges métalliques, ni de solvants.
- Essuyez la porte, y compris le joint en caoutchouc, une fois par semaine.
- Pour maintenir des performances optimales, utilisez un produit de nettoyage conçu pour les lave-vaisselle, au moins une fois tous les deux mois. Respectez scrupuleusement les instructions figurant sur l'emballage du produit.
- Utilisez le programme de nettoyage automatique pour des résultats de nettoyage optimaux.
- Utiliser régulièrement des programmes de courte durée peut provoquer une accumulation de graisse et de tartre à l'intérieur de l'appareil. Pour éviter cela, lancez un programme long au moins 2 fois par mois.

### 11.2 Élimination de corps étrangers

Vérifiez les filtres et le collecteur d'eau après chaque utilisation du lave-vaisselle. Les corps

étrangers (par exemple les morceaux de verre, de plastique, les os ou les cure-dents, etc.) réduisent les performances de nettoyage et peuvent endommager la pompe de vidange.

### **ATTENTION!**

Si vous ne pouvez pas retirer les corps étrangers, contactez un service après-vente agréé.

1. Démontez le système de filtres comme indiqué dans ce chapitre.
2. Retirez manuellement tout corps étranger.
3. Remontez les filtres comme indiqué dans ce chapitre.

### 11.3 Nettoyage extérieur

- Nettoyez l'appareil avec un chiffon doux humide.
- Utilisez uniquement des produits de lavage neutres.
- N'utilisez pas de produits abrasifs, de tampons à récurer ni de solvants.

### 11.4 Nettoyage des filtres

Le système de filtres est composé de 3 parties.

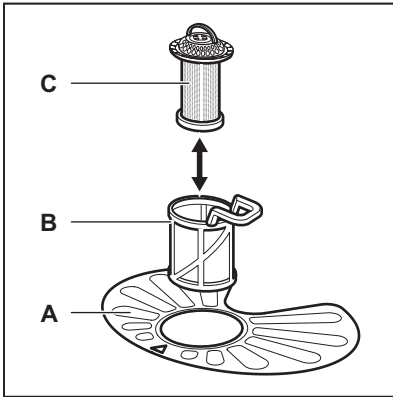

1. Tournez le filtre (B) vers la gauche et sortez-le.

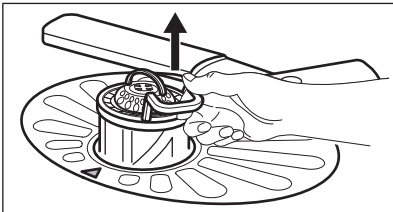
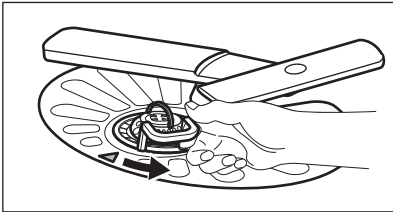

2. Retirez le filtre (C) du filtre (B).
3. Retirez le filtre plat (A).

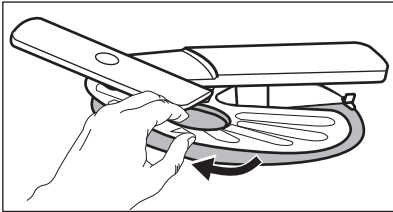

4. Lavez les filtres.

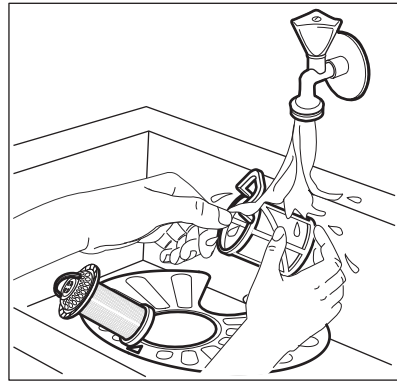

5. Assurez-vous qu'il ne reste aucun résidu alimentaire ni saleté à l'intérieur ou autour du bord du collecteur d'eau.
6. Réinstallez le filtre plat (A). Assurez-vous qu'il soit correctement positionné entre les 2 guides.

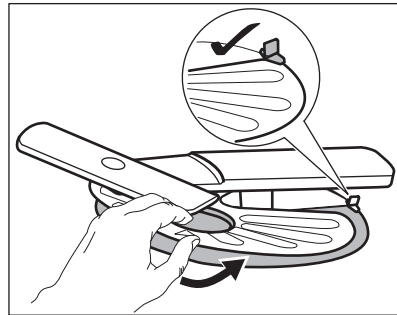

7. Remontez les filtres (B) et (C).
8. Remettez le filtre (B) dans le filtre plat (A). Tournez-le vers la droite jusqu'à la butée.

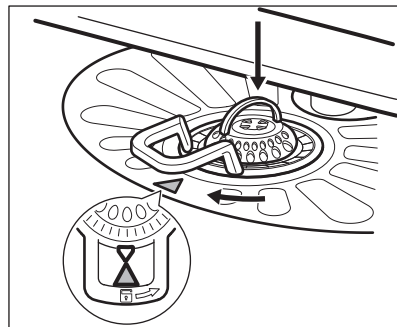

**⚠ ATTENTION!**

Une position incorrecte des filtres peut donner de mauvais résultats de lavage et endommager l'appareil.

### 11.5 Nettoyage du bras d'aspersion inférieur

Nous vous conseillons de nettoyer régulièrement le bras d'aspersion inférieur afin d'éviter que ses orifices ne se bouchent.

Quand les orifices sont bouchés, les résultats de lavage peuvent être insatisfaisants.

1. Pour retirer le bras d'aspersion inférieur, tirez-le vers le haut.

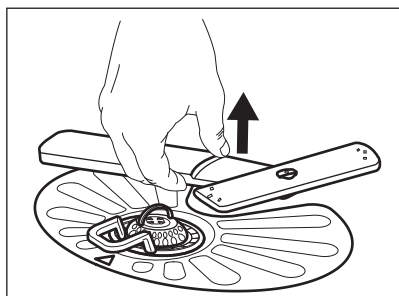

2. Lavez le bras d'aspersion sous l'eau courante. Utilisez un outil pointu comme un cure-dent pour extraire toutes les particules de saleté incrustées dans les orifices.

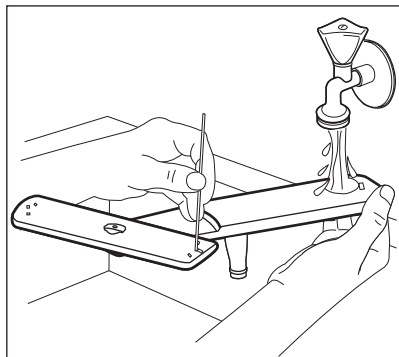

3. Pour réinstaller le bras d'aspersion, enfoncez-le vers le bas.

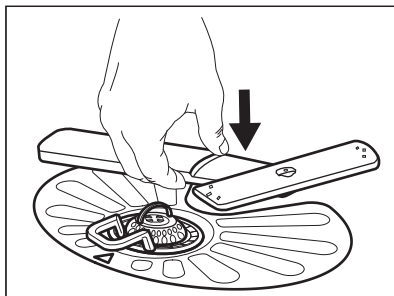

### 11.6 Nettoyage du bras d'aspersion supérieur

Nous vous conseillons de nettoyer régulièrement le bras d'aspersion supérieur afin d'éviter que ses orifices ne se bouchent.

Quand les orifices sont bouchés, les résultats de lavage peuvent être insatisfaisants.

1. Sortez le panier supérieur.
2. Pour détacher le bras d'aspersion du panier, poussez le bras vers le haut tout en le tournant vers la droite.

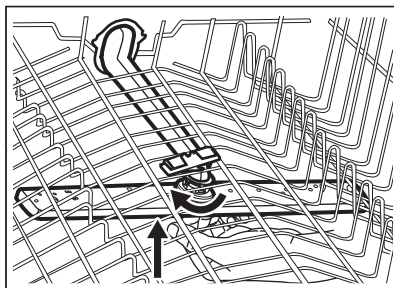

3. Lavez le bras d'aspersion sous l'eau courante. Utilisez un outil pointu comme un cure-dent pour extraire toutes les particules de saleté incrustées dans les orifices.

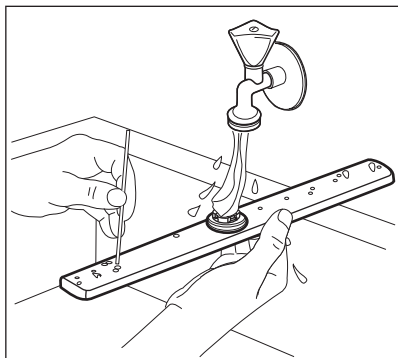

4. Pour réinstaller le bras d'aspersion, pousser le bras vers le haut tout en le tournant vers la gauche, jusqu'à ce qu'il se verrouille en place.

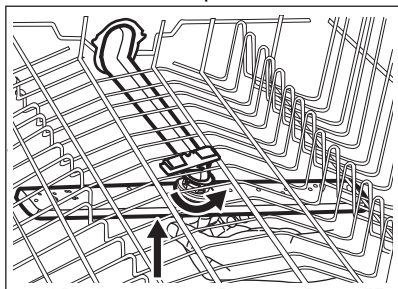

### 11.7 Nettoyage du bras d'aspersion supérieur

Nous vous conseillons de nettoyer régulièrement le bras d'aspersion supérieur afin d'éviter que ses orifices ne se bouchent. Quand les orifices sont bouchés, les résultats de lavage peuvent être insatisfaisants.

Le bras d'aspersion supérieur se trouve sur le plafond de l'appareil. Le bras d'aspersion (C) se trouve dans le tuyau d'alimentation (A) avec la fixation (B).

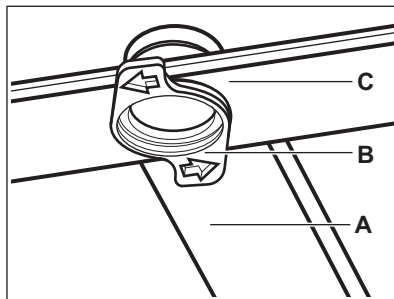

1. Déplacez le panier supérieur vers le niveau inférieur pour atteindre le bras d'aspersion plus facilement.
2. Retirez le bac à couverts au maximum.
3. Pour détacher le bras d'aspersion (C) du tuyau d'alimentation (A), tournez la fixation (B) vers la gauche et tirez le bras d'aspersion vers le bas.
4. Lavez le bras d'aspersion sous l'eau courante. Utilisez un outil pointu comme un cure-dent pour extraire toutes les particules de saleté incrustées dans les orifices. Faites couler de l'eau dans les orifices pour éliminer les particules de saleté se trouvant à l'intérieur.

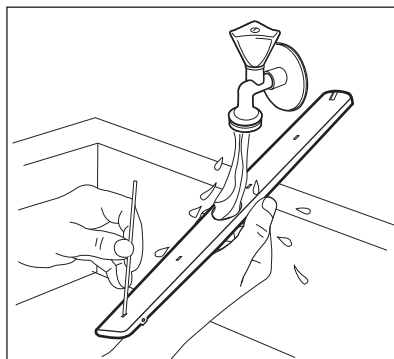

5. Pour réinstaller le bras d'aspersion (C), insérez la fixation (B) dans le bras d'aspersion et insérez-le dans le tuyau d'alimentation (A) en le tournant vers la droite. Assurez-vous que la fixation se verrouille correctement dans la bonne position.

## 12. DÉPANNAGE

### **AVERTISSEMENT!**

Une mauvaise réparation de l'appareil peut entraîner un danger pour la sécurité de l'utilisateur. Toute réparation doit être effectuée par du personnel qualifié.

**La plupart des problèmes peuvent être résolus sans avoir recours au service après-vente agréé.**

Reportez-vous au tableau ci-dessous pour obtenir plus d'informations sur les problèmes possibles.

Pour certaines anomalies, l'écran affiche un code d'alarme.

Problème et code d'alarme	Cause et solution possibles
Vous ne pouvez pas mettre en fonctionnement l'appareil.	<ul style="list-style-type: none"><li>Assurez-vous que la fiche du câble d'alimentation est bien connectée dans la prise de courant.</li><li>Assurez-vous qu'aucun fusible n'a disjoncté dans la boîte à fusibles.</li></ul>
Le programme ne démarre pas.	<ul style="list-style-type: none"><li>Assurez-vous que la porte de l'appareil est fermée.</li><li>Appuyez sur la touche Départ.</li><li>Si vous avez sélectionné Départ différé, annulez-le ou attendez la fin du décompte.</li><li>L'appareil recharge la résine à l'intérieur de l'adoucisseur d'eau. La durée de la procédure est d'environ 5 minutes.</li></ul>
L'appareil ne se remplit pas d'eau. L'affichage indique <b>i10</b> ou <b>i11</b> .	<ul style="list-style-type: none"><li>Assurez-vous que l'arrivée d'eau est ouverte.</li><li>Assurez-vous que la pression de l'alimentation d'eau est suffisante. Pour cela, contactez les autorités locales en charge de l'eau.</li><li>Assurez-vous que l'arrivée d'eau n'est pas bouchée.</li><li>Assurez-vous que le filtre du tuyau d'arrivée d'eau n'est pas bouché.</li><li>Assurez-vous que le tuyau de raccordement ne présente pas de plis ni de coudes.</li></ul>
L'appareil ne vidange pas l'eau. L'affichage indique <b>i20</b> .	<ul style="list-style-type: none"><li>Assurez-vous que le siphon n'est pas bouché.</li><li>Assurez-vous que le système de filtre intérieur n'est pas bouché.</li><li>Assurez-vous que le tuyau de vidange n'est pas tordu ni plié.</li></ul>
Le dispositif anti-inondation est activé. L'affichage indique <b>i30</b> .	<ul style="list-style-type: none"><li>Fermez l'arrivée d'eau.</li><li>Vérifiez que l'appareil est correctement installé.</li><li>Assurez-vous que les paniers sont chargés comme indiqué dans le manuel d'utilisation.</li></ul>
Dysfonctionnement du capteur de détection du niveau d'eau. L'affichage indique <b>i41</b> - <b>i44</b> .	<ul style="list-style-type: none"><li>Assurez-vous que les filtres sont propres.</li><li>Mettez à l'arrêt l'appareil et mettez-le de nouveau en fonctionnement.</li></ul>
Dysfonctionnement de la pompe de lavage ou de la pompe de vidange. L'affichage indique <b>i51</b> - <b>i59</b> ou <b>i5A</b> - <b>i5F</b> .	<ul style="list-style-type: none"><li>Mettez à l'arrêt l'appareil et mettez-le de nouveau en fonctionnement.</li></ul>



Problème et code d'alarme	Cause et solution possibles
<p>La température de l'eau à l'intérieur de l'appareil est trop élevée ou un dysfonctionnement du capteur de température s'est produit. L'affichage indique <b>i61</b> ou <b>i69</b>.</p>	<ul style="list-style-type: none"> <li>• Assurez-vous que la température de l'eau de l'arrivée ne dépasse pas 60 °C.</li> <li>• Mettez à l'arrêt l'appareil et mettez-le de nouveau en fonctionnement.</li> </ul>
<p>Dysfonctionnement technique de l'appareil. L'affichage indique <b>iC0</b> ou <b>iC3</b>.</p>	<ul style="list-style-type: none"> <li>• Mettez à l'arrêt l'appareil et mettez-le de nouveau en fonctionnement.</li> </ul>
<p>Le niveau d'eau à l'intérieur de l'appareil est trop élevé. L'affichage indique <b>iF1</b>.</p>	<ul style="list-style-type: none"> <li>• Mettez à l'arrêt l'appareil et mettez-le de nouveau en fonctionnement.</li> <li>• Assurez-vous que les filtres sont propres.</li> <li>• Assurez-vous que le tuyau de sortie est installé à la bonne hauteur au-dessus du sol. Reportez-vous aux instructions d'installation.</li> </ul>
<p>L'appareil s'arrête et démarre plusieurs fois pendant son fonctionnement.</p>	<ul style="list-style-type: none"> <li>• Cela est normal. Cela vous garantit des résultats de lavage optimaux et des économies d'énergie.</li> </ul>
<p>Le programme dure trop longtemps.</p>	<ul style="list-style-type: none"> <li>• Si vous avez sélectionné l'option de démarrage retardé, annulez-le ou attendez la fin du décompte.</li> <li>• Activer des options peut augmenter la durée du programme.</li> </ul>
<p>La durée du programme affichée est différente de la durée du tableau des valeurs de consommation.</p>	<ul style="list-style-type: none"> <li>• La durée des programmes peut changer en fonction de la pression et de la température de l'eau, des variations de l'alimentation électrique, de la quantité de vaisselle chargée, du degré de salissure, ainsi que des options sélectionnées.</li> </ul>
<p>Le temps restant sur l'affichage augmente et passe presque instantanément à la fin de la durée du programme.</p>	<ul style="list-style-type: none"> <li>• Ce n'est pas un défaut. L'appareil fonctionne correctement.</li> </ul>
<p>Petite fuite de la porte de l'appareil.</p>	<ul style="list-style-type: none"> <li>• L'appareil n'est pas d'aplomb. Desserrez ou serrez les pieds réglables (si disponibles).</li> <li>• La porte de l'appareil n'est pas centrée sur la cuve. Réglez le pied arrière (si disponible).</li> </ul>
<p>La porte de l'appareil est difficile à fermer.</p>	<ul style="list-style-type: none"> <li>• L'appareil n'est pas d'aplomb. Desserrez ou serrez les pieds réglables (si disponibles).</li> <li>• De la vaisselle dépasse des paniers.</li> </ul>
<p>La porte de l'appareil s'ouvre pendant le cycle de lavage.</p>	<ul style="list-style-type: none"> <li>• La fonction AirDry est activée. Vous pouvez désactiver la fonction. Consultez « <b>Réglages</b> ».</li> </ul>
<p>Cliquetis ou bruits de battement à l'intérieur de l'appareil.</p>	<ul style="list-style-type: none"> <li>• La vaisselle n'est pas correctement rangée dans les paniers. Reportez-vous à la notice de chargement du panier.</li> <li>• Assurez-vous que les bras d'aspersion peuvent tourner librement.</li> </ul>
<p>L'appareil déclenche le disjoncteur.</p>	<ul style="list-style-type: none"> <li>• L'intensité est insuffisante pour alimenter simultanément tous les appareils en cours d'utilisation. Vérifiez l'intensité de la prise et la capacité du câble ou mettez à l'arrêt l'un des appareils en cours d'utilisation.</li> <li>• Défaut électrique interne de l'appareil. Contactez un service après-vente agréé.</li> </ul>

Problème et code d'alarme	Cause et solution possibles
L'appareil est allumé mais ne fonctionne pas. L'affichage indique <b>PF</b> .	<ul style="list-style-type: none"> <li>L'alimentation électrique est hors de la plage de fonctionnement. Le cycle de lavage est temporairement interrompu et reprend automatiquement une fois l'alimentation rétablie.</li> </ul>
L'appareil s'éteint en cours de fonctionnement.	<ul style="list-style-type: none"> <li>Panne de courant complète. Le cycle de lavage est temporairement interrompu et reprend automatiquement une fois l'alimentation rétablie.</li> </ul>



Reportez-vous aux chapitres « **Avant la première utilisation** », « **Utilisation quotidienne** » ou « **Conseils** » pour connaître les autres causes probables.

Après avoir vérifié l'appareil, mettez à l'arrêt l'appareil et mettez-le de nouveau en fonctionnement. Si le problème persiste, contactez un service après-vente agréé.



Pour les codes d'alarme non décrits dans le tableau, contactez un service après-vente agréé.

### **AVERTISSEMENT!**

Nous vous conseillons de ne pas utiliser l'appareil tant que le problème n'a pas été entièrement résolu. Débranchez l'appareil et ne le rebranchez pas tant que vous n'êtes pas certain qu'il fonctionne correctement.

## 12.1 Les résultats obtenus en matière de lavage et de séchage de la vaisselle sont insuffisants

Problème	Cause et solution possibles
Résultats de lavage insatisfaisants.	<ul style="list-style-type: none"> <li>Reportez-vous aux chapitres « <b>Utilisation quotidienne</b> », « <b>Conseils</b> » et au document de chargement du panier.</li> <li>Utilisez un programme de lavage plus intense.</li> <li>Activez l'option Extra Power pour améliorer les résultats de lavage du programme sélectionné.</li> <li>Nettoyez les orifices des bras de lavage et le filtre. Reportez-vous au chapitre « <b>Entretien et nettoyage</b> ».</li> </ul>
Résultats de séchage médiocres.	<ul style="list-style-type: none"> <li>La vaisselle est restée trop longtemps à l'intérieur de l'appareil, porte fermée. Activez l'option AirDry pour régler l'ouverture automatique de la porte et améliorer les performances de séchage.</li> <li>Il n'y a pas de liquide de rinçage ou le dosage du liquide de rinçage n'est pas suffisant. Remplissez le distributeur de liquide de rinçage ou réglez le dosage de liquide de rinçage sur un niveau plus élevé.</li> <li>La qualité du liquide de rinçage peut être la cause.</li> <li>Utilisez toujours du liquide de rinçage, même avec des pastilles tout en 1.</li> <li>Les articles en plastique peuvent avoir besoin d'être séchés à l'aide d'une serviette.</li> <li>Le programme ne possède pas de phase de séchage. Reportez-vous au chapitre « <b>Présentation des programmes</b> ».</li> </ul>

Problème	Cause et solution possibles
Les verres et la vaisselle présentent des rayures blanchâtres ou des couches bleuâtres.	<ul style="list-style-type: none"> <li>Le niveau de liquide de rinçage libérée est trop haut. Réduisez le dosage du liquide de rinçage.</li> <li>La quantité de produit de lavage est excessive.</li> </ul>
Il y a des taches et des traces d'eau sèche sur les verres et la vaisselle.	<ul style="list-style-type: none"> <li>La quantité de liquide de rinçage libérée n'est pas suffisante. Augmentez le dosage du liquide de rinçage.</li> <li>La qualité du liquide de rinçage peut être la cause.</li> </ul>
L'intérieur de l'appareil est humide.	<ul style="list-style-type: none"> <li>Ce n'est pas un défaut de l'appareil. De l'humidité se condense sur les parois de l'appareil.</li> </ul>
Mousse inhabituelle en cours de lavage.	<ul style="list-style-type: none"> <li>Utilisez uniquement des produits de lavage spécialement conçus pour les lave-vaisselle.</li> <li>Utilisez un produit de lavage d'un autre fabricant.</li> <li>Ne pré-rincez pas les plats sous l'eau courante.</li> </ul>
Traces de rouille sur les couverts.	<ul style="list-style-type: none"> <li>Il y a trop de sel dans l'eau utilisée pour le lavage. Reportez-vous au chapitre « <b>Adoucisseur d'eau</b> ».</li> <li>Des couverts en argent et en acier inoxydable ont été placés ensemble. Évitez de placer des couverts en argent et en acier inoxydable les uns à côté des autres.</li> </ul>
Il y a des résidus de détergent dans le distributeur de produit de lavage à la fin du programme.	<ul style="list-style-type: none"> <li>La pastille de détergent est restée coincée dans le distributeur et n'a donc pas été entièrement éliminée par l'eau.</li> <li>L'eau ne peut pas laver le produit de lavage du distributeur. Assurez-vous que les bras d'aspersion ne sont pas bloqués ou obstrués.</li> <li>Assurez-vous que les articles dans les paniers n'entravent pas l'ouverture du couvercle du distributeur de produit de lavage.</li> </ul>
Odeurs à l'intérieur de l'appareil.	<ul style="list-style-type: none"> <li>Reportez-vous au chapitre « <b>Nettoyage intérieur</b> ».</li> <li>Démarrez le programme  avec un agent détartrant ou un produit de nettoyage conçu pour les lave-vaisselle.</li> </ul>
Dépôts calcaires sur la vaisselle, dans la cuve et sur la partie intérieure de la porte.	<ul style="list-style-type: none"> <li>Le niveau de sel régénérant est bas, vérifiez le voyant de remplissage.</li> <li>Le bouchon du réservoir de sel régénérant est desserré.</li> <li>L'eau de votre arrivée est dure. Reportez-vous au chapitre « <b>Adoucisseur d'eau</b> ».</li> <li>Utilisez du sel régénérant et sélectionnez la régénération de l'eau même si vous utilisez des pastilles tout-en-un. Reportez-vous au chapitre « <b>Adoucisseur d'eau</b> ».</li> <li>Démarrez le programme  avec un détartrant conçu pour les lave-vaisselle.</li> <li>Si des dépôts de tartre persistent, nettoyez l'appareil avec les détergents adaptés.</li> <li>Testez différents produits de lavage.</li> <li>Contactez le fabricant du produit de lavage.</li> </ul>

Problème	Cause et solution possibles
Vaisselle ternie, décolorée ou ébréchée.	<ul style="list-style-type: none"> <li>Assurez-vous que seuls des articles lavables au lave-vaisselle sont lavés dans l'appareil.</li> <li>Chargez et déchargez le panier avec précautions. Reportez-vous au document de chargement du panier.</li> <li>Placez les articles délicats dans le panier supérieur.</li> <li>Activez l'option Gläser / Verre / Bicchieri pour garantir un soin spécial aux verres et à la vaisselle délicate.</li> </ul>



Reportez-vous aux chapitres « **Avant la première utilisation** », « **Utilisation quotidienne** » ou « **Conseils** » pour connaître les autres causes probables.

## 13. CARACTÉRISTIQUES TECHNIQUES

Dimensions	Largeur / hauteur / profondeur (mm)	949 596 980 00
Branchement électrique <b>1)</b>	Tension (V)	200 - 240
	Fréquence (Hz)	50 - 60
Pression de l'arrivée d'eau	Min. / max. MPa (bar)	0.05 (0.5) / 1 (10)
Arrivée d'eau	Eau froide ou eau chaude <b>2)</b>	min. 5 -max. 60 °C
Capacité	Configurations du nombre de couverts	14

**1)** Reportez-vous à la plaque signalétique pour d'autres valeurs.

**2)** Si l'eau chaude est produite à partir de sources d'énergie respectueuses de l'environnement (par exemple des panneaux solaires), utilisez une arrivée d'eau chaude afin de réduire la consommation d'énergie.

## 14. GARANTIE

### Service-clientèle

Points de Service		
Industriestrasse 10 5506 Mägenwil	Le Trési 6 1028 Préverenges	Via Violino 11 6928 Manno

## Points de Service

Morgenstrasse 131  
3018 Bern

Langgasse 10  
9008 St. Gallen

Am Mattenhof 4a/b  
6010 Kriens

Schlossstrasse 1  
4133 Pratteln

Comercialstrasse 19  
7000 Chur



### Points de vente de rechange

Industriestrasse 10, 5506 Mägenwil, Tel. 0848 848 111

**Conseil technique/Vente** Badenerstrasse 587, 8048 Zürich, Tel. 044 405 81 11

**Garantie** Nous octroyons sur chaque produit 2 ans de garantie à partir de la date de livraison ou de la mise en service au consommateur (documenté au moyen d'une facture, d'un bon de garantie ou d'un justificatif d'achat). Notre garantie couvre les

frais de mains d'œuvres et de déplacement, ainsi que les pièces de rechange. Les conditions de garantie ne sont pas valables en cas d'intervention d'un tiers non autorisé, de l'emploi de pièces de rechange non originales, d'erreurs de maniement ou d'installation dues à l'inobservation du mode d'emploi, et pour des dommages causés par des influences extérieures ou de force majeure.

## 15. EN MATIÈRE DE PROTECTION DE L'ENVIRONNEMENT

Recyclez les matériaux portant le symbole . Déposez les emballages dans les conteneurs prévus à cet effet. Contribuez à la protection de l'environnement et à votre sécurité, recyclez vos produits électriques et électroniques. Ne jetez pas les appareils portant le symbole avec les ordures ménagères. Emmenez un tel produit dans votre centre local de recyclage ou contactez vos services municipaux.



### Pour la Suisse:

Où aller avec les appareils usagés ?

Partout où des appareils neufs sont vendus, mais aussi dans un centre de collecte ou une entreprise de récupération officiels SENS.

La liste des centres de collecte officiels SENS est disponible sous [www.erecycling.ch](http://www.erecycling.ch)

**FR** Concerne la France uniquement :



**FR**

Cet appareil, ses accessoires et cordons se recyclent



**FR**



Points de collecte sur [www.quefairedemesdechets.fr](http://www.quefairedemesdechets.fr)  
Privilégiez la réparation ou le don de votre appareil !

**Ti diamo il benvenuto in Electrolux! Grazie per aver scelto di acquistare questo prodotto.**



Ricevere consigli, scaricare i nostri opuscoli, eliminare eventuali anomalie, ottenere informazioni sull'assistenza e la riparazione:  
[www.electrolux.com/support](http://www.electrolux.com/support)

Con riserva di modifiche.

## INDICE

1. INFORMAZIONI DI SICUREZZA.....	30
2. ISTRUZIONI DI SICUREZZA.....	32
3. DESCRIZIONE DEL PRODOTTO.....	34
4. PANNELLO DEI COMANDI.....	35
5. PROGRAMMI.....	36
6. OPZIONI.....	38
7. IMPOSTAZIONI.....	39
8. PRIMA DI UTILIZZARE L'ELETTRODOMESTICO.....	42
9. USO QUOTIDIANO.....	44
10. CONSIGLI E SUGGERIMENTI UTILI.....	45
11. PULIZIA E CURA.....	47
12. RISOLUZIONE DEI PROBLEMI.....	51
13. INFORMAZIONI TECNICHE.....	55
14. GARANZIA.....	55
15. CONSIDERAZIONI SULL'AMBIENTE.....	56

## 1. ⚠️ INFORMAZIONI DI SICUREZZA

Leggere attentamente le istruzioni fornite prima di installare e utilizzare l'apparecchiatura. I produttori non sono responsabili di eventuali lesioni o danni derivanti da un'installazione o un uso scorretti. Conservare sempre le istruzioni in un luogo sicuro e accessibile per poterle consultare in futuro.

### 1.1 Sicurezza dei bambini e delle persone vulnerabili

- Quest'apparecchiatura può essere usata da bambini a partire da 8 anni di età e da adulti con capacità fisiche, sensoriali o mentali limitate o con scarsa esperienza e conoscenza sull'uso dell'apparecchiatura, solamente se sorvegliati o se istruiti relativamente all'utilizzo in sicurezza dell'apparecchiatura e se hanno compreso i rischi coinvolti.

- I bambini tra i 3 e gli 8 anni e le persone con disabilità diffuse e complesse vanno tenuti lontani dall'apparecchiatura, a meno che non vi sia una supervisione continua.
- Tenere i bambini al di sotto dei 3 anni lontani dall'apparecchiatura, a meno che non vi sia una supervisione continua.
- Controllare che i bambini non giochino con l'apparecchiatura.
- Tenere i detersivi lontani dalla portata dei bambini.
- Tenere i bambini e gli animali domestici lontani dall'apparecchiatura quando la porta è aperta.
- I bambini non devono eseguire interventi di pulizia e manutenzione sull'elettrodomestico senza essere supervisionati.

## **1.2 Avvertenze di sicurezza generali**

- Quest'apparecchiatura è destinata esclusivamente alla pulizia di pentole e stoviglie di tipo domestico.
- Quest'apparecchiatura è progettata per un uso domestico singolo in un ambiente interno.
- Quest'apparecchiatura può essere utilizzata in uffici, camere d'albergo, camere di bed & breakfast, alloggi in agriturismi e altre sistemazioni simili in cui tale utilizzo non superi i livelli di utilizzo domestico (medi).
- Non modificare le specifiche tecniche dell'apparecchiatura.
- La pressione di esercizio dell'acqua (minima e massima) deve essere compresa tra 0.05 (0.5) / 1 (10) MPa (bar).
- Rispettare il numero massimo di 14 coperti.
- Lo sportello dell'apparecchiatura non deve essere lasciato in posizione aperta per evitare il pericolo di inciampo.
- Se il cavo di alimentazione è danneggiato, deve essere sostituito dal produttore, da un tecnico autorizzato o da una persona qualificata per evitare situazioni di pericolo.

- **AVVERTENZA:** Coltelli e altri utensili appuntiti devono essere caricati nel cestello con le rispettive punte rivolte verso il basso o collocati in posizione orizzontale.
- Prima di eseguire qualunque intervento di manutenzione, spegnere l'apparecchiatura ed estrarre la spina dalla presa dell'alimentazione di rete.
- Non usare getti d'acqua ad alta pressione e/o vapore per pulire l'apparecchiatura.
- Qualora l'apparecchiatura disponga di aperture di ventilazione nella base, queste non vanno coperte da oggetti quali ad esempio un tappeto.
- L'apparecchiatura deve essere collegata correttamente all'impianto idrico con i nuovi tubi forniti. I vecchi tubi non devono essere riutilizzati.

## 2. ISTRUZIONI DI SICUREZZA

### 2.1 Installazione

#### **AVVERTENZA!**

L'installazione dell'apparecchiatura deve essere eseguita da personale qualificato.

- Rimuovere tutti i materiali di imballaggio.
- Non installare o utilizzare l'apparecchiatura se è danneggiata.
- Attenersi alle istruzioni fornite insieme all'apparecchiatura.
- Prestare sempre attenzione in fase di spostamento dell'apparecchiatura, dato che è pesante. Usare sempre i guanti di sicurezza e le calzature adeguate.
- Non collocare o usare l'apparecchiatura in un luogo in cui la temperatura possa scendere al di sotto di 0 °C.
- Installare l'apparecchiatura in un luogo sicuro e idoneo che soddisfi i requisiti di installazione.
- Non usare l'apparecchiatura prima di installarla nella struttura a incasso date le misure di sicurezza.



[www.youtube.com/electrolux](http://www.youtube.com/electrolux)  
[www.youtube.com/aeg](http://www.youtube.com/aeg)

How to install your AEG/Electrolux semi integrated dishwasher



### 2.2 Collegamento elettrico

#### **AVVERTENZA!**

Rischio di incendio e scossa elettrica.

- Avvertenza: quest'apparecchiatura è progettata per essere installata/connessa a un collegamento di messa a terra dell'edificio.
- Verificare che i parametri sulla targhetta siano compatibili con le indicazioni elettriche dell'alimentazione.
- Utilizzare sempre una presa elettrica con contatto di protezione correttamente installata.
- Non utilizzare prese multiple e prolunghie.
- Accertarsi di non danneggiare la spina e il cavo. Qualora il cavo elettrico debba essere sostituito, l'intervento dovrà essere effettuato dal nostro Centro di Assistenza autorizzato.



- Inserire la spina di alimentazione nella presa solo al termine dell'installazione. Verificare che la spina di alimentazione rimanga accessibile dopo l'installazione.
- Non tirare il cavo di alimentazione per scollegare l'apparecchiatura. Tirare sempre dalla spina.

### 2.3 Collegamento dell'acqua

- Non danneggiare i tubi dell'acqua.
- Prima di eseguire il collegamento a tubi nuovi, tubi non usati a lungo, dove sono stati eseguiti interventi di riparazione o sono stati inseriti dispositivi nuovi (misuratori dell'acqua, ecc.), lasciar scorrere l'acqua fino a che non sarà trasparente e limpida.
- Verificare che non vi siano perdite visibili durante e dopo il primo uso dell'apparecchiatura.
- Se il tubo di carico è danneggiato, chiudere immediatamente il rubinetto e scollegare la spina dalla presa elettrica. Contattare il Centro di Assistenza autorizzato per sostituire il tubo di carico dell'acqua.
- Senza corrente elettrica, il sistema di protezione dell'acqua non è attivo. In questo caso vi è il rischio di allagamento.
- Il tubo di carico dell'acqua è dotato di una valvola di sicurezza e di una guaina con cavo di alimentazione interno.

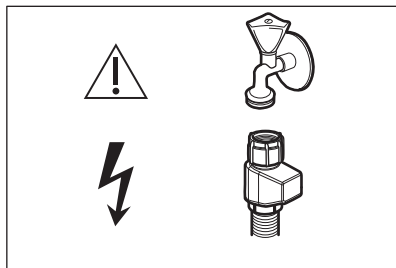

#### **⚠ AVVERTENZA!**

**⚡** Tensione pericolosa.

### 2.4 Utilizzo:

- Non appoggiare o tenere liquidi o materiali infiammabili, né oggetti facilmente infiammabili sull'apparecchiatura, al suo interno o nelle immediate vicinanze.

- I detersivi per lavastoviglie sono pericolosi. Attenersi alle istruzioni di sicurezza riportate sulla confezione del detersivo.
- Non bere e giocare con l'acqua all'interno dell'apparecchiatura.
- Non rimuovere i piatti dall'apparecchiatura fino al completamento del programma. Potrebbe rimanere del detergente sui piatti.
- Non poggiare oggetti o applicare pressione sulla porta aperta dell'apparecchiatura.
- L'apparecchiatura può rilasciare vapore caldo se si apre la porta durante il programma.

### 2.5 Illuminazione interna

#### **⚠ AVVERTENZA!**

Rischio di lesioni.

- Questa apparecchiatura è dotata di una lampadina interna che si accende quando si apre la porta e si spegne quando la porta è chiusa.
- Per sostituire la luce interna, contattare il Centro di Assistenza autorizzato.

### 2.6 Assistenza

- Per far riparare l'apparecchiatura, rivolgersi a un Centro di Assistenza Autorizzato. Utilizzare solo ricambi originali.
- Tenere presente che la riparazione autonoma o non professionale possono avere conseguenze sulla sicurezza e potrebbero invalidare la garanzia.
- I pezzi di ricambio seguenti saranno disponibili per almeno 7 anni dopo l'interruzione della produzione del modello: motore, pompa di circolazione e di scarico, riscaldatori e resistenze, comprese le pompe di calore, tubazioni e relative attrezzature, compresi tubi flessibili, valvole, filtri e acquastop, parti strutturali e interne relative ai gruppi porta, circuiti stampati, display elettronici, pressostati, termostati e sensori, software e firmware compreso il software di reset. I pezzi di ricambio seguenti saranno disponibili per almeno 10 anni dopo l'interruzione della produzione del modello:

cerniere e guarnizioni delle porte, altre guarnizioni, mulinelli, filtri di scarico, rastrelliere interne e periferiche in plastica come cestelli e coperchi. La durata potrebbe essere più lunga nel tuo Paese. Per ulteriori informazioni visita il nostro sito web.

- Si prega di notare che alcuni di questi pezzi di ricambio sono disponibili solo per i riparatori professionisti e che non tutti i pezzi di ricambio sono rilevanti per tutti i modelli.
- Per quanto riguarda la lampada o le lampade all'interno di questo prodotto e le lampade di ricambio vendute separatamente: Queste lampade sono destinate a resistere a condizioni fisiche estreme negli elettrodomestici, come temperatura, vibrazioni, umidità, o sono

destinate a segnalare informazioni sullo stato operativo dell'apparecchio. Non sono destinate ad essere utilizzate in altre applicazioni e non sono adatte per l'illuminazione di ambienti domestici.

## 2.7 Smaltimento

### **⚠ AVVERTENZA!**

Rischio di lesioni o soffocamento.

- Staccare la spina dall'alimentazione elettrica.
- Tagliare il cavo di rete e smaltirlo.
- Rimuovere il blocco porta per evitare che bambini e animali domestici rimangano chiusi all'interno dell'apparecchiatura.

## 3. DESCRIZIONE DEL PRODOTTO

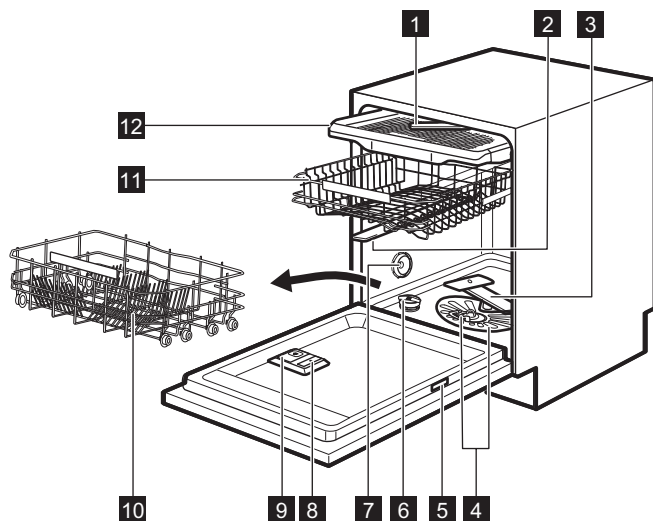

**1** Mulinello a soffitto

**2** Mulinello superiore

**3** Mulinello inferiore

**4** Filtri

**5** Targhetta identificativa

**6** Contenitore del sale

**7** Ventilazione dell'aria

**8** Contenitore del brillantante

**9** Erogatore del detersivo

**10** Cestello inferiore

**11** Cestello superiore

**12** Cassetto portaposate

### 3.1 Luce interna

L'apparecchiatura è dotata di una luce interna. Si accende quando si apre lo sportello o si accende l'apparecchiatura mentre lo sportello è aperto.

La luce si spegne quando si chiude lo sportello o si spegne l'apparecchiatura. In

caso contrario, si spegne automaticamente dopo un determinato periodo di tempo per risparmiare energia.

## 4. PANNELLO DEI COMANDI

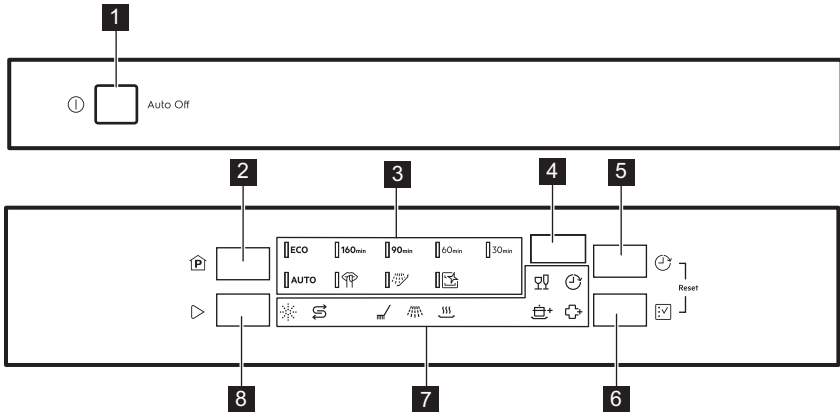





- 1** Tasto On/Off
- 2** Programma pulsante
- 3** Spie del programma
- 4** Display
- 5** Ritardo pulsante

- 6** Opzione pulsante
- 7** Spie
- 8** Start pulsante

### 4.1 Spie



Spia	Descrizione
	Spia del sale. La spia è accesa quando è necessario ricaricare il contenitore del sale. La spia è sempre spenta durante l'esecuzione del programma.
	Spia brillantante. La spia è accesa quando è necessario ricaricare il contenitore del brillantante. La spia è sempre spenta durante l'esecuzione del programma.
	Spia fase di lavaggio. Si accende quando è in corso la fase di lavaggio.
	Spia fase di risciacquo. Si accende quando è in corso la fase di risciacquo.

Spia	Descrizione
	Indicatore Fase di asciugatura. Si accende quando si seleziona un programma con la fase di asciugatura. Lampeggia quando è in corso la fase di asciugatura.
	Spia della partenza posticipata. Si accende quando si imposta la partenza ritardata.
	Indicatore Gläser / Verre / Bicchieri.
	Indicatore Extra Power.
	Indicatore Extra Hygiene.

## 5. PROGRAMMI

L'ordine dei programmi nella tabella potrebbe non riflettere la loro sequenza sul pannello di controllo.

Programma	Carico lavastoviglie	Grado di sporco	Fasi del programma	Opzioni
<b>ECO 1)</b>	Stoviglie, posate, pentole, padelle	Normale, leggermente essiccato	<ul style="list-style-type: none"> <li>• Prelavaggio</li> <li>• Lavaggio a 45 °C</li> <li>• Risciacquo intermedio</li> <li>• Risciacquo finale a 45 °C</li> <li>• Asciugatura</li> <li>• AirDry <b>2)</b></li> </ul>	<ul style="list-style-type: none"> <li>• Extra Power</li> <li>• Gläser / Verre / Bicchieri</li> <li>• Extra Hygiene</li> </ul>
<b>160min</b>	Stoviglie, posate, pentole, padelle	Da normale a molto sporco, essiccato	<ul style="list-style-type: none"> <li>• Prelavaggio</li> <li>• Lavaggio a 60 °C</li> <li>• Risciacquo intermedio</li> <li>• Risciacquo finale a 60 °C</li> <li>• Asciugatura</li> <li>• AirDry <b>2)</b></li> </ul>	<ul style="list-style-type: none"> <li>• Extra Power</li> <li>• Gläser / Verre / Bicchieri</li> <li>• Extra Hygiene</li> </ul>
<b>90min</b>	Stoviglie, posate, pentole, padelle	Normale, leggermente essiccato	<ul style="list-style-type: none"> <li>• Lavaggio a 60 °C</li> <li>• Risciacquo intermedio</li> <li>• Risciacquo finale a 55 °C</li> <li>• Asciugatura</li> <li>• AirDry <b>2)</b></li> </ul>	<ul style="list-style-type: none"> <li>• Extra Power</li> <li>• Gläser / Verre / Bicchieri</li> <li>• Extra Hygiene</li> </ul>
<b>60min</b>	Stoviglie, posate	Recente, leggermente essiccato	<ul style="list-style-type: none"> <li>• Lavaggio a 60 °C</li> <li>• Risciacquo intermedio</li> <li>• Risciacquo finale a 50 °C</li> <li>• AirDry <b>2)</b></li> </ul>	<ul style="list-style-type: none"> <li>• Extra Power</li> <li>• Gläser / Verre / Bicchieri</li> <li>• Extra Hygiene</li> </ul>
<b>30min</b>	Stoviglie, posate	Fresco	<ul style="list-style-type: none"> <li>• Lavaggio a 60 °C</li> <li>• Risciacquo intermedio</li> <li>• Risciacquo finale a 45 °C</li> <li>• AirDry <b>2)</b></li> </ul>	<ul style="list-style-type: none"> <li>• Extra Power</li> <li>• Gläser / Verre / Bicchieri</li> <li>• Extra Hygiene</li> </ul>

Programma	Carico lavastoviglie	Grado di sporco	Fasi del programma	Opzioni
<b>AUTO 3)</b>	Stoviglie, posate, pentole, padelle	Tutte	<ul style="list-style-type: none"> <li>• Prelavaggio</li> <li>• Lavaggio a 50 - 60 °C</li> <li>• Risciacquo intermedio</li> <li>• Risciacquo finale a 60 °C</li> <li>• Asciugatura</li> <li>• AirDry <b>2)</b></li> </ul>	
 <b>4)</b>	Nessuno	Pulizia dell'interno dell'apparecchiatura	<ul style="list-style-type: none"> <li>• Pulizia a 70 °C</li> <li>• Risciacquo intermedio</li> <li>• Risciacquo finale</li> <li>• AirDry <b>2)</b></li> </ul>	
 <b>5)</b>	Tutte	Tutte	<ul style="list-style-type: none"> <li>• Prelavaggio</li> </ul>	
 <b>6)</b>	Stoviglie, posate	Sporco normale	<ul style="list-style-type: none"> <li>• Prelavaggio</li> <li>• Lavaggio a 60 °C</li> <li>• Risciacquo intermedio</li> <li>• Risciacquo finale a 50 °C</li> <li>• Asciugatura</li> <li>• AirDry <b>2)</b></li> </ul>	

1) Questo programma offre l'utilizzo più efficiente di acqua ed elettricità per lavare stoviglie e posate con grado di sporco normale. Questo è il programma standard per gli istituti di prova. Questo programma è utilizzato per valutare la conformità al regolamento della Commissione sulla progettazione ecocompatibile (UE) 2019/2022.

2) Apertura automatica della porta durante la fase di asciugatura. Fare riferimento a "Impostazioni".

3) L'apparecchiatura rileva il grado di sporco e la quantità di stoviglie presenti nei cestelli. Regola automaticamente la temperatura e la quantità dell'acqua, il consumo di elettricità e la durata del programma.



4) Questo programma è stato progettato per pulire l'interno dell'apparecchiatura in modo efficace ed efficiente al tempo stesso. Elimina la formazione di calcare e grassi. Il programma dovrebbe essere eseguito almeno una volta ogni 2 mesi con un disincrostante o un prodotto detergente progettato per le lavastoviglie e in assenza di carico.

5) Con questo programma sarà possibile risciacquare i residui di cibo dai piatti ed evitare la formazione di cattivi odori all'interno dell'apparecchiatura stessa. Non utilizzare il detersivo con questo programma.

6) Questo è il programma più silenzioso. La pompa di lavaggio funziona a bassissima velocità per ridurre il rumore generato dall'apparecchiatura. Data la bassa velocità, il programma viene allungato.

## 5.1 Valori di consumo

Programma 1)2)	Acqua (l)	Energia (kWh)	Durata (min)
<b>ECO</b>	10.9	0.542	270
<b>160min</b>	11.9	1.210	160
<b>90min</b>	11.9	1.110	90
<b>60min</b>	11.8	0.970	60

Programma 1)2)	Acqua (l)	Energia (kWh)	Durata (min)
30 <sub>min</sub>	11.0	0.620	30
<b>AUTO</b>	12.1	1.220	170
	10.6	0.710	60
	5.0	0.010	15
	13.5	0.873	263

1) I valori possono variare a seconda della pressione e della temperatura dell'acqua, delle variazioni dell'alimentazione elettrica, delle opzioni selezionate, della quantità di stoviglie e del grado di sporco.

2) I valori per i programmi diversi da ECO sono solo indicativi.

## 5.2 Informazioni per gli istituti di test

Per ricevere le informazioni necessarie per condurre i test prestazionali (ad es. in base a EN60436 ), inviare un'e-mail a:

**info.test@dishwasher-production.com**

Nella vostra richiesta, includere il codice prodotto (PNC) dalla targhetta dei dati.

Per altre domande relative alla lavastoviglie, consultare il manuale fornito in dotazione con l'apparecchiatura.

## 6. OPZIONI



Le opzioni desiderate devono essere attivate ogni volta prima dell'avvio di un programma.

Non è possibile attivare o disattivare le opzioni durante l'esecuzione di un programma.



Il pulsante delle opzioni si sposta fra le opzioni disponibili e le combinazioni possibili.



Non tutte le opzioni sono compatibili tra loro. Se vengono selezionate opzioni non compatibili, l'apparecchiatura ne disattiva automaticamente una o diverse. Solo le spie delle opzioni ancora attive rimangono accese.



Se un'opzione non è prevista con il programma selezionato, la spia corrispondente non compare o lampeggia velocemente per alcuni secondi, quindi si spegne.





L'attivazione delle opzioni può influire sul consumo di acqua ed energia oltre che sulla durata del programma.

### 6.1 Gläser / Verre / Bicchieri

Questa opzione evita che carichi delicati, in particolare le stoviglie in vetro, subiscano danni. Evita brusche variazioni della temperatura di lavaggio del programma selezionato e riduce la temperatura a 45 °C.



Come attivare Gläser / Verre / Bicchieri

Premere  finché la spia  non è accesa. Il display indica la durata aggiornata del programma.

## 6.2 Extra Power

Questa opzione migliora i risultati di lavaggio del programma selezionato. Aumenta la temperatura e la durata del lavaggio.

Come attivare Extra Power



Premere  finché la spia  non è accesa.

Il display indica la durata aggiornata del programma.

## 6.3 Extra Hygiene

Questa opzione offre migliori risultati a livello di pulizia con una temperatura tra 65 e 70 °C per almeno 10 minuti durante la fase di risciacquo.

Come attivare Extra Hygiene

Premere  finché la spia non  si accende.

Il display indica la durata aggiornata del programma.

# 7. IMPOSTAZIONI

## 7.1 Modalità di selezione programma e modalità utente

Quando l'apparecchiatura si trova in modalità di selezione programma, è possibile impostare un programma ed accedere alla modalità utente.

È possibile visualizzare il numero di cicli di lavaggio delle stoviglie completati sul contatore cicli.

**Impostazioni disponibili nella modalità utente:**



- Il livello del decalcificatore dell'acqua in base alla durezza dell'acqua.
- Il livello di risciacquo in base al dosaggio richiesto.
- Attivazione o disattivazione di AirDry.
- Reset Imp. di Fabbrica.

**Le impostazioni salvate restano valide fino a che non vengono nuovamente modificate.**

Come impostare la modalità di selezione programma



L'apparecchiatura si trova in modalità di selezione programma quando la spia del programma **ECO** è accesa e il display mostra la durata del programma.

Dopo l'attivazione, l'apparecchiatura si trova di default in modalità di selezione programma. In caso contrario, impostare la modalità di selezione programma come segue:

Tenere premuti contemporaneamente  e  fino a quando l'apparecchiatura passa in modalità di selezione programma.

Come accedere alla modalità utente

Verificare che l'apparecchiatura sia in modalità di selezione programma.

Per accedere alla modalità utente, premere a lungo  e  finché le spie **ECO**, **160min** e **90min** non lampeggiano e il display è vuoto.

## 7.2 Il decalcificatore dell'acqua

Il decalcificatore rimuove dall'acqua i minerali che avrebbero effetti negativi sui risultati di lavaggio e sull'apparecchiatura.

Maggiore è il contenuto di questi minerali, più elevato sarà il livello di durezza dell'acqua. La durezza dell'acqua viene misurata in scale equivalenti.

Il decalcificatore dell'acqua deve essere regolato in base alla durezza dell'acqua nella propria area. L'ente erogatore locale è in

grado di indicare la durezza dell'acqua nella propria area. Impostare il livello corretto

dell'addolcitore dell'acqua per garantire buoni risultati di lavaggio.

### Durezza dell'acqua

Gradi tedeschi (°dH)	Gradi francesi (°fH)	mmol/l	mg/l (ppm)	Gradi di Clarke	Livello dell'addolcitore dell'acqua
47 - 50	84 - 90	8.4 - 9.0	835 - 904	58 - 63	10
43 - 46	76 - 83	7.6 - 8.3	755 - 834	53 - 57	9
37 - 42	65 - 75	6.5 - 7.5	645 - 754	46 - 52	8
29 - 36	51 - 64	5.1 - 6.4	505 - 644	36 - 45	7
23 - 28	40 - 50	4.0 - 5.0	395 - 504	28 - 35	6
19 - 22	33 - 39	3.3 - 3.9	325 - 394	23 - 27	5 <b>1)</b>
15 - 18	26 - 32	2.6 - 3.2	255 - 324	18 - 22	4
11 - 14	19 - 25	1.9 - 2.5	185 - 254	13 - 17	3
4 - 10	7 - 18	0.7 - 1.8	70 - 184	5 - 12	2
<4	<7	<0.7	<70	< 5	1 <b>2)</b>

1) Impostazioni di fabbrica.

2) Non usare sale a questo livello.

**A prescindere dal tipo di detersivo usato, impostare il livello di durezza dell'acqua adeguato per tenere attiva la spia di indicazione riempimento sale.**



Le multi-pastiglie contenenti sale non sono sufficientemente efficaci per ammorbidire l'acqua dura.

### Processo di rigenerazione

Per il corretto funzionamento dell'addolcitore d'acqua, la resina dell'addolcitore deve essere rigenerata regolarmente. Questo processo è automatico e fa parte del normale funzionamento della lavastoviglie.

Quando la quantità d'acqua prescritta (vedi valori nella tabella) è stata utilizzata dopo il precedente processo di rigenerazione, tra il risciacquo finale e la fine del programma viene avviato un nuovo processo di rigenerazione.

Livello dell'addolcitore dell'acqua	Quantitativo di acqua (l)
1	250
2	100
3	62
4	47
5	25
6	17
7	10
8	5
9	3
10	3

In caso di impostazione dell'addolcitore d'acqua alto, può avvenire anche a metà del programma, prima del risciacquo (due volte durante un programma). L'avvio della rigenerazione non ha alcun impatto sulla durata del ciclo, a meno che non avvenga nel bel mezzo di un programma o alla fine di un



programma con una breve fase di asciugatura. In questo caso la rigenerazione prolunga la durata totale di un programma di altri 5 minuti.

Successivamente, il risciacquo dell'addolcitore dell'acqua che dura 5 minuti può iniziare nello stesso ciclo o all'inizio del programma successivo. Questa attività aumenta il consumo totale di acqua di un programma di ulteriori 4 litri e il consumo totale di energia di un programma di ulteriori 2 Wh. Il risciacquo dell'addolcitore termina con uno scarico completo.

Ogni risciacquo con ammorbidente eseguito (possibile più di uno nello stesso ciclo) può prolungare la durata del programma di altri 5 minuti quando si verifica in qualsiasi punto all'inizio o a metà di un programma.



Tutti i valori di consumo menzionati in questa sezione sono determinati in linea con lo standard attualmente applicabile in condizioni di laboratorio con durezza dell'acqua di 2,5 mmol/l (addolcitore dell'acqua: livello 3) in conformità alla normativa: 2019/2022 .

La pressione e la temperatura dell'acqua, così come le variazioni dell'alimentazione di rete, possono modificare i valori.

## Come impostare il livello del decalcificatore dell'acqua

Verificare che l'apparecchiatura sia in modalità utente.

1. Premere .
  - La spia **ECO** lampeggia ancora.
  - Le spie restanti sono spente.
  - Il display mostra l'impostazione corrente: ad es. **5 L** = livello 5.
2. Premere più volte per cambiare l'impostazione.
3. Premere il tasto On/Off per confermare l'impostazione.

## 7.3 Livello brillantante

Il brillantante permette di asciugare le stoviglie senza strisce o macchie. Viene

erogato automaticamente durante la fase del risciacquo a caldo.

È possibile impostare la quantità di brillantante rilasciata tra il livello 1 (quantità minima) e il livello 6 (quantità massima). Impostazioni di fabbrica: 6.

Quando la vaschetta del brillantante è vuota, la spia corrispondente è accesa a indicare la necessità di aggiungere altro brillantante. Se i risultati di asciugatura sono soddisfacenti quando si usano solo pastiglie multifunzione, è possibile disattivare l'erogatore e la spia. Tuttavia, al fine di garantire prestazioni di asciugatura efficaci, usare sempre il brillantante e tenere attiva la spia corrispondente.

Per disattivare l'erogatore e la spia del brillantante, impostare il livello di brillantante su 0.

## Come impostare il livello del brillantante

Verificare che l'apparecchiatura sia in modalità utente.

1. Premere .
  - La spia **160min** lampeggia ancora.
  - Le spie restanti sono spente.
  - Il display mostra l'impostazione corrente: ad es. **4A** = livello 4.
2. Premere più volte per cambiare l'impostazione.
3. Premere il tasto On/Off per confermare l'impostazione.

## 7.4 AirDry

AirDry migliora i risultati di asciugatura con consumi elettrici ridotti. Lo sportello si apre automaticamente durante la fase di asciugatura e resta socchiuso.

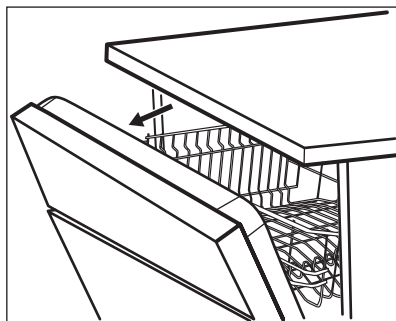

AirDry è attivato automaticamente con tutti i programmi diversi da  (se applicabile).

La durata della fase di asciugatura e il tempo di apertura dello sportello variano a seconda del programma e delle opzioni selezionate.

Quando AirDry apre lo sportello, il display visualizza il tempo residuo del programma in corso.

#### **ATTENZIONE!**

Non cercare di chiudere lo sportello dell'apparecchiatura 2 minuti dopo l'apertura automatica. Questo può danneggiare l'apparecchiatura.

Qualora successivamente la porta venga chiusa per almeno 3 minuti, si conclude la modalità in funzione.



#### **ATTENZIONE!**

Se i bambini hanno accesso all'apparecchiatura, consigliamo di disattivare AirDry. L'apertura automatica dello sportello potrebbe costituire un pericolo.

### Come disattivare AirDry

Verificare che l'apparecchiatura sia in modalità utente.



1. Premere .

- La spia **90min** lampeggia ancora.
- Le spie restanti sono spente.
- Il display mostra l'impostazione attuale:
  -  = AirDry è disattivato.
  -  = AirDry è attivato.

2. Premere  per modificare l'impostazione.
3. Premere il tasto On/Off per confermare l'impostazione.

### 7.5 Reset Imp. di Fabbrica

Il Reset Imp. di fabbrica ripristina le impostazioni predefinite. Prima del reset, assicurarsi che l'apparecchiatura sia in modalità utente.



Tenere premuto  e  per 5 secondi. Il display mostra **\_ \_ \_** per circa 5 secondi. L'apparecchiatura torna alla modalità di selezione programma.



Il reset delle impostazioni di fabbrica non ripristina il contatore cicli.

### 7.6 Contatore cicli

È possibile visualizzare il numero di cicli di lavaggio delle stoviglie completati sul contatore cicli.

1. Premere il tasto On/Off per accendere la lavastoviglie. Verificare che l'apparecchiatura sia in modalità di selezione programma.
2. Tenere premuto  e  per 5 secondi. Sul display viene visualizzato **uC** e quindi il numero di cicli. Premere un pulsante qualsiasi per uscire dal contatore cicli.



Dopo aver raggiunto 65535, il contatore dei cicli si riavvia.

## 8. PRIMA DI UTILIZZARE L'ELETTRODOMESTICO

1. **Accertarsi che il livello del decalcificatore dell'acqua attuale sia conforme alla durezza dell'acqua. In**

- caso contrario, regolare il livello del decalcificatore dell'acqua.**
2. Riempire il contenitore del sale.

3. Riempire il contenitore del brillantante.
4. Aprire il rubinetto dell'acqua.
5. Avviare un programma per rimuovere possibili residui di lavorazione presenti all'interno dell'apparecchiatura. Non usare detersivo e non mettere i piatti nei cestelli.

Dopo aver avviato il programma l'apparecchiatura ricarica la resina nel decalcificatore dell'acqua per un tempo massimo di 5 minuti. La fase di lavaggio si avvia soltanto al termine di tale procedura. La procedura viene ripetuta a intervalli periodici.

### 8.1 Il contenitore del sale

#### **ATTENZIONE!**

Utilizzare solo sale rigenerante per lavastoviglie. Non utilizzare sale da cucina.

Il sale viene utilizzato per rigenerare la resina nel decalcificatore e per assicurare buoni risultati di lavaggio nell'uso quotidiano.

#### Come riempire il contenitore del sale

1. Ruotare il tappo del contenitore del sale in senso antiorario e rimuoverlo.
2. Versare 1 litro di acqua nel contenitore del sale (solo la prima volta).
3. Riempire il contenitore di sale con sale per lavastoviglie (fino a che non sarà pieno).

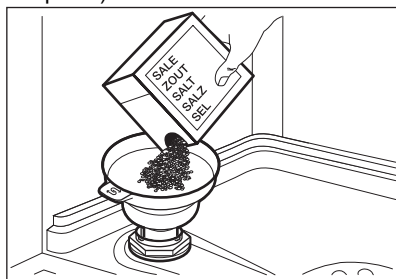

4. Scuotere con delicatezza l'imbuto per la maniglia per far scendere anche gli ultimi granuli.
5. Rimuovere il sale attorno all'apertura del contenitore del sale.

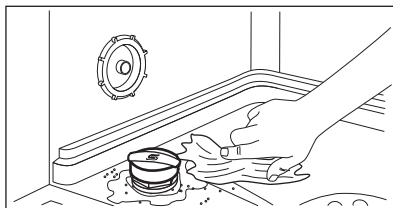

6. Ruotare il tappo del contenitore del sale in senso orario per chiuderlo.

#### **ATTENZIONE!**

Acqua e sale potrebbero fuoriuscire dal contenitore del sale durante il riempimento. Per evitare la corrosione, riempire il contenitore del sale e avviare immediatamente un ciclo completo di lavaggio delle stoviglie con detersivo.

### 8.2 Come riempire il contenitore del brillantante

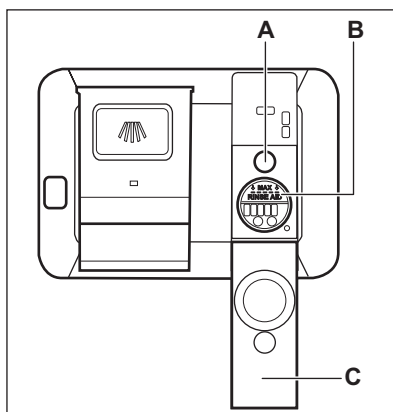

#### **ATTENZIONE!**

Lo scomparto (B) è per il solo brillantante. Non riempirlo con detersivo.

#### **ATTENZIONE!**

Utilizzare solo prodotti brillantanti specifici per lavastoviglie.

1. Aprire il coperchio (C).
2. Riempire il contenitore (B) finché il brillantante non raggiunge il segno "MAX".

3. Rimuovere l'eventuale brillantante fuoriuscito con un panno assorbente, per evitare che si formi troppa schiuma.
4. Chiudere il coperchio. Assicurarsi che il coperchio si blocchi in posizione.



Riempire il contenitore del brillantante quando la spia (A) è spenta.

## 9. USO QUOTIDIANO

1. Aprire il rubinetto dell'acqua.
2. Premere il tasto On/Off per accendere l'apparecchiatura.

Verificare che l'apparecchiatura sia in modalità di selezione programma.

- Se la spia del sale è accesa, riempire il contenitore del sale.
- Se la spia del brillantante è accesa, riempire il contenitore del brillantante.

3. Caricamento dei cestelli.
4. Aggiungere il detersivo.
5. Impostare e avviare il programma adatto per il tipo di carico ed il grado di sporco.

### 9.1 Uso del detersivo

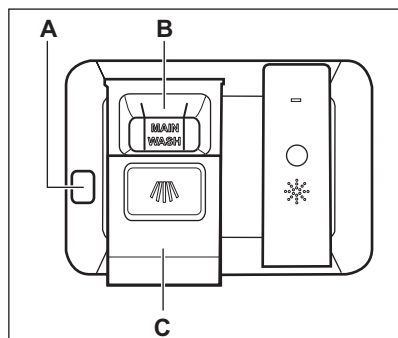

#### **ATTENZIONE!**

Utilizzare solo detersivi specifici per lavastoviglie.

1. Premere il tasto di sgancio (A) per aprire il coperchio (C).
2. Versare il detersivo (gel, in polvere o in pastiglie) nello scomparto (B).
3. Se il programma prevede una fase di prelavaggio, versare una piccola quantità di detersivo nella parte interna della porta dell'apparecchiatura.
4. Chiudere il coperchio. Assicurarsi che il coperchio si blocchi in posizione.



Per informazioni sul dosaggio del detersivo, fare riferimento alle istruzioni del produttore riportate sulle confezioni del prodotto. In genere, 20 - 25 ml di detersivo in gel sono adeguati per lavare un carico con sporco normale.



Le estremità superiori delle due alette verticali all'interno dello scomparto (B) indicano il livello massimo di riempimento del contenitore con gel (max. 30 ml).



### 9.2 Impostazione ed avvio di un programma

#### Avvio di un programma

1. Premere il tasto On/Off per accendere l'apparecchiatura. Verificare che l'apparecchiatura sia in modalità di selezione programma.
  2. Chiudere la porta dell'apparecchiatura.
  3. Premere ripetutamente fino a che non si accende l'indicatore del programma desiderato.
- Il display indica la durata del programma.
4. Impostare le opzioni applicabili, qualora lo si desidera.
  5. Premere per avviare il programma.
    - La spia della fase in esecuzione è accesa.
    - La durata del programma viene conteggiata in minuti.

#### Avvio di un programma con partenza ritardata

1. Impostare un programma.

2. Premere  ripetutamente finché il display indica l'intervallo desiderato per la partenza ritardata (da 1 a 24 ore).
3. Premere  per avviare il conto alla rovescia.
  - La spia  è accesa.
  - Il tempo residuo diminuisce in ore. L'ora finale viene visualizzata in minuti.

Al termine del conto alla rovescia, il programma inizia e la spia della fase di lavaggio si accende. La spia  è spenta.

### Apertura della porta durante il funzionamento dell'apparecchiatura



Aperto la porta mentre è in corso un programma, l'apparecchiatura si arresta. Ciò può influenzare il consumo di energia e la durata del programma. Dopo la chiusura della porta, l'apparecchiatura riprende dal punto in cui era stata interrotta.





Se la porta rimane aperta per più di 30 secondi durante la fase di asciugatura, il programma in corso termina. Ciò non avviene se la porta viene aperta dalla funzione AirDry.

### Annullamento della partenza ritardata mentre è in corso il conto alla rovescia

Quando si annulla la partenza ritardata, è necessario impostare nuovamente un programma e le opzioni.

Tenere premuti contemporaneamente  e  fino a quando l'apparecchiatura passa in modalità di selezione programma.

### Annullamento del programma

Tenere premuti contemporaneamente  e  fino a quando l'apparecchiatura passa in modalità di selezione programma. Verificare che vi sia del detersivo nell'apposito contenitore prima di avviare un nuovo programma.

### Fine del programma

Quando il programma è completato, la Auto Off funzione spegne automaticamente l'apparecchiatura.

Tutti i tasti sono inattivi ad eccezione del tasto On/Off.

Chiudere il rubinetto dell'acqua.

### La funzione Auto Off

Questa funzione permette di ridurre il consumo di energia disattivando automaticamente l'apparecchiatura quando non è in funzione.

La funzione si attiva:

- Il programma è terminato.
- Dopo 5 minuti se non è stato avviato un programma.

## 10. CONSIGLI E SUGGERIMENTI UTILI

### 10.1 Generale

I seguenti suggerimenti garantiranno una pulizia e risultati di asciugatura quotidiani ottimali ed aiuteranno a salvaguardare l'ambiente.

- Il lavaggio dei piatti in lavastoviglie, come indicato nel manuale d'uso, di solito consuma meno acqua ed energia rispetto al lavaggio a mano.
- Caricare la lavastoviglie al massimo della sua capacità per risparmiare acqua ed energia. Per ottenere i migliori risultati di pulizia, sistemare gli oggetti nei cestelli come indicato nel manuale d'uso e non sovraccaricare i cestelli.
- Non prelavare le stoviglie a mano. Aumenta il consumo di acqua e di energia. Ove necessario, selezioni un programma con un fase di pre-lavaggio.

- Togliere i residui più grandi di cibo dalle stoviglie e svuotare tazze e bicchieri prima di metterli all'interno dell'apparecchiatura.
- Immergere le pentole in ammollo o leggermente in acqua con cibi ben cotti o cotti al forno prima di lavarle nell'apparecchio.
- Verificare che gli oggetti nei cestelli non si tocchino o coprano. Solo in quel momento l'acqua può raggiungere e lavare i piatti.
- È possibile utilizzare il detersivo per lavastoviglie, il brillantante e il sale separatamente o le pastiglie multifunzione (ad esempio "All-in-1"). Seguire le istruzioni riportate sulla confezione.
- Impostare il programma corretto per il tipo di carico ed il grado di sporco. **ECO** offre l'uso più efficiente possibile del consumo di acqua e di energia.
- Per evitare l'accumulo di calcare all'interno dell'apparecchiatura:
  - Riempire il contenitore del sale ogni volta che è necessario.
  - Utilizzare il dosaggio raccomandato del detersivo e del brillantante.
  - Accertarsi che il livello del decalcificatore dell'acqua preimpostato dalla fabbrica sia conforme alla durezza dell'acqua.
  - Seguire le istruzioni nel capitolo "Pulizia e cura".

## 10.2 Se si utilizzano sale, brillantante e detersivo

- Utilizzare soltanto sale, brillantante e detersivo specifici per lavastoviglie. Altri prodotti possono danneggiare l'apparecchiatura.
- In zone con acqua dura e molto dura si consiglia di utilizzare solo detersivo (in polvere, gel, pastiglie senza funzioni aggiuntive), brillantante e sale separatamente per risultati di pulizia e asciugatura ottimali.
- Le pastiglie possono non sciogliersi completamente nei cicli brevi. Per evitare residui di detersivo sulle stoviglie, consigliamo di utilizzare il detersivo in pastiglie con i programmi lunghi.
- Utilizzare sempre la quantità di detersivo corretta. Un dosaggio insufficiente di detersivo può portare a risultati di pulizia scadenti e alla formazione di pellicole o

macchie di acqua dura sugli articoli. L'uso di troppo detersivo con acqua morbida o addolcita provoca la formazione di residui di detersivo sulle stoviglie. Regolare la quantità di detersivo in base alla durezza dell'acqua. Osservare le istruzioni riportate sulla confezione del detersivo.

- Utilizzare sempre la quantità di brillantante corretta. Un dosaggio insufficiente di brillantante peggiora i risultati di asciugatura. L'uso di troppo brillantante porta alla formazione di strati bluastri sulle stoviglie.
- Assicurarsi che il livello dell'addolcitore dell'acqua sia corretto. Se il livello è troppo alto, l'aumento della quantità di sale nell'acqua potrebbe causare la formazione di ruggine sulle posate.

## 10.3 Cosa fare se non si desidera utilizzare più il detersivo in pastiglie multifunzione

Prima di iniziare ad usare separatamente detersivo, sale e brillantante completare la seguente procedura:

1. Impostare il livello più alto del decalcificatore dell'acqua.
2. Assicurarsi che i contenitori del sale e del brillantante siano pieni.
3. Avviare il programma più breve con una fase di risciacquo. Non aggiungere il detersivo e non mettere i piatti nei cestelli.
4. Una volta completato il programma, regolare il decalcificatore dell'acqua in base alla durezza dell'acqua locale.
5. Regolare la quantità di brillantante rilasciata.

## 10.4 Caricamento dei cestelli

- Utilizzare sempre tutto lo spazio dei cestelli.
- Usare l'apparecchiatura per lavare solo articoli che possono effettivamente essere lavati in lavastoviglie.
- Non lavare nell'apparecchiatura articoli di legno, osso, alluminio, peltro e rame in quanto potrebbero creparsi, deformarsi, scolorirsi o rompersi.
- Non lavare nell'apparecchiatura oggetti che possano assorbire acqua (spugne, panni per la pulizia).

- Disporre gli utensili cavi (tazze, bicchieri e padelle) con l'apertura rivolta verso il basso.
- Verificare che gli oggetti in vetro non si tocchino fra loro.
- Mettere gli articoli leggeri nel cestello superiore. Verificare che gli alimenti non si muovano liberamente.
- Sistemare posate e piccoli oggetti nel cassetto portaposate.
- Spostare il cestello superiore verso l'alto per ospitare oggetti di grandi dimensioni nel cestello inferiore.
- Prima di avviare un programma, assicurarsi che i mulinelli possano muoversi liberamente.

## 10.5 Prima di avviare un programma

Prima di avviare il programma selezionato, verificare che:

- I filtri sono puliti e installati correttamente.
- Il tappo del contenitore del sale è stretto.
- I mulinelli non sono ostruiti.

- Siano presenti il sale per lavastoviglie e il brillantante a sufficienza (a meno che non si utilizzino le pastiglie combinate).
- Le stoviglie siano riposte correttamente nei cestelli.
- Il programma sia adatto al tipo di carico e al grado di sporco.
- Viene utilizzata la corretta quantità di detersivo.

## 10.6 Scaricare i cestelli

1. Lasciare raffreddare i piatti prima di estrarli dall'apparecchiatura. Le stoviglie calde possono essere più facilmente danneggiabili.
2. Vuotare prima il cestello inferiore e quindi quello superiore.



Dopo aver completato il programma l'acqua può restare sulle superfici interne dell'apparecchiatura.

# 11. PULIZIA E CURA

## AVVERTENZA!

Prima di eseguire qualunque intervento di manutenzione, spegnere l'apparecchiatura ed estrarre la spina dalla presa.



Filtri sporchi e mulinelli ostruiti riducono i risultati di lavaggio. Eseguire controlli periodici e pulirli, se necessario.

## 11.1 Pulizia interna

- Pulire l'interno dell'apparecchiatura con un panno morbido umido.
- Non usare prodotti abrasivi, spugnette abrasive, utensili affilati, agenti chimici forti, smacchiatori o solventi.
- Pulire la porta, inclusa la guarnizione in gomma, una volta alla settimana.
- Per mantenere al meglio le prestazioni dell'apparecchiatura, almeno una volta ogni due mesi utilizzare un prodotto specifico per la pulizia delle lavastoviglie.

Seguire attentamente le indicazioni riportate sulle confezioni dei prodotti.

- Utilizzare il programma di pulizia automatica per risultati di pulizia ottimali.
- L'uso di programmi di breve durata in modo regolare può causare la formazione di pieghe e calcare all'interno dell'apparecchiatura. Eseguire programmi a lunga durata almeno due volte al mese per evitare la formazione.

## 11.2 Rimozione di corpi estranei

Controllare i filtri e il pozzetto dopo ogni utilizzo della lavastoviglie. Corpi estranei (ad es. pezzi di vetro, plastica, ossa o stuzzicadenti, ecc.) riducono le prestazioni di pulizia e possono causare danni alla pompa di scarico.

## ATTENZIONE!

Se non si riesce a rimuovere i corpi estranei, contattare il Centro Assistenza Autorizzato.

1. Smontare il sistema di filtri come indicato in questo capitolo.
2. Rimuovere manualmente eventuali corpi estranei.
3. Rimontare i filtri come indicato in questo capitolo.

### 11.3 Pulizia esterna

- Pulire l'apparecchiatura con un panno inumidito e morbido.
- Utilizzare solo detergenti neutri.
- Non usare prodotti abrasivi, spugnette abrasive o solventi.

### 11.4 Pulizia dei filtri

Il sistema del filtro si compone di 3 parti.

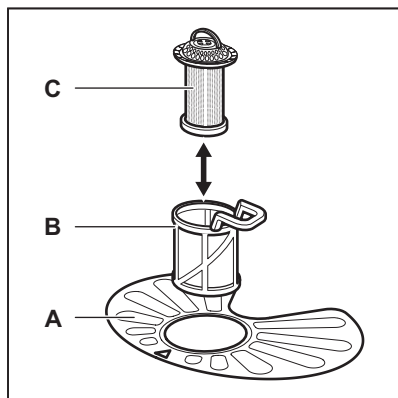

1. Ruotare il filtro (B) in senso antiorario e rimuoverlo.

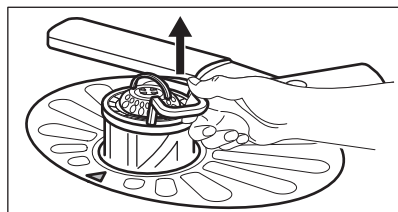
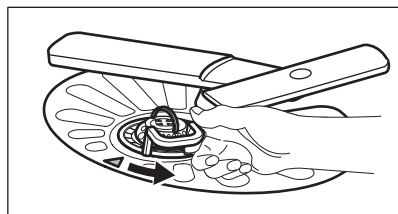

2. Estrarre il filtro (C) dal filtro (B).
3. Rimuovere il filtro piatto (A).

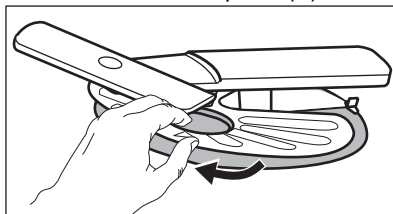

4. Lavare i filtri.

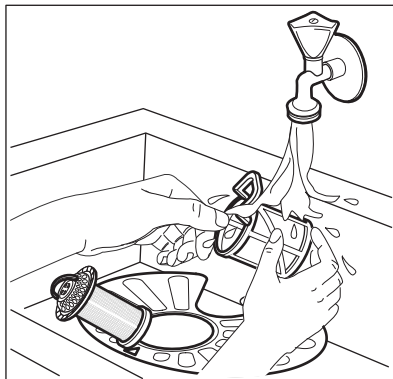

5. Assicurarsi che non vi siano residui di cibo o di sporco all'interno o attorno al bordo della vasca di raccolta.
6. Posizionare nuovamente il filtro piatto (A). Assicurarsi che sia posizionato correttamente al di sotto delle due guide.

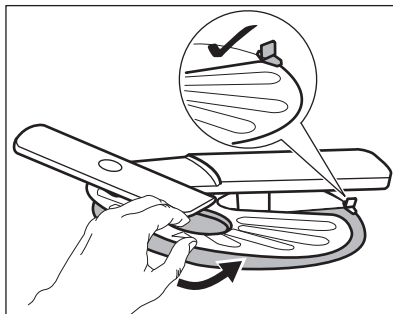

7. Rimontare i filtri (B) e (C).
8. Posizionare nuovamente il filtro (B) nel filtro piatto (A). Ruotarlo in senso orario finché non si blocca in posizione.



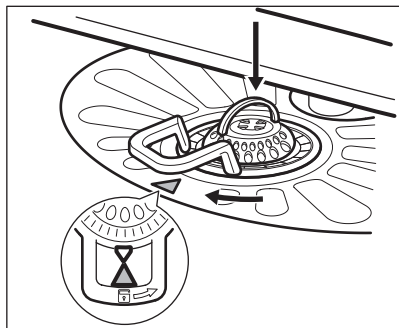

**⚠ ATTENZIONE!**

Un'errata posizione dei filtri può comportare scadenti risultati di lavaggio e danni all'apparecchiatura.

### 11.5 Pulizia del mulinello inferiore

Si consiglia di pulire regolarmente il mulinello inferiore per evitare che lo sporco ostruisca i fori.

Fori ostruiti possono causare risultati di lavaggio insoddisfacenti.

1. Per togliere il mulinello inferiore, tirarlo verso l'alto.

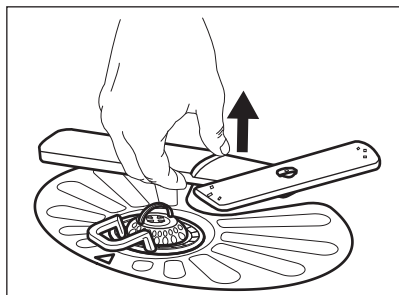

2. Lavare il mulinello sotto l'acqua corrente. Utilizzare un oggetto sottile appuntito, ad es. uno stuzzicadenti, per rimuovere i residui di sporco dai fori.

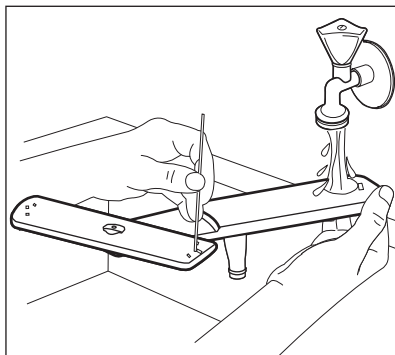

3. Per re-installare il mulinello, premerlo verso il basso.

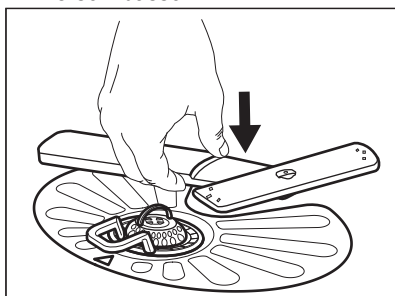

### 11.6 Pulizia del mulinello superiore

Si consiglia di pulire regolarmente il braccio di irrorazione superiore per evitare che lo sporco ostruisca i fori.

Fori ostruiti possono causare risultati di lavaggio insoddisfacenti.

1. Estrarre il cestello superiore.
2. Per staccare il mulinello dal cestello, premere il mulinello stesso verso l'alto, e contemporaneamente ruotarlo in senso orario.

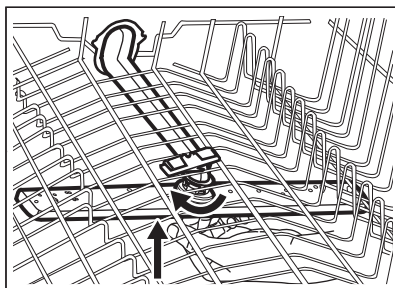

3. Lavare il mulinello sotto l'acqua corrente. Utilizzare un oggetto sottile appuntito, ad es. uno stuzzicadenti, per rimuovere i residui di sporco dai fori.

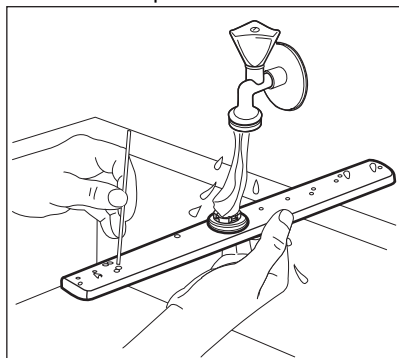

4. Per re-installare il mulinello, premere il mulinello stesso verso l'alto e contemporaneamente ruotarlo in senso anti-orario fino a che non si blocca in posizione.

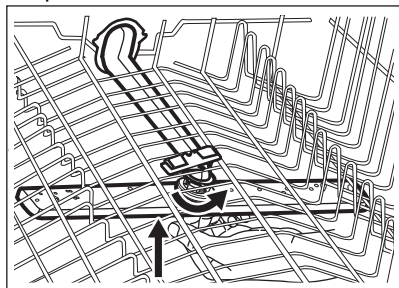

### 11.7 Pulizia del braccio di irradiazione a soffitto

Si consiglia di pulire regolarmente il braccio di irradiazione a soffitto per evitare che lo sporco ostruisca i fori. Fori ostruiti possono causare risultati di lavaggio insoddisfacenti.

Il braccio di irradiazione a soffitto si trova sulla parte superiore dell'apparecchiatura. Il mulinello (C) è installato sul tubo di erogazione (A) con l'elemento di montaggio (B).

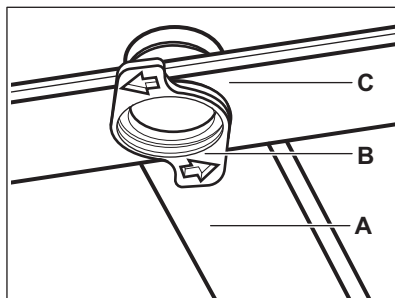

1. Spostare il cestello superiore sul livello inferiore per raggiungere il mulinello superiore con maggiore facilità.
2. Tirare il cassetto portaposate al massimo.
3. Per staccare il mulinello (C) dal tubo di erogazione (A), ruotare l'elemento di montaggio (B) in senso anti-orario e tirare il mulinello verso il basso.
4. Lavare il mulinello sotto l'acqua corrente. Utilizzare un oggetto sottile appuntito, ad es. uno stuzzicadenti, per rimuovere i residui di sporco dai fori. Far scorrere l'acqua nei fori per togliere le particelle di sporco dall'interno.

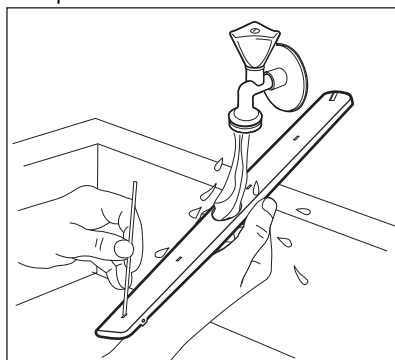

5. Per re-installare il mulinello (C), inserire l'elemento di montaggio (B) nel mulinello e fissarlo nel tubo di erogazione (A) ruotandolo in senso orario. Assicurarsi che l'elemento di montaggio si blocchi in posizione.

## 12. RISOLUZIONE DEI PROBLEMI

### **AVVERTENZA!**

Una riparazione scorretta dell'apparecchiatura potrebbe costituire un pericolo per la sicurezza dell'utente. Qualsiasi riparazione deve essere eseguita da personale qualificato.

**La maggior parte dei possibili problemi è risolvibile senza il bisogno di contattare il Centro Assistenza Autorizzato.**

Rimandiamo alla tabella qui di seguito per informazioni sui possibili problemi.

In alcuni casi, il display visualizza un codice di allarme.

Problema e codice di allarme	Possibile causa e soluzione
Non è possibile azionare l'elettrodomestico.	<ul style="list-style-type: none"><li>• Assicurarsi che la spina sia collegata alla presa elettrica.</li><li>• Assicurarsi che il fusibile non sia danneggiato nella scatola fusibili.</li></ul>
Il programma non si avvia.	<ul style="list-style-type: none"><li>• Controllare che l'oblò dell'apparecchiatura sia chiuso.</li><li>• Premere il tasto di avvio.</li><li>• Se è stata impostata la partenza ritardata, annullare l'impostazione o attendere il completamento del conto alla rovescia.</li><li>• L'apparecchiatura ricarica la resina all'interno del decalcificatore dell'acqua. La procedura dura all'incirca 5 minuti.</li></ul>
L'apparecchiatura non carica l'acqua. Il display mostra <b>i10</b> o <b>i11</b> .	<ul style="list-style-type: none"><li>• Controllare che il rubinetto dell'acqua sia aperto.</li><li>• Controllare che la pressione dell'acqua di alimentazione non sia troppo bassa. Per ottenere informazioni a questo proposito, contattare l'ente erogatore locale.</li><li>• Controllare che il rubinetto dell'acqua non sia ostruito.</li><li>• Controllare che il filtro nel tubo di carico non sia ostruito.</li><li>• Assicurarsi che il tubo di carico non sia attorcigliato o piegato.</li></ul>
L'apparecchiatura non scarica l'acqua. Il display visualizza <b>i20</b> .	<ul style="list-style-type: none"><li>• Assicurarsi che lo scarico del lavello non sia ostruito.</li><li>• Controllare che il sistema del filtro interno non sia ostruito.</li><li>• Assicurarsi che il tubo di scarico non sia attorcigliato o piegato.</li></ul>
Il dispositivo anti-allagamento è attivo. Il display visualizza <b>i30</b> .	<ul style="list-style-type: none"><li>• Chiudere il rubinetto dell'acqua.</li><li>• Verificare che l'apparecchiatura sia installata correttamente.</li><li>• Assicurarsi che i cestelli siano caricati come indicato nel manuale d'uso.</li></ul>
Malfunzionamento del sensore di rilevamento del livello dell'acqua. Il display visualizza <b>i41</b> - <b>i44</b> .	<ul style="list-style-type: none"><li>• Assicurarsi che i filtri siano puliti.</li><li>• Spegnerne e accendere l'apparecchiatura.</li></ul>
Malfunzionamento della pompa di lavaggio o della pompa di scarico. Il display mostra <b>i51</b> - <b>i59</b> o <b>i5A</b> - <b>i5F</b> .	<ul style="list-style-type: none"><li>• Spegnerne e accendere l'apparecchiatura.</li></ul>

Problema e codice di allarme	Possibile causa e soluzione
<p>La temperatura dell'acqua all'interno dell'apparecchiatura è troppo alta o si è verificato un malfunzionamento del sensore di temperatura. Il display mostra <b>i61</b> o <b>i69</b>.</p>	<ul style="list-style-type: none"> <li>• Assicurarsi che la temperatura dell'acqua in ingresso non superi i 60°C.</li> <li>• Spegnerne e accendere l'apparecchiatura.</li> </ul>
<p>Guasto tecnico dell'apparecchiatura. Il display mostra <b>iC0</b> o <b>iC3</b>.</p>	<ul style="list-style-type: none"> <li>• Spegnerne e accendere l'apparecchiatura.</li> </ul>
<p>Il livello dell'acqua all'interno dell'apparecchiatura è troppo alto. Il display visualizza <b>iF1</b>.</p>	<ul style="list-style-type: none"> <li>• Spegnerne e accendere l'apparecchiatura.</li> <li>• Assicurarsi che i filtri siano puliti.</li> <li>• Assicurarsi che il tubo di uscita sia installato all'altezza giusta sopra il pavimento. Fare riferimento alle istruzioni di installazione.</li> </ul>
<p>L'apparecchiatura si arresta e si avvia più volte durante il funzionamento.</p>	<ul style="list-style-type: none"> <li>• È normale. Permette di ottenere risultati di pulizia ottimali e risparmiare energia.</li> </ul>
<p>Il programma dura troppo tempo.</p>	<ul style="list-style-type: none"> <li>• Se è stata impostata l'opzione di partenza ritardata, annullare l'impostazione di ritardo o attendere il termine del conto alla rovescia.</li> <li>• L'attivazione delle opzioni può aumentare la durata del programma.</li> </ul>
<p>La durata del programma visualizzata è diversa rispetto alla durata nella tabella dei valori di consumo.</p>	<ul style="list-style-type: none"> <li>• La durata dei programmi può variare a seconda della pressione e della temperatura dell'acqua, delle variazioni dell'alimentazione elettrica, delle opzioni selezionate, della quantità di stoviglie e del grado di sporco.</li> </ul>
<p>Il tempo residuo sul display aumenta e raggiunge quasi il termine della durata del programma.</p>	<ul style="list-style-type: none"> <li>• Non si tratta di un difetto. L'apparecchiatura funziona correttamente.</li> </ul>
<p>Piccola perdita dallo sportello dell'apparecchiatura.</p>	<ul style="list-style-type: none"> <li>• L'apparecchiatura non è perfettamente in piano. Allentare o stringere i piedini regolabili (ove previsti).</li> <li>• Lo sportello dell'apparecchiatura non è centrato sulla vasca. Regolare il piedino posteriore (ove previsto).</li> </ul>
<p>Lo sportello dell'apparecchiatura è difficile da chiudere.</p>	<ul style="list-style-type: none"> <li>• L'apparecchiatura non è perfettamente in piano. Allentare o stringere i piedini regolabili (ove previsti).</li> <li>• Alcune parti di pentole e stoviglie sporgono dai cestelli.</li> </ul>
<p>Lo sportello dell'apparecchiatura si apre durante il ciclo di lavaggio.</p>	<ul style="list-style-type: none"> <li>• La funzione AirDry è attivata. È possibile disattivare la funzione. Fare riferimento a <b>"Impostazioni"</b>.</li> </ul>
<p>Tintinnio o colpi provenienti dall'interno dell'apparecchiatura.</p>	<ul style="list-style-type: none"> <li>• Le pentole e le stoviglie non sono state sistemate adeguatamente nei cestelli. Fare riferimento al libretto contenente le indicazioni per caricare il cestello.</li> <li>• Accertarsi che i mulinelli possano girare liberamente.</li> </ul>
<p>L'apparecchiatura fa scattare l'interruttore.</p>	<ul style="list-style-type: none"> <li>• Amperaggio insufficiente per alimentare simultaneamente tutte le apparecchiature in uso. Controllare l'amperaggio della presa e la capacità del tester o spegnere una delle apparecchiature in uso.</li> <li>• Guasto elettrico interno dell'apparecchiatura. Contattare un Centro Assistenza Autorizzato.</li> </ul>

Problema e codice di allarme	Possibile causa e soluzione
L'elettrodomestico è acceso, ma non funziona. Il display visualizza PF.	<ul style="list-style-type: none"> <li>L'alimentazione è fuori dalla gamma operativa. Il ciclo di lavaggio è temporaneamente interrotto e si riavvia automaticamente una volta ripristinata l'alimentazione.</li> </ul>
L'elettrodomestico si spegne durante il funzionamento.	<ul style="list-style-type: none"> <li>Blackout totale di corrente. Il ciclo di lavaggio è temporaneamente interrotto e si riavvia automaticamente una volta ripristinata l'alimentazione.</li> </ul>



Fare riferimento a **“Preparazione al primo utilizzo”**, **“Utilizzo quotidiano”** o **“Consigli e suggerimenti”** per altre possibili cause.

Una volta controllata l'apparecchiatura, disattivare e attivare l'apparecchiatura. Se il problema dovesse ripresentarsi, contattare un Centro Assistenza Autorizzato.



Per i codici di allarme non descritti in tabella, contattare un Centro Assistenza Autorizzato.

### **AVVERTENZA!**

Consigliamo di non utilizzare l'apparecchiatura fino a che il problema non sarà stato risolto completamente. Scollegare l'apparecchiatura e non ricollegarla finché non si è certi che funzioni correttamente.

## 12.1 I risultati di lavaggio e asciugatura delle stoviglie non sono soddisfacenti

Problema	Possibile causa e soluzione
Risultati di lavaggio insoddisfacenti.	<ul style="list-style-type: none"> <li>Fare riferimento a <b>“Utilizzo quotidiano”</b>, <b>“Consigli e suggerimenti”</b> e al libretto contenente le indicazioni per caricare il cestello.</li> <li>Usare un programma di lavaggio più intenso.</li> <li>Attivare l'opzione Extra Power per migliorare i risultati di lavaggio di un programma selezionato.</li> <li>Pulire i mulinelli e il filtro. Vedere il capitolo <b>“Pulizia e cura”</b>.</li> </ul>
Risultati di asciugatura insoddisfacenti.	<ul style="list-style-type: none"> <li>Pentole e stoviglie sono state lasciate troppo tempo all'interno dell'apparecchiatura chiusa. Attivare la funzione AirDry per impostare l'apertura automaticamente della porta oltre che per migliorare le performance di asciugatura.</li> <li>Brillantante assente o quantità di brillantante insufficiente. Riempire il contenitore del brillantante o impostare il dosaggio di brillantante su un livello più alto.</li> <li>La causa potrebbe essere la qualità del brillantante.</li> <li>Usare sempre il brillantante, anche con pastiglie multifunzione.</li> <li>Gli oggetti in plastica devono essere asciugati con un asciugamano.</li> <li>Il programma non include una fase di asciugatura. Fare riferimento alla sezione <b>“Panoramica programmi”</b>.</li> </ul>

Problema	Possibile causa e soluzione
Su bicchieri e stoviglie sono presenti striature biancastre o strati bluastri.	<ul style="list-style-type: none"> <li>• La quantità di brillantante erogata è troppo elevata. Regolare il dosaggio del brillantante su una posizione inferiore.</li> <li>• È stata utilizzata una dose eccessiva di detersivo.</li> </ul>
Su bicchieri e stoviglie sono presenti macchie e tracce di gocce d'acqua.	<ul style="list-style-type: none"> <li>• La quantità di brillantante erogata non è sufficiente. Regolare il dosaggio del brillantante su una posizione superiore.</li> <li>• La causa potrebbe essere la qualità del brillantante.</li> </ul>
L'interno dell'apparecchiatura è bagnato.	<ul style="list-style-type: none"> <li>• Non si tratta di un'anomalia. L'umidità si condensa sulle pareti dell'apparecchiatura.</li> </ul>
Insolita produzione di schiuma durante il lavaggio.	<ul style="list-style-type: none"> <li>• Utilizzare solo detersivo specifico per lavastoviglie.</li> <li>• Utilizzare un detersivo di un produttore diverso.</li> <li>• Non pre-risciacquare le stoviglie sotto acqua corrente.</li> </ul>
Tracce di ruggine sulle posate.	<ul style="list-style-type: none"> <li>• È presente troppo sale nell'acqua usata per il lavaggio. Fare riferimento a <b>“Decalcificatore dell'acqua”</b>.</li> <li>• Posate d'argento e acciaio inossidabile sono state posizionate insieme. Non posizionare oggetti d'argento e acciaio inossidabile uno accanto all'altro.</li> </ul>
Sono presenti residui di detersivo all'interno del contenitore al termine del programma.	<ul style="list-style-type: none"> <li>• La pastiglia del detersivo si è incollata all'interno del contenitore e l'acqua non è riuscita a eliminarla.</li> <li>• L'acqua non è in grado di eliminare il detersivo dal contenitore. Assicurarsi che i mulinelli non siano bloccati od ostruiti.</li> <li>• Verificare che gli oggetti nei cestelli non impediscano l'apertura del coperchio del contenitore del detersivo.</li> </ul>
Odori all'interno dell'apparecchiatura.	<ul style="list-style-type: none"> <li>• Fare riferimento a <b>“Pulizia interna”</b>.</li> <li>• Avviare il programma  con un disincrostante o un prodotto detergente apposito per le lavastoviglie.</li> </ul>
Il calcare può depositarsi su pentole e stoviglie, nella vasca o all'interno dello sportello.	<ul style="list-style-type: none"> <li>• Il livello di sale è basso, controllare l'indicatore di riempimento.</li> <li>• Il tappo del contenitore del sale è allentato.</li> <li>• L'acqua di rubinetto è dura. Fare riferimento a <b>“Decalcificatore dell'acqua”</b>.</li> <li>• Usare il sale e impostare la rigenerazione dell'addolcitore dell'acqua anche se vengono usate pastiglie multi-funzione. Fare riferimento a <b>“Decalcificatore dell'acqua”</b>.</li> <li>• Avviare il programma  con un prodotto disincrostante per lavastoviglie.</li> <li>• Se i depositi di calcare persistono, pulire l'apparecchiatura con i detersivi adatti.</li> <li>• Provare un detersivo diverso.</li> <li>• Contattare il produttore del detergente.</li> </ul>
Pentole e stoviglie opache, scolorite o incrinare.	<ul style="list-style-type: none"> <li>• Assicurarsi che vengano lavati solo oggetti lavabili in lavastoviglie.</li> <li>• Caricare e scaricare il cestello delicatamente. Fare riferimento al libretto contenente le indicazioni per caricare il cestello.</li> <li>• Mettere gli oggetti delicati nel cestello superiore.</li> <li>• Attivare l'opzione Gläser / Verre / Bicchieri per garantire un'attenzione speciale agli articoli in vetro e quelli più delicati.</li> </ul>



Fare riferimento a “Preparazione al primo utilizzo”, “Utilizzo quotidiano” o “Consigli e suggerimenti” per altre possibili cause.

## 13. INFORMAZIONI TECNICHE

Dimensioni	Larghezza / altezza / profondità (mm)	596/818 - 898/575
Collegamento elettrico <sup>1)</sup>	Tensione (V)	200 - 240
	Frequenza (Hz)	50 - 60
Pressione di alimentazione dell'acqua	Min. / max. MPa (bar)	0.05 (0.5) / 1 (10)
Collegamento dell'acqua	Acqua fredda o acqua calda <sup>2)</sup>	min. 5 - max. 60 °C
Capacità	Coperti	14

1) Fare riferimento alla targhetta dei dati per altri valori.

2) Consigliamo il collegamento all'acqua calda se prodotta mediante utilizzo di una fonte di energia alternativa (per es. pannelli solari) per ridurre il consumo di energia.

## 14. GARANZIA

### Servizio clienti

#### Servizio dopo vendita

Industriestrasse 10 5506 Mägenwil	Le Trési 6 1028 Prévèrenge	Via Violino 11 6928 Manno
Morgenstrasse 131 3018 Bern		
Langgasse 10 9008 St. Gallen		
Am Mattenhof 4a/b 6010 Kriens		
Schlossstrasse 1 4133 Pratteln		
Comercialstrasse 19 7000 Chur		



**Vendita pezzi di ricambio** Industriestrasse 10, 5506 Mägenwil, Tel. 0848 848 111



**Consulenza specialistica/Vendita** Badenerstrasse 587, 8048 Zürich, Tel. 044 405 81 11

**Garanzia** Per ogni prodotto concediamo una garanzia di 2 anni a partire dalla data di

consegna o dalla sua messa in funzione. (fa stato la data della fattura, del certificato di garanzia o dello scontrino d'acquisto) Nella garanzia sono comprese le spese di manodopera, di viaggio e del materiale. Dalla copertura sono esclusi il logoramento ed i danni causati da agenti esterni, intervento di terzi, utilizzo di ricambi non originali o dalla

inosservanza delle prescrizioni d'installazione ed istruzioni per l'uso.

## 15. CONSIDERAZIONI SULL'AMBIENTE

Riciclare i materiali con il simbolo . Buttare l'imballaggio negli appositi contenitori per il riciclaggio. Aiutare a proteggere l'ambiente e la salute umana e a riciclare rifiuti derivanti da apparecchiature elettriche ed elettroniche. Non smaltire le apparecchiature che riportano il simbolo  insieme ai normali rifiuti domestici. Portare il prodotto al punto di riciclaggio più vicino o contattare il comune di residenza.



### **Per la Svizzera:**

Dove portare gli apparecchi fuori uso?  
In qualsiasi negozio che vende apparecchi nuovi oppure si restituiscono ai centri di raccolta ufficiali della SENS oppure ai riciclatori ufficiali della SENS. La lista dei centri di raccolta ufficiali della SENS è visibile nel sito [www.erecycling.ch](http://www.erecycling.ch)









**electrolux.com**

117832060-A-032024



**CE**