



TWGL5E502

DE	Benutzerinformation Wäschetrockner	2
FR	Notice d'utilisation Sèche-linge	34
IT	Istruzioni per l'uso Asciugabiancheria	65
EN	User Manual Tumble Dryer	95



Willkommen bei Electrolux! Danke, dass Sie sich für unser Gerät entschieden haben.



In unserem Bestreben, nachhaltig zu sein, reduzieren wir Papierbestände und stellen vollständige Bedienungsanleitungen online zur Verfügung. Greifen Sie auf Ihre vollständige Bedienungsanleitung zu unter electrolux.com/manuals.



Anwendungshinweise, Prospekte, Informationen zu Fehlerbehebung, Service und Reparatur erhalten Sie unter electrolux.com/support.



Zubehör, Verbrauchsmaterial und Original-Ersatzteile für Ihr Gerät kaufen Sie hier: electrolux.com/shop.

Änderungen vorbehalten.

INHALTSVERZEICHNIS

1. SICHERHEITSINFORMATIONEN	2
2. SICHERHEITSHINWEISE.....	6
3. PRODUKTBESCHREIBUNG.....	9
4. TECHNISCHE DATEN.....	10
5. BEDIENFELD.....	11
6. PROGRAMME.....	12
7. OPTIONEN.....	15
8. EINSTELLUNGEN.....	17
9. VOR DER ERSTEN INBETRIEBNAHME.....	18
10. TÄGLICHER GEBRAUCH.....	19
11. HINWEISE UND TIPPS.....	23
12. REINIGUNG UND PFLEGE.....	23
13. FEHLERBEHEBUNG.....	27
14. VERBRAUCHSWERTE.....	30
15. GARANTIE.....	32
16. UMWELTBELANGE.....	32

1. ⚠ SICHERHEITSINFORMATIONEN



Lesen Sie die mitgelieferte Gebrauchsanleitung sorgfältig vor Montage und Inbetriebnahme dieses Geräts. Bei Verletzungen oder Schäden infolge nicht ordnungsgemäßer Montage oder Verwendung übernimmt der Hersteller keine Haftung. Bewahren Sie die Anweisungen immer an einem sicheren und zugänglichen Ort auf, damit Sie diese später nachschlagen können, und laden Sie die vollständige Version herunter, welche online verfügbar ist.



Warnung: Brandgefahr / Entzündbare Materialien.
Das Gerät enthält Propan (R290), ein brennbares Gas mit einem hohen Grad an Umweltverträglichkeit. Halten Sie Feuer- und Zündquellen vom Gerät fern. Achten Sie darauf, den Kältekreislauf, der Propan enthält, nicht zu beschädigen.

1.1 Sicherheit von Kindern und schutzbedürftigen Personen

WARNUNG!

Erstickungs- und Verletzungsgefahr oder Gefahr bleibender Schäden.

- Das Gerät kann von Kindern ab 8 Jahren und Personen mit eingeschränkten physischen, sensorischen oder geistigen Fähigkeiten oder mit mangelnder Erfahrung/mangelndem Wissen benutzt werden, wenn sie durch eine für ihre Sicherheit zuständige Person beaufsichtigt werden oder von dieser Person Anweisungen erhalten haben, wie das Gerät sicher zu bedienen ist und welche Gefahren bei nicht ordnungsgemäßer Bedienung bestehen. Kinder unter 8 Jahren und Personen mit schweren Behinderungen oder Mehrfachbehinderung sollten vom Gerät ferngehalten werden, wenn sie nicht ständig beaufsichtigt werden.
- Lassen Sie Kinder nicht mit dem Gerät spielen.
- Halten Sie sämtliches Verpackungsmaterial von Kindern fern und entsorgen Sie es ordnungsgemäß.
- Halten Sie alle Wasch- und Reinigungsmittel von Kindern fern.
- Halten Sie Kinder und Haustiere vom Gerät fern, wenn die Tür geöffnet ist.
- Falls Ihr Gerät mit einer Kindersicherung ausgestattet ist, empfehlen wir, diese einzuschalten.
- Kinder dürfen keine Reinigung und Wartung des Geräts ohne Beaufsichtigung durchführen.

1.2 Allgemeine Sicherheit

- Dieses Gerät ist nur zum Trocknen von haushaltsüblicher Wäsche, die in der Maschine getrocknet werden kann, bestimmt.
- Verwenden Sie die Trocknerfunktion nicht, wenn die Wäsche mit Industriechemikalien verschmutzt ist.
- Dieses Gerät ist für den häuslichen Gebrauch im Haushalt in Innenräumen konzipiert.
- Dieses Gerät darf in Büros, Hotelzimmern, Gästezimmern in Pensionen, Bauernhöfen und anderen ähnlichen Unterkünften verwendet werden, wenn diese Nutzung das (durchschnittliche) Nutzungsniveau im Haushalt nicht überschreitet.
- Nehmen Sie keine technischen Änderungen am Gerät vor.
- Wenn der Wäschetrockner auf eine Waschmaschine gestellt wird, verwenden Sie die Standfüße. Der Bausatz Wasch-Trocken-Säule, der bei Ihrem/Ihrer autorisierten Lieferanten/Lieferantin erhältlich ist, kann nur für die in der mitgelieferten Anleitung aufgeführten Geräte verwendet werden. Lesen Sie sie vor der Installation sorgfältig durch (siehe Bedienungsanleitung des Sets).
- Das Gerät kann freistehend oder unter einer Küchenarbeitsplatte in einer Nische mit den entsprechenden Abmessungen montiert werden (siehe Montageanleitung).
- Das Gerät darf nicht hinter einer verschließbaren Tür, einer Schiebetür oder einer Tür mit einem Scharnier auf der gegenüberliegenden Seite aufgestellt werden, wenn dadurch eine vollständige Öffnung der Gerätetür verhindert wird.
- Stellen Sie die Luftzirkulation zwischen dem Gerät und dem Boden sicher. Die Lüftungsöffnung im Gerätesockel darf nicht von einem Teppich, einer Matte oder einem Bodenbelag blockiert werden.
- **WARNUNG:** Das Gerät darf nicht durch ein externes Schaltgerät, wie eine Zeitschaltuhr, mit Strom versorgt oder

an einen Schaltkreis angeschlossen werden, der von einem Programm regelmäßig ein- und ausgeschaltet wird.

- Stecken Sie den Netzstecker erst nach Abschluss des Montagevorgangs in die Steckdose. Stellen Sie sicher, dass der Netzstecker nach der Montage des Geräts zugänglich ist.
- **WARNUNG:** Installieren Sie das Gerät nicht in einer Umgebung ohne Luftaustausch.
Das Gerät enthält Propan (R290), ein brennbares Gas mit einem hohen Grad an Umweltverträglichkeit. Halten Sie Feuer- und Zündquellen vom Gerät fern. Achten Sie darauf, den Kältekreislauf, der Propan enthält, nicht zu beschädigen.
- **WARNUNG:** Achten Sie darauf, dass die Belüftungsöffnungen im Schrank, um das Gerät und in der Einbaunische nicht blockiert sind.
- **WARNUNG:** Achten Sie darauf, den Kältekreislauf nicht zu beschädigen.
- **WARNUNG:** Die zugänglichen Metalllamellen des Kondensators nicht mit bloßen Händen berühren. Verletzungsgefahr! Tragen Sie Schutzhandschuhe.
- Wenn das Netzkabel beschädigt ist, muss es vom Hersteller, seinem autorisierten Servicezentrum oder einer gleichermaßen qualifizierten Person ausgetauscht werden, um Gefahren durch elektrischen Strom zu vermeiden.
- Die maximale Beladung von 9,0 kg darf nicht überschritten werden.
- Wischen Sie die um das Gerät ggf. angesammelten Flusen und/oder Verpackungsrückstände weg.
- Das Gerät darf nicht ohne Filter betrieben werden. Reinigen Sie den Flusenfilter vor oder nach jedem Gebrauch.
- Trocknen Sie keine ungewaschenen Wäschestücke im Wäschetrockner.
- Wäschestücke, die mit Substanzen wie zum Beispiel Speiseöl, Aceton, Alkohol, Kerosin, Fleckentfernern, Terpentin, Wachsen und Wachsentfernern verschmutzt

sind, müssen vor dem Trocknen im Wäschetrockner in Warmwasser mit zusätzlichem Waschmittel gewaschen werden.

- Artikel wie Schaumgummi (Latexschaumgummi), Duschhauben, imprägnierte Textilien, gummibeschichtete Wäschestücke, Kleider oder Kissen mit Schaumgummipolstern dürfen nicht im Wäschetrockner getrocknet werden.
- Achten Sie darauf, dass keine Wäsche zwischen der Gerätetür und der Gummidichtung eingeklemmt ist.
- Weichspüler oder ähnliche Produkte dürfen nur entsprechend den Herstelleranweisungen benutzt werden.
- Entfernen Sie alle Gegenstände aus der Wäsche, die eine Entzündungsquelle darstellen könnten, z. B. Feuerzeuge oder Streichhölzer.
- **WARNUNG:** Wenn Sie den Wäschetrockner vor dem Ende des Trockengangs anhalten müssen, entnehmen Sie sofort die gesamte Wäsche und breiten Sie diese zur Wärmeableitung aus.
- Schalten Sie das Gerät immer aus und ziehen Sie den Netzstecker aus der Steckdose, bevor Reinigungsarbeiten durchgeführt werden.

2. SICHERHEITSHINWEISE

2.1 Montage



Warnung: Brandgefahr / Entzündbare Materialien.

- Entfernen Sie das gesamte Verpackungsmaterial.
- Montieren Sie ein beschädigtes Gerät nicht und benutzen Sie es nicht.
- Halten Sie sich an die mitgelieferte Montageanleitung.
- Installieren Sie das Gerät nicht in einer Umgebung ohne Luftaustausch. Das Gerät enthält Propan (R290), ein brennbares Gas mit einem hohen Grad an Umweltverträglichkeit. Halten Sie Feuer- und Zündquellen vom Gerät fern. Achten

Sie darauf, den Kältekreislauf, der Propan enthält, nicht zu beschädigen.

- Seien Sie beim Umsetzen des Gerätes vorsichtig, da es sehr schwer ist. Tragen Sie stets Sicherheitshandschuhe und festes Schuhwerk.
- Das Gerät darf nicht an einem Ort aufgestellt oder verwendet werden, an dem die Temperatur 5°C unterschreiten oder 35°C überschreiten kann.
- Der Bodenbereich, auf dem das Gerät aufgestellt wird, muss eben, stabil, hitzebeständig und sauber sein.
- Das Gerät muss stets in aufrechter Lage transportiert werden.
- Überprüfen Sie den waagrechten Stand des Geräts mit einer Wasserwaage, wenn

es an seinen endgültigen Platz gestellt wird. Richten Sie es gegebenenfalls mit den Schraubfüßen entsprechend aus.

2.2 Elektrischer Anschluss

WARNUNG!

Brand- und Stromschlaggefahr.

- Stecken Sie den Netzstecker erst nach Abschluss der Montage in die Steckdose. Stellen Sie sicher, dass der Netzstecker nach der Montage noch zugänglich ist.
- **WARNUNG:** Dieses Gerät ist für die Installation/den Anschluss an einen Erdungsanschluss im Gebäude vorgesehen.
- Stellen Sie sicher, dass die Daten auf dem Typenschild mit den elektrischen Nennwerten der Netzspannung übereinstimmen.
- Schließen Sie das Gerät nur an eine ordnungsgemäß installierte Schutzkontaktsteckdose an.
- Verwenden Sie keine Mehrfachsteckdosen oder Verlängerungskabel.
- Ziehen Sie nicht am Netzkabel, wenn Sie das Gerät von der Stromversorgung trennen möchten. Ziehen Sie stets am Netzstecker.
- Fassen Sie das Netzkabel oder den Netzstecker nicht mit nassen Händen an.

2.3 Gebrauch

WARNUNG!

Verletzungs-, Stromschlag-, Brand-, Verbrennungsgefahr sowie Risiko von Schäden am Gerät.

- Dieses Gerät ist ausschließlich zur Verwendung im Haushalt (in Innenräumen) bestimmt.
- Trocknen Sie keine beschädigten (zerrissenen/ausgefranst) Wäschestücke mit Wattierungen oder Füllungen im Gerät.
- Wenn die Wäsche mit einem Fleckentferner gewaschen wurde, führen Sie vor Beginn des Trocknungsgangs einen zusätzlichen Spülgang durch.

- Trocknen Sie nur Textilien, die für den Trockner geeignet sind. Beachten Sie die Waschinweise auf dem Textiletikett.
- Trinken Sie kein Kondenswasser / destilliertes Wasser und bereiten Sie damit keine Speisen zu. Es kann zu gesundheitlichen Problemen bei Personen und Haustieren führen.
- Setzen oder stellen Sie sich niemals auf die geöffnete Gerätetür.
- Trocknen Sie keine tropfnassen Wäschestücke im Gerät.
- Wenden Sie sich an das autorisierte Servicezentrum, um die Innenbeleuchtung auszutauschen. Sichtbare LED-Strahlung, nicht direkt in den Strahl schauen.

2.4 Reinigung und Pflege

WARNUNG!

Andernfalls besteht Verletzungsgefahr und das Gerät könnte beschädigt werden.

- Reinigen Sie das Gerät nicht mit Wasserspray oder Dampf.
- Reinigen Sie das Gerät mit einem weichen, feuchten Tuch. Verwenden Sie ausschließlich Neutralreiniger. Verwenden Sie keine Scheuermittel, Scheuerschwämme, scharfe Reinigungsmittel oder Metallgegenstände.
- Seien Sie vorsichtig, wenn Sie das Gerät reinigen, um Schäden am Kühlsystem zu vermeiden.
- Berühren Sie die Metalllamellen des Kondensators nicht mit bloßen Händen, um Verletzungen zu vermeiden. Tragen Sie stets Schutzhandschuhe und reinigen Sie sie sorgfältig, um die Metalloberfläche nicht zu beschädigen.
- Entsorgen Sie beim Reinigen der Filter die Flusen im Mülleimer, um zu verhindern, dass Mikroplastik in das Wassersystem gelangt.

2.5 Kompressor

WARNUNG!

Risiko von Schäden am Gerät.

- Das Kompressorsystem des Wäschetrockners ist mit einem speziellem

Mittel gefüllt, das keine Fluorchlorkohlenwasserstoffe enthält. Das System muss dicht bleiben. Eine Beschädigung des Systems kann zu einem Leck führen.

2.6 Service

- Wenden Sie sich zur Reparatur des Geräts an das autorisierte Servicezentrum. Dabei dürfen ausschließlich Originalersatzteile verwendet werden.
- Bitte beachten Sie, dass eigene Reparaturen oder Reparaturen, die nicht von Fachkräften durchgeführt werden, die Sicherheit des Geräts beeinträchtigen und zum Erlöschen der Garantie führen können.
- Die folgenden Ersatzteile sind noch mindestens 10 Jahre nach Auslaufen des Modells erhältlich: Dichtungen und Verschlüsse, Schalter und Knöpfe, Kondensatpumpe, Türverriegelungen, Motoren und Motorbürsten, Getriebe zwischen Motor und Trommel, Lüfter und Lüfterräder, Trommeln und Lager, Wasserleitungen und zugehörige Ausrüstung einschließlich Schläuche, Ventile und Filter, Kabel und Stecker, Leiterplatten, elektronische Anzeigen, Thermostate und Temperatursensoren, Software-Updates (einschließlich Reset-Software), Federn, Heizgeräte und Heizelemente, elektrische Sicherungen (einzeln oder gebündelt), Motorkondensator, Spannrolle, Stützrolle, Türen, Türdichtungen, Türgriffe, Türverriegelungsbaugruppen und Scharniere, Flusenfilter, Luftfilter, Kunststoffperipheriegeräte, Kondensatbehälter. In Ihrem Land können die Teile für eine längere Dauer verfügbar sein. Für weitere Informationen besuchen Sie bitte unsere Website.

- Bitte beachten Sie, dass einige dieser Ersatzteile nur an Reparaturbetriebe geliefert werden können und nicht alle Ersatzteile für alle Modelle relevant sind.
- Bezüglich der Lampe(n) in diesem Gerät und separat verkaufter Ersatzlampen: Diese Lampen müssen extremen physikalischen Bedingungen in Haushaltsgeräten standhalten, wie z.B. Temperatur, Vibration, Feuchtigkeit, oder sollen Informationen über den Betriebszustand des Gerätes anzeigen. Sie sind nicht für den Einsatz in anderen Geräten vorgesehen und nicht für die Raumbelichtung geeignet.

2.7 Entsorgung

WARNUNG!

Verletzungs- und Erstickungsgefahr.



Warnung: Brandgefahr/Gefahr von Sachschäden und Schäden am Gerät.

- Trennen Sie das Gerät vom Stromnetz und von der Wasserversorgung.
- Schneiden Sie das Netzkabel in der Nähe des Geräts ab, und entsorgen Sie es.
- Das Gerät enthält entzündbares Gas (R290). Informationen darüber, wie Sie das Gerät ordnungsgemäß entsorgen können, erhalten Sie von Ihrer Gemeindebehörde.
- Entfernen Sie das Türschloss, um zu verhindern, dass sich Kinder oder Haustiere in der Trommel einschließen.
- Entsorgen Sie das Gerät nach den lokalen Vorschriften zur Rücknahme und Entsorgung von Elektroaltgeräten (WEEE).

3. PRODUKTBESCHREIBUNG

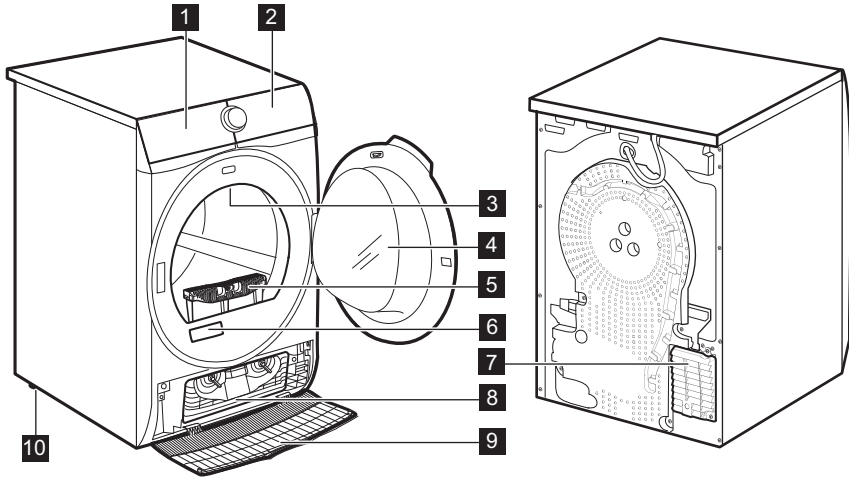

- 1** Wasserbehälter
- 2** Bedienfeld
- 3** Innenbeleuchtung
- 4** Gerätetür
- 5** Filter
- 6** Typenschild und QR-Code
- 7** Lüftungsschlitze
- 8** Kondensatordeckel

- 9** Kondensatorabdeckung
- 10** Einstellbare Füße



Für eine einfachere Beladung und Montage lässt sich der Türanschlag wechseln (siehe die separate Broschüre).

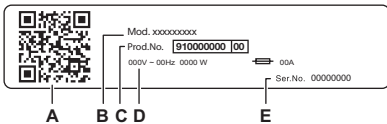

Das Typenschild zeigt:

- A. QR-Code
- B. Modellbezeichnung
- C. Produktnummer
- D. elektrische Nennwerte
- E. Seriennummer

Scannen Sie den **QR-Code** auf dem Gerät, um Ihr Produkt zu registrieren und es bestmöglich zu nutzen.

- Greifen Sie auf Ihre Gerätedetails, Dokumentation und Artikel zur Verwendung der besten Funktionen zu (die Bedienungsanleitung ist auch verfügbar unter electrolux.com/manuals).
- Erhalten Sie Informationen zur Nutzung, Fehlerbehebung, Wartung und Reparatur (auch verfügbar unter electrolux.com/support).
- Kaufen Sie Zubehör, Verbrauchsmaterial und Originalersatzteile für Ihr Gerät (auch verfügbar unter electrolux.com/shop).

3.1 Elektrischer Anschluss

Nach Abschluss der Installation können Sie den Netzstecker in die Steckdose einstecken.

Die erforderlichen elektrischen Nennleistungen finden Sie auf dem Typenschild und im Kapitel „Technische Daten“. Stellen Sie sicher, dass sie mit dem Stromnetz kompatibel sind.

Überprüfen Sie, ob Ihre elektrische Hausinstallation die maximal erforderliche Last aufnehmen kann. Berücksichtigen Sie dabei auch alle anderen Geräte, die ebenfalls in Verwendung sein könnten.

Schließen Sie das Gerät an eine geerdete Steckdose an.

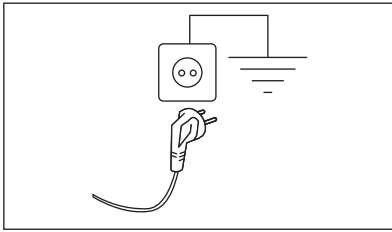

Nach der Installation des Geräts muss das Stromkabel leicht zugänglich sein.

Für alle elektrischen Arbeiten, die zur Installation dieses Geräts erforderlich sind, wenden Sie sich an unser autorisiertes Servicezentrum.

Der Hersteller übernimmt keinerlei Haftung für Schäden oder Verletzungen, die durch Missachtung der oben genannten Sicherheitshinweise entstehen.

4. TECHNISCHE DATEN

Höhe x Breite x Tiefe	85,0 x 59,6 x 65,7 cm
Max. Tiefe bei geöffneter Gerätetür	110,2 cm
Max. Breite bei geöffneter Gerätetür	95,1 cm
Einstellbare Höhe	85,0 cm (+ 1,5 cm - FußEinstellung)
Trommelvolumen	118 l
Maximale Beladung	9,0 kg
Spannung	230 V
Frequenz	50 Hz
Luftschallemission für den Trocknungszyklus des Öko-Programms bei maximaler Beladung	61 dB(A)
Gesamtleistung	550 W
Einsatzart	Haushalt
Zulässige Umgebungstemperatur	+ 5 °C bis + 35 °C

Schutzgrad gegen das Eindringen von festen Partikeln und Feuchtigkeit, der durch die Schutzabdeckung gewährleistet wird, außer wenn die Niederspannungsausstattung nicht vor Feuchtigkeit geschützt ist. **IPX4**

Kühlgasbezeichnung **R290**

Kühlmittelgewicht **0,149 kg**

5. BEDIENFELD

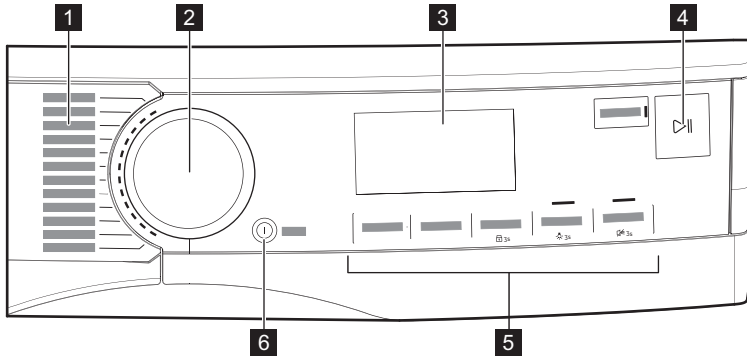

1 Programme

2 Programmwahlschalter

3 Display









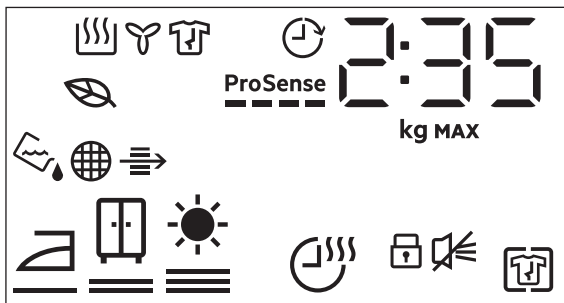





4 Start/Pause-Taste

5 Optionen

6 Ein/Aus Taste mit Energiesparfunktion









5.1 Display









Symbol auf dem Display	Beschreibung des Symbols
2 : 35	Zykluszeit-Anzeige
90 kg MAX	Maximale Beladung
0h.24h	Auswahl beenden (bis zu 24 Std.)
	Knitterschutz Option eingeschaltet
	Signal aus
	Kindersicherung ein
	Trockengradoption: bügeltrocken, schranktrocken, extratrocken
	Trockenzeit Option eingeschaltet
	Anzeige: <i>Wasserbehälter entleeren</i>
	Anzeige: <i>Filter reinigen</i>
	Anzeige: <i>Kondensator prüfen</i>
	Schaltet sich ein, um anzuzeigen, ob die ausgewählten Programme und Optionen besonders energiesparend sind.
	Anzeige: <i>Trocknungsphase</i>
	Anzeige: <i>Kühlphase</i>
	Anzeige: <i>Knitterschutzphase</i>
	Fertig In Option eingeschaltet
ProSense 	ProSense -Anzeige
MAX	Anzeige: <i>Maximale Beladung überschritten</i>

6. PROGRAMME

Programme	Beladung ¹⁾	Eigenschaften/Pflegesymbol ²⁾
MixDry	6,0 kg	Entwickelt für das routinemäßige Trocknen dessen, was Sie ohne Sortierung waschen. Trocknet gleichmäßig Kleidung aus Baumwolle, einer Baumwoll-Synthetikmischung und Synthetikgewebe. 

Programme	Beladung 1)	Eigenschaften/Pflegesymbol 2)
Eco 3)	9,0 kg	Das Programm eignet sich für das Trocknen von nasser Baumwollwäsche und ist das effektivste Programm in Bezug auf Energieverbrauch für das Trocknen von nasser Baumwollwäsche. Der Trockengrad ist nicht einstellbar und standardmäßig auf Schranktrocken / „schrankfertig“ eingestellt. / 
Baumwolle	9,0 kg	Programm für weiße und farbige Baumwollstoffe. Die Standardeinstellung ist der Trockengrad „Schranktrocken“. / 
Pflegeleicht	4,0 kg	Mischgewebe mit überwiegend synthetischen Fasern wie Polyester, Polyamid usw. / 
Feinwäsche	2,0 kg	Empfohlen für allgemein empfindliche Stoffe wie Viskose, Rayon, Acryl und deren Mischungen. / 
<p>Trocknet sanft maschinen- und handwaschbare Wollsachen. Nehmen Sie die Wäsche unmittelbar nach Abschluss des Programms aus dem Gerät.</p> <div style="display: flex; align-items: center; justify-content: center;">   Wolle </div> <div style="display: flex; align-items: center; justify-content: center; margin-top: 10px;"> <div style="border: 1px solid gray; padding: 10px; background-color: #ccc; text-align: center;">  <p>WOOLMARK WOOL CARE</p> <p>WOOL HAND WASH SAFE</p> </div> <div style="margin-left: 20px;"> <p>1,0 kg</p> </div> </div> <p>Das Programm „Wolle trocknen“ dieses Geräts wurde von „The Woolmark Company“ geprüft und zugelassen. Das Programm eignet sich zum Trocknen von Kleidungsstücken aus Wolle, die mit dem Hinweis „Handwäsche“ versehen sind, mit einem von Woolmark anerkannten Handwäsche-Programm gewaschen wurden und der Herstelleranleitung dieser Maschine gemäß getrocknet werden. M2441 Das Woolmark-Symbol ist in vielen Ländern ein Prüfzeichen.</p>		
Seide	0,5 kg	Bewahrt die Passform empfindlicher maschinen- und handwaschbarer Seidenkleidung und minimiert Falten durch schonende Warmluft und sanfte Bewegungen. / 
Bettwäsche XL	4,5 kg	Trocknet bis zu drei Bettwäsche-Sets gleichzeitig. Minimiert das Verknoten und Verheddern großer Wäschestücke und sorgt dafür, dass jede Bettwäsche gleichmäßig und ohne nasse Flecken getrocknet wird. / 

Programme	Beladung ¹⁾	Eigenschaften/Pflegesymbol ²⁾
 Outdoor	2,0 kg	Erhält die Funktionalität von Outdoorbekleidung aus technischen Textilien und stellt die wasserabweisenden Eigenschaften von wasserdichten Jacken und Shell-Jacken mit herausnehmbarem Innenfutter (geeignet zum Trocknen im Wäschetrockner) wieder her. 
 Hygiene	5,0 kg	Trocknet und desinfiziert Ihre Kleidungsstücke und andere Wäschestücke, wobei die Temperatur über 60 °C im Laufe der Zeit aufrechterhalten wird und 99,9 % der Bakterien und Viren entfernt werden ⁴⁾ . Hinweis: Dieser Zyklus sollte nur für nasse Wäschestücke verwendet werden. Nicht geeignet für empfindliche Wäschestücke. 
Daunen	3,0 kg	Sorgt für die richtige Trocknung der Innenteile von Einzel- oder Doppelbettdecken, Kopfkissen und Steppdecken. 
Sportkleidung	4,0 kg	Trocknet Sportbekleidung aus synthetischen Fasern wie Polyester, Elasthan-Mischungen und Polyamid. 







1) Das maximale Gewicht bezieht sich auf trockene Wäschestücke.

2) Die Bedeutung der Pflegekennzeichen finden Sie im Kapitel *TÄGLICHE VERWENDUNG: Vorbereitung der Wäsche*.

3) Dies ist das Referenzprogramm zur Überprüfung der Einhaltung der britischen Ökodesign- und Energiekennzeichnungsverordnungen, Reg. (EU) 2023/2533 und Reg. (EU) 2023/2534. Mit diesem Programm kann Baumwollwäsche von einem anfänglichen Feuchtigkeitsgehalt der Ladung von 60 % bis zu einem Zielfeuchtigkeitsgehalt der Ladung von 0 % getrocknet werden.

4) . Getestet auf Escherichia coli, Candida albicans und Bakteriophage MS2. Unabhängiger Test durchgeführt von Swisstest Testmaterialien AG im Jahr 2021 (Prüfbericht Nr. 20212038).

6.1 Programme und Kompatibilität der Optionen

Programme ¹⁾	Optionen				
	Trocken-grad	Trocken-zeit	Knitter-schutz	Leise	Auffri-schen
MixDry		■	■	■	■
Eco			■		
Baumwolle		■	■	■	■
Pflegeleicht		■	■	■	■
Feinwäsche			■		
 Wolle		■ ³⁾			
Seide			■		

Programme 1)	Optionen				
	Trocken-grad	Trocken-zeit	Knitter-schutz	Leise	Auffri-schen
Bettwäsche XL			<input type="checkbox"/>	<input type="checkbox"/>	<input type="checkbox"/>
Outdoor	2)	<input type="checkbox"/>	<input type="checkbox"/>	<input type="checkbox"/>	<input type="checkbox"/>
Hygiene	2)	<input type="checkbox"/>	<input type="checkbox"/>	<input type="checkbox"/>	<input type="checkbox"/>
Daunen	2)	<input type="checkbox"/>	<input type="checkbox"/>	<input type="checkbox"/>	<input type="checkbox"/>
Sportkleidung	2)	<input type="checkbox"/>	<input type="checkbox"/>	<input type="checkbox"/>	<input type="checkbox"/>

1) Zusätzlich zum Programm können Sie eine oder mehrere Optionen auswählen.

2) Standardeinstellung

3) Siehe Kapitel OPTIONEN: Trockenzeit beim Programm Wolle

7. OPTIONEN

7.1 Trockengrad

Diese Option ermöglicht Ihnen den erforderlichen Trockengrad einzustellen. Sie können das Niveau den Trockengrad wählen:

= = bügelfertig - **Bügeltrockene** Stufe

= = schrankfertig - **Schrantrockene** Stufe¹⁾

= = schrankfertig - **Extratrockene** Stufe

1) - Voreinstellung des Programms

Einstellen der gewünschten Endfeuchtigkeit



Dies kann notwendig sein, da die Trockenheitsergebnisse von vielen Bedingungen abhängen, z. B. vom Wassertyp, der Netzspannung oder der Umgebungstemperatur usw.

ERREICHEN DER PERFEKTEN TROCKNUNG:

- Versuchen Sie, die Optionen für den Trockengrad anzupassen (siehe Option *Trockengrad* oben).
- Wenn Sie möchten, dass die Wäsche noch trockener wird, können Sie die Standardeinstellung für den Trockengrad ändern (siehe unten). Diese Einstellung funktioniert bei den meisten Programmen, außer bei den Programmen **Eco**, **Wolle**, **Daunen**, **Daunenjacken**, **Auffrischen**, sofern sie für das Gerät verfügbar sind.

So ändern Sie den Standardgrad der Zielendfeuchtigkeit:

- Schalten Sie das Gerät ein.
- Wählen Sie eines der verfügbaren Programme.
- Halten Sie die Tasten **Trockenzeit** und **Knitterschutz** gleichzeitig gedrückt.

Das Display zeigt eines der folgenden Symbole an:

- Höchster Trockengrad

- Stärkerer Trockengrad

- Standardmäßiger Trockengrad

- Berühren Sie die Taste **Start/Pause** wiederholt, bis die gewünschte Endfeuchtigkeit angezeigt wird.

Trockengrad	Symbol im Display	Symbol im Display
höchster Trockengrad	+ [Wäsche-Symbol]	[0]
stärkerer Trockengrad	+ [Wäsche-Symbol]	[0-]
voreingestellter Trockengrad	[Wäsche-Symbol]	[0E]

5. Halten Sie zum Speichern der Einstellung die Tasten **Trockenzeit** und **Knitterschutz** gleichzeitig etwa 2 Sekunden gedrückt.

7.2 Trockenzeit

Für: Baumwolle-, Bettwäsche **XL**-, Pflegeleicht- und MixDry-Programme. Damit kann die Dauer des Trockenprogramms von min. 10 Minuten bis max. 2 Stunden (in Schritten von 10 Minuten) eingestellt werden. Wenn diese Option auf die höchste Stufe gestellt wird, erlischt die Beladungsanzeige.



Das Programm dauert so lange wie die eingestellte Trocknungszeit, unabhängig von der Wäschemenge und ihrer Feuchtigkeit.

EMPFEHLUNG FÜR DIE ZEITWAHL

Bis zu 10 Min.	Nur kühle Luft (keine Heizung).
10 - 40 Min.	Zusätzliche Trocknungszeit zur Verbesserung des Trockenergebnisses nach vorherigem Trocknungsprogramm.
> 40 Min.	Vollständiges Trocknen einer kleinen Wäschemenge bis zu 4 kg, gut geschleudert (>1200 U/min).

Trockenzeit beim Programm Wolle

Option verfügbar für das Wolle-Programm zur Einstellung des Trockengrads auf eine stärkere oder schwächere Trocknung.

7.3 Knitterschutz

Verlängert die Knitterschutzphase (30 Minuten) am Ende des Trockenprogramms auf bis zu 120 Minuten. Nach der

Trocknungsphase dreht sich die Trommel in kurzen Abständen, damit die Wäsche knitterfrei bleibt. Während der Knitterschutzphase kann Wäsche entnommen werden.

7.4 Leise

Der Geräuschpegel wird reduziert, ohne die Trockenqualität zu beeinträchtigen. Dabei verlängert sich die Programmdauer.

7.5 Auffrischen

Auffrischen von Textilien nach längerer Lagerung. Die maximale Beladung darf 1 kg nicht überschreiten.

7.6 Signal

Das akustische Signal ertönt bei folgenden Anlässen:

- am Programmende.
- beim Start und am Ende der Knitterschutzphase.

Das akustische Signal ist standardmäßig immer eingeschaltet. Mit dieser Option können Sie den Ton aktivieren oder deaktivieren.

Signal Option aus:



1. Schalten Sie den Wäschetrockner ein.
2. Wählen Sie eines der verfügbaren Programme.
3. Halten Sie die Auffrischen Taste etwa 3 Sekunden lang gedrückt.

Das Symbol erscheint im Display.

4. Berühren Sie zum Einschalten die obige Taste Signal erneut, bis das Symbol erlischt.

7.7 Fertig In



Diese Option ermöglicht die Auswahl der Zeit, zu welcher ein Programm beendet werden soll. Nach der Aktivierung wartet die Maschine auf den richtigen Moment, um mit dem Trocknungsprozess zu beginnen.

Fertig In Zeit ist die Summe aus Warte- und Trocknungszeit.



8. EINSTELLUNGEN

8.1 Deaktivieren der Wasserbehälteranzeige

Die Anzeige des Wasserbehälters ist werkseitig eingeschaltet. Sie leuchtet am Ende des Trockenprogramms oder während des Programms, wenn der Wasserbehälter voll ist. Wenn der Bausatz zur Ableitung des Kondenswassers installiert ist, wird das Wasser automatisch abgepumpt und die Anzeige kann ausgeschaltet werden.



Deaktivieren der Anzeige:

1. Schalten Sie das Gerät ein.
2. Wählen Sie eines der verfügbaren Programme.
3. Halten Sie die Tasten **Leise** und **Auffrischen** gleichzeitig gedrückt.

Die Wasserbehälteranzeige:  ist ausgeschaltet und das Symbol  wird angezeigt – die Wasserbehälteranzeige ist dauerhaft **deaktiviert**



Um die Wasserbehälteranzeige wieder zu aktivieren, gehen Sie wie oben beschrieben vor. Die

Wasserbehälteranzeige:  ist eingeschaltet und das Symbol  erscheint – die Wasserbehälteranzeige ist dauerhaft **aktiviert**

8.2 Betriebsstundenzähler

Diese Funktion bietet die Möglichkeit, die Gesamtbetriebsdauer des Geräts in Stunden anzuzeigen, und zwar ab dem Zeitpunkt des ersten Einschaltens des Geräts. Es wird die

tatsächliche Laufzeit der Programme angezeigt (ohne Pausen und verzögerten Start).

Um diesen Wert anzuzeigen, gehen Sie wie folgt vor:

1. Zum Einschalten des Geräts drücken Sie die Taste **Ein/Aus**.
2. Halten Sie die **Trockengrad** und **Trockenzeit** Tasten einige Sekunden lang gedrückt.
3. Nach 3 Sekunden wird die Gesamtbetriebszeit des Geräts auf dem Display angezeigt: Wenn die Betriebszeit z. B. **1276** Stunden beträgt, zeigt das Display 2 Sekunden lang den Text **Hr** an, danach 2 Sekunden lang **12**, gefolgt von **76**. Dieser Wert wird mit einer Folge von jeweils zwei Ziffern angezeigt: Die ersten beiden Ziffern stehen für Tausender und Hunderter, die zweiten beiden Ziffern für Zehner und Einer.

Um diesen Modus zu verlassen, drücken Sie entweder eine beliebige Taste, drehen Sie den Wahlschalter oder schalten Sie das Gerät aus.

8.3 Werkseinstellungen

Mit dieser Funktion können Sie die Werkseinstellungen wiederherstellen. Die gespeicherten Optionen und Betriebsmodi werden zurückgesetzt.

Um diese Option zu **aktivieren**, folgen Sie den folgenden Schritten:

1. Schalten Sie das Gerät durch Drücken der Taste **Ein/Aus** ein.
2. Warten Sie ungefähr 8 Sekunden.

3. Halten Sie die Tasten **Knitterschutz** und **Leise** einige Sekunden lang gedrückt.
4. Das Gerät bestätigt den Betrieb, indem es – – – anzeigt.



Sollte der Vorgang nicht funktionieren (z. B. wegen Zeitüberschreitung oder falscher Tastenkombination), schalten Sie das Gerät aus und wiederholen Sie den Vorgang von vorne.

9. VOR DER ERSTEN INBETRIEBNAHME

Bevor Sie das Gerät zum Trocknen von Wäsche benutzen:

- Reinigen Sie die Trommel des Wäschetrockners mit einem feuchten Tuch.
- Starten Sie ein 1-Std.-Programm mit feuchter Wäsche.



Zu Beginn eines Trockengangs (in den ersten 3–5 Min.) ist der Geräuschpegel möglicherweise etwas höher. Dies ist auf den Kompressoranlauf zurückzuführen. Dies ist bei Geräten mit Kompressoren, wie Kühl- und Gefrierschränken, normal.

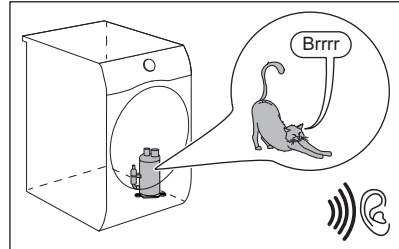

Die Trommel dreht sich.

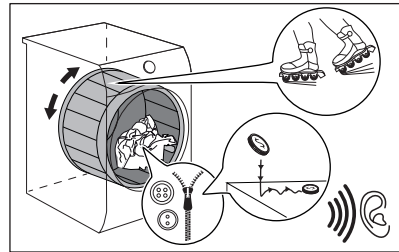

9.1 Ungewöhnlicher Geruch

Das Gerät ist zu voll beladen.

Nach dem Auspacken des Geräts entsteht ein ungewöhnlicher Geruch. Dieser ist bei brandneuen Geräten normal.

Das Gerät besteht aus mehreren verschiedenen Materialien, die zusammengenommen einen ungewöhnlichen Geruch erzeugen können.

Im Laufe der Zeit, nach wenigen Trocknungszyklen, verflüchtigt sich der ungewöhnliche Geruch.

9.2 Geräusche



Während des Trockenprogramms können zu verschiedenen Zeiten unterschiedliche Geräusche zu hören sein. Diese Betriebsgeräusche sind völlig normal.

Die Ventilatoren sind eingeschaltet.

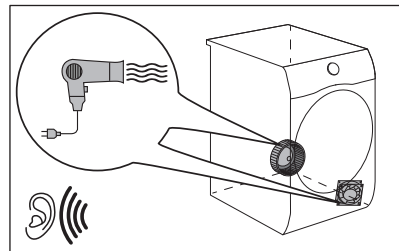

Die Pumpe befördert das Kondenswasser in den Tank.

Der Kompressor ist eingeschaltet.

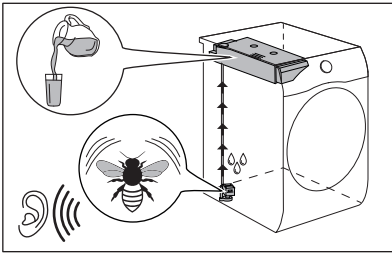

10. TÄGLICHER GEBRAUCH

10.1 Vorbereitung der Wäsche



Das Beladen der Trommel bis zur für die jeweiligen Programme angegebenen maximalen Kapazität trägt zur Energieeinsparung bei.





Sehr oft ist die Wäsche nach dem Waschgang verheddert und ineinander verwickelt. Das Trocknen von verheddeter und verwickelter Kleidung ist ineffizient. Um einen korrekten Luftstrom und eine gleichmäßige Trocknung zu gewährleisten, wird empfohlen, die Kleidungsstücke nacheinander auszuschütteln und in den Wäschetrockner zu laden.

Zur Sicherstellung eines ordnungsgemäßen Trocknungsprozesses:

- Schließen Sie die Reißverschlüsse.
- Schließen Sie Bettbezüge.
- Trocknen Sie keine losen Krawatten oder Bänder (z.B. von Schürzen). Binden Sie sie, bevor Sie ein Programm starten.
- Entfernen Sie alle Gegenstände aus den Taschen.

- Drehen Sie Kleidungsstücke mit einem Innenfutter aus Baumwolle auf links. Das Baumwollfutter muss nach außen zeigen.
- Stellen Sie ein Programm ein, das sich für die Wäscheart eignet.
- Mischen Sie nicht helle mit dunklen Textilien.
- Achten Sie auf die Auswahl von geeigneten Programmen für Baumwolle, Trikotwäsche und Strickwaren, um das Einlaufen der Wäsche zu verringern.
- Überschreiten Sie nicht die maximale Beladungsmenge, die im Kapitel Programmübersicht oder auf dem Display angegeben ist.
- Trocknen Sie nur Textilien, die für Wäschetrockner geeignet sind. Siehe Stoffetikett auf den Wäschestücken.
- Trocknen Sie nicht große und kleine Wäschestücke zusammen. Kleine Wäschestücke können sich in den großen verfangen und werden nicht getrocknet.
- Schütteln Sie die großen Kleidungsstücke und Textilien aus, bevor Sie sie in den Wäschetrockner legen. So vermeiden Sie feuchte Stellen in den Wäschestücken nach dem Trockengang.

Stoffetikett	Beschreibung
	Die Wäsche ist trocknergeeignet.
	Die Wäsche kann bei höheren Temperaturen getrocknet werden.

Stoffetikett	Beschreibung
	Die Wäsche darf nur bei niedrigeren Temperaturen getrocknet werden.
	Die Wäsche ist nicht trocknergeeignet.

10.2 Einfüllen der Wäsche

VORSICHT!

Achten Sie darauf, dass die Wäsche nicht zwischen der Gerätetür und der Gummidichtung eingeklemmt ist.

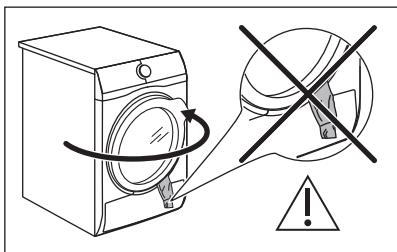

1. Ziehen Sie die Gerätetür auf.
2. Füllen Sie die Wäscheteile einzeln ein.
3. Schließen Sie die Gerätetür.

10.3 Einschalten des Geräts

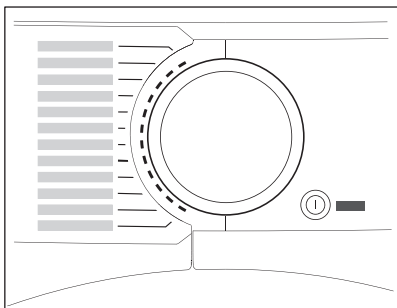

Einschalten des Geräts:

Drücken Sie die Ein/Aus-Taste.
Wenn das Gerät eingeschaltet ist, erscheinen einige Anzeigen auf dem Display.

10.4 Energiesparmodus

Um den Energieverbrauch zu senken, wird das Gerät über diese Funktion in folgenden Fällen automatisch ausgeschaltet:

- nach 5 Minuten, wenn Sie das Programm nicht starten.
- 5 Minuten nach Programmende oder nach dem Ende der Knitterschutzphase.



Wenn das Gerät in den Energiesparmodus wechselt, schalten sich Display und Symbole aus. Sie können sie durch Drücken der Ein/Aus-Taste wieder einschalten.



Das vorgewählte Standardprogramm ist nach dem Wiedereinschalten aus dem Energiesparmodus immer das Eco-Programm.

10.5 Einstellen eines Programms

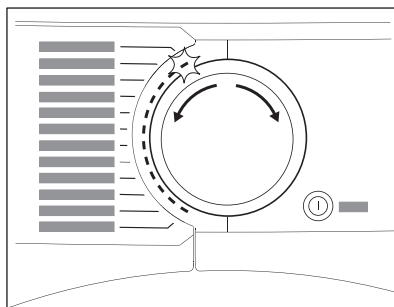

Wählen Sie das gewünschte Programm mit dem Programmwahlschalter aus.
Das Display zeigt die ungefähre Programmdauer an.



Die tatsächliche Trockenzeit hängt von der Art der Beladung (Menge und Zusammensetzung), der Raumtemperatur und der Feuchtigkeit der Wäsche nach dem Schleudergang ab.

10.6 Optionen

Sie können zusätzlich zum Programm eine oder mehr Optionen einstellen.

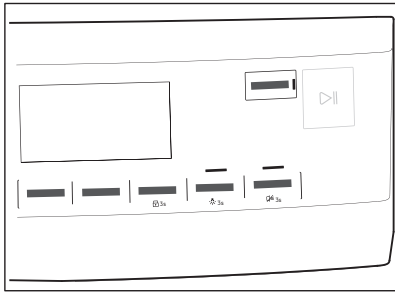

Drücken Sie die entsprechende Taste, um die Option ein- oder auszuschalten.

Das Symbol der Option erscheint auf dem Display und die Kontrolllampe über der Taste leuchtet.

10.7 Option Kindersicherung

Die Kindersicherung kann eingeschaltet werden, um zu verhindern, dass Kinder mit dem Gerät spielen. Die Kindersicherung sperrt alle Tasten sowie den Programmwahlschalter (diese Option sperrt nicht die Taste **Ein/Aus**).

Sie können die Option Kindersicherung aktivieren:

- bevor Sie die Taste **Start/Pause** berühren - das Gerät kann nicht starten.
- nachdem Sie die Taste **Start/Pause** berührt haben - die Programm- und Optionsauswahl ist ausgeschaltet.

Aktivierung der Kindersicherungsoption:



1. Schalten Sie den Wäschetrockner ein.
2. Wählen Sie eines der verfügbaren Programme.
3. Halten Sie die **Knitterschutz**-Taste etwa 3 Sekunden lang gedrückt.

Das Symbol  erscheint auf dem Display.

4. Berühren Sie zum Ausschalten der Kindersicherung obige Taste erneut, bis das Symbol erlischt.

10.8 Starten eines Programms

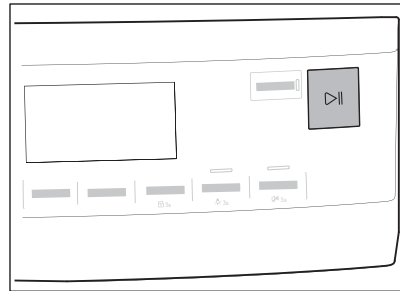

So starten Sie das Programm:

Berühren Sie die Taste **Start/Pause**.

Das Gerät startet und die Kontrollleuchte über der Taste blinkt nicht mehr, sondern leuchtet konstant.

10.9 Starten eines Programms mit Fertig In

So stellen Sie die Option Fertig In ein:

1. Stellen Sie das Trockenprogramm und die Optionen ein.
2. Berühren Sie Fertig In wiederholt, bis das Display die gewünschte Zeit anzeigt, innerhalb derer das Programm beendet werden soll (z. B. **12h**, wenn das Programm innerhalb von 12 Stunden beendet werden muss).
3. Berühren Sie die Taste Start/Pause. Die Trommel beginnt sich zu drehen, um die **ProSense** Schätzung durchzuführen, falls dies im ausgewählten Programm vorgesehen ist.
4. Das Gerät startet den Countdown bis zum Programmende und das Programm beginnt, um zum richtigen Zeitpunkt zu enden.

10.10 Die ProSense Beladungserkennung



Die **ProSense**-Technologie ermittelt die Wäschemenge und berechnet die Programmdauer. Funktioniert mit den meisten Programmen.

Nach dem Einstellen eines Trockenprogramms leuchtet das **ProSense**-Symbol auf, wenn die Beladungserkennung genutzt werden kann.

Das Berühren der Taste Start/Pause startet **ProSense** die Beladungserkennung:

1. Das Gerät erkennt die Beladung in der ersten Minute: Die Anzeige blinkt, die Balken unter dem Symbol bewegen sich vor und zurück  und die Trommel dreht sich kurz.
2. Wenn sich die Trommel nicht mehr dreht, zeigt das Display die neue Programmdauer an, die sich nach der festgestellten Beladung richtet. Die Anzahl der Balken von 1 bis 4 stellt die geschätzte Beladungsmenge dar. 4 Balken stellen die maximale Beladungsmenge für das ausgewählte Programm dar.



Bei einer **Überlastung der Trommel** leuchtet die Anzeige für die maximale deklarierte Beladung erneut auf und die

Anzeige **MAX** blinkt. In diesem Fall können Sie während dieser 30 Sekunden die Tür des Geräts öffnen und die überzähligen Kleidungsstücke entfernen. Berühren Sie nach der Entnahme die Start/Pause Taste, um das Programm erneut zu starten. Wird die Wäschemenge nicht verringert, startet das Programm trotzdem. In diesem Fall können keine optimalen Ergebnisse garantiert werden.

10.11 Programmwechsel

Ändern eines Programms:

1. Drücken Sie zum Ausschalten des Geräts die Taste Ein/Aus.
2. Drücken Sie zum Einschalten des Geräts nochmals die Taste Ein/Aus.
3. Wählen Sie ein neues Programm.

10.12 Programmende



Reinigen Sie den Filter und entleeren Sie den Wasserbehälter nach jedem Trockengang. (Siehe Kapitel REINIGUNG UND PFLEGE.)

Nach Abschluss des Trockenprogramms erscheint das Symbol  im Display. Ist die Option Signal eingeschaltet, ertönt etwa eine Minute lang eine akustische Signalfolge.



Wenn Sie das Gerät nicht ausschalten, startet die Knitterschutzphase (nicht bei allen Programmen). Das blinkende Symbol  zeigt an, dass die Knitterschutzphase durchgeführt wird. Wäsche kann während dieser Phase entfernt werden.

So entfernen Sie die Wäsche:

1. Halten Sie zum Ausschalten des Geräts die Taste Ein/Aus 2 Sekunden lang gedrückt.
 2. Öffnen Sie die Gerätetür.
 3. Entfernen Sie die Wäsche.
 4. Schließen Sie die Gerätetür.
- Mögliche Ursachen für unbefriedigende Trocknungsergebnisse:

- Der standardmäßig eingestellte Trockengrad ist ungeeignet. Siehe Kapitel *Einstellen der gewünschten Endfeuchtigkeit*
- Die Raumtemperatur ist zu niedrig oder zu hoch. Die optimale Raumtemperatur liegt zwischen 18 °C und 25 °C.



Lassen Sie die Tür nach jedem Zyklus leicht geöffnet, um Feuchtigkeit zu vermeiden.

10.13 Trommellicht leuchtet

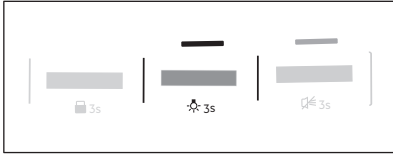

Halten Sie die **Leise** Taste etwa 3 Sekunden lang gedrückt.
Das Licht in der Trommel leuchtet.

11. HINWEISE UND TIPPS

11.1 Ökologische Tipps



Das Beladen der Trommel bis zur für die jeweiligen Programme angegebenen maximalen Kapazität trägt zur Energieeinsparung bei.

- Schleudern Sie die Wäsche vor dem Trocknen ausreichend.
- Überschreiten Sie nicht die in der Programmübersicht aufgeführten Füllmengen.
- Reinigen Sie den Filter nach jedem Trockengang.

- Verwenden Sie keinen Weichspüler, wenn Sie nach dem Waschen trocknen. Im Wäschetrockner wird die Wäsche automatisch weich.
- Das Wasser aus dem Wasserbehälter kann zum Bügeln der Wäsche verwendet werden. Sie müssen zuerst das Wasser filtern, um die restlichen Textilfasern zu entfernen (hierfür eignet sich ein einfacher Kaffeefilter).
- Halten Sie die Lüftungsschlitze am Boden des Geräts immer frei.
- Stellen Sie sicher, dass der Aufstellungsort des Geräts gut belüftet ist.

12. REINIGUNG UND PFLEGE

12.1 Entfernen von Fremdkörpern



Vergewissern Sie sich, dass alle Taschen in der Kleidung leer und alle losen Elemente festgebunden sind, bevor Sie den Trockengang starten. Siehe Abschnitt „Vorbereiten der Wäsche“.

Entfernen Sie alle Fremdkörper, die Sie nach dem Trockengang in der Trommel finden (z. B. Metallclips, Knöpfe, Münzen usw.).

12.2 Regelmäßiger Reinigungsplan

Eine regelmäßige Reinigung hilft, die Lebensdauer Ihres Geräts zu verlängern.

Wenn das Gerät längere Zeit nicht benutzt wird, ziehen Sie den Netzstecker ab.

Empfohlener regelmäßiger Reinigungsplan:

Reinigung des Filters

Wenn die Anzeige  blinkt

Entleeren des Wasserbehälters

Wenn die Anzeige  blinkt

Reinigen des Kondensators

Wenn die Anzeige  blinkt

Reinigen des Feuchtigkeitssensors	Mindestens 3- bis 4-mal pro Jahr
Reinigung der Trommel	Alle zwei Monate
Reinigen des Bedienfelds und Gehäuses	Alle zwei Monate
Reinigen der Lüftungsschlitze	Alle zwei Monate

In den folgenden Abschnitten wird erläutert, wie Sie die einzelnen Teile reinigen sollten.

12.3 Reinigung des Filters

Am Ende eines jeden Programms leuchtet das Symbol  *Sieb* im Display und Sie müssen den Filter reinigen.



Der Filter hält die Flusen während des Trockengangs zurück.



Um eine optimale Trocknungsleistung zu erzielen, reinigen Sie den Filter regelmäßig. Der verstopfte Filter verursacht einen längeren Trocknungszyklus und somit einen Anstieg des Energieverbrauchs. Reinigen Sie den Filter von Hand. Verwenden Sie bei Bedarf einen Staubsauger.

VORSICHT!

Bei der Reinigung der Filter sollten die Flusen in den Mülleimer geworfen und nicht durch den Abfluss gespült werden, um die Verbreitung von Mikroplastik im Abwassersystem zu vermeiden.

1. Öffnen Sie die Tür. Ziehen Sie den Filter nach oben.

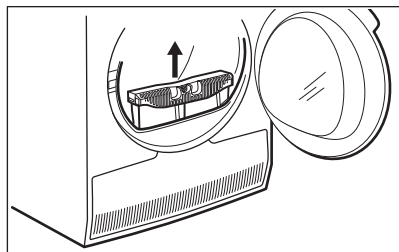

2. Auf den Haken drücken, um den Filter zu öffnen.

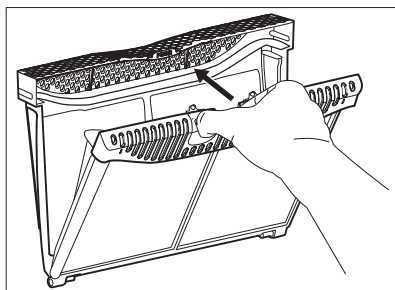

3. Entfernen Sie die Flusen von den beiden inneren Teilen des Filters mit der Hand.

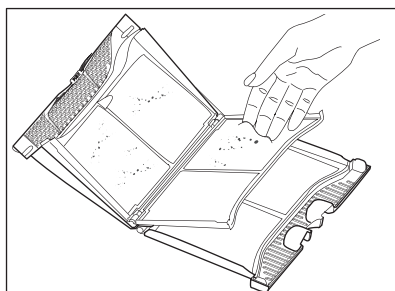
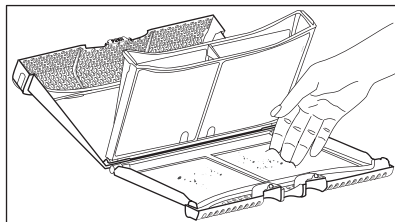

Werfen Sie die Flusen in den Abfalleimer.

4. Bei Bedarf einen Staubsauger zum Reinigen des Filters verwenden. Schließen Sie den Filter.
5. Entfernen Sie bei Bedarf Flusen aus der Filteraufnahme und der Dichtung. Sie können einen Staubsauger verwenden. Setzen Sie den Filter wieder in seine Aufnahme ein.

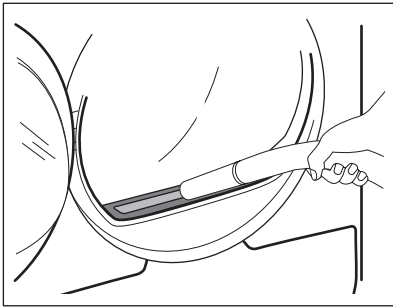

12.4 Entleeren des Wasserbehälters

Entleeren Sie den Kondensatbehälter nach jedem Trockengang.

Wenn der Kondensatbehälter voll ist, stoppt das Programm automatisch. Das Symbol  *Behälter* leuchtet im Display auf und Sie müssen den Wasserbehälter leeren.

So leeren Sie den Wasserbehälter:

1. Ziehen Sie den Wasserbehälter heraus und halten Sie ihn dabei waagrecht.

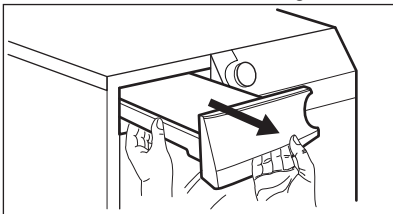

2. Ziehen Sie die Kunststoffverbindung heraus und entleeren Sie das Wasser in ein Waschbecken oder ein zweckmäßiges Behältnis.

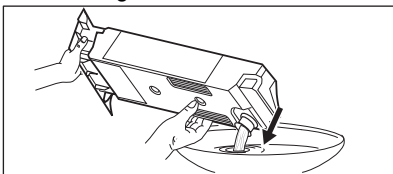

3. Drücken Sie die Kunststoffverbindung wieder ein und setzen Sie den Wasserbehälter wieder an seinen Platz.
4. Drücken Sie die Start/Pause-Taste, um das Programm fortzusetzen.

12.5 Reinigen des Kondensators

Blinkt das Symbol  *Kondensator* im Display, müssen der Kondensator und sein Fach überprüft werden. Sind sie verschmutzt, reinigen Sie beide. Führen Sie diese Kontrolle mindesten alle 6 Monate durch.

WARNUNG!

Berühren Sie die Metalloberfläche nicht mit bloßen Händen. Verletzungsgefahr! Tragen Sie Schutzhandschuhe. Reinigen Sie vorsichtig, damit die Metalloberfläche nicht beschädigt wird.

VORSICHT!

Verwenden Sie keinen harten Aufsatz am Staubsauger, um die Flusen vom Kondensator zu entfernen. Dadurch können die Rippen des Kondensators beschädigt werden, was zu einer geringeren Leistung des Geräts und einer längeren Trocknungszeit führt.

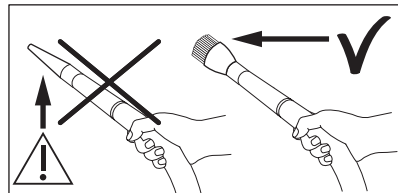

Prüfung:

1. Öffnen Sie die Tür. Ziehen Sie den Filter nach oben.

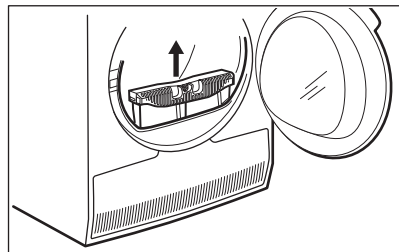

2. Öffnen Sie die Kondensatorabdeckung.

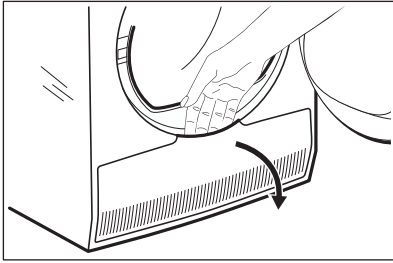

3. Drehen Sie den Hebel, um den Kondensatordeckel zu entriegeln.

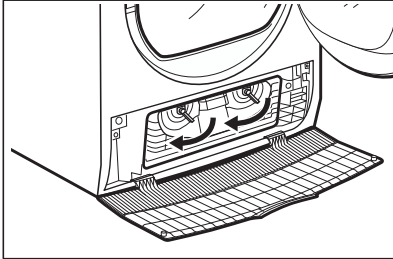

4. Klappen Sie den Kondensatordeckel nach unten.

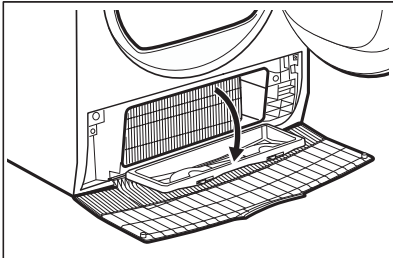

5. Entfernen Sie nach Bedarf die Flusen aus dem Kondensator und seinem Fach. Sie können einen Staubsauger mit Bürstenaufsatz verwenden.

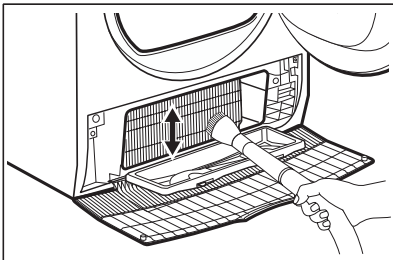

6. Schließen Sie den Kondensatordeckel.
7. Drehen Sie den Hebel, bis er einrastet.
8. Setzen Sie den Filter wieder ein.

12.6 Reinigen des Feuchtigkeitssensors

! VORSICHT!

Es besteht die Gefahr den Feuchtigkeitssensor zu beschädigen. Verwenden Sie zur Reinigung des Sensors keine Scheuermittel oder Metallschwämmchen.

Um beste Trocknungsergebnisse zu erzielen, ist das Gerät mit einem Feuchtigkeitssensor aus Metall ausgestattet. Er befindet sich an der Innenseite des Türbereichs.

Im Laufe der Zeit kann die Oberfläche des Sensors verschmutzen, wodurch die Trocknungsleistung beeinträchtigt wird.

Wir empfehlen, den Sensor mindestens 3 oder 4 Mal pro Jahr zu reinigen oder wenn Sie einen Verlust bei der Trocknungsleistung feststellen.

Zur Reinigung können Sie die härtere Seite des Geschirrspülschwamms und ein wenig Essig oder Spülmittel verwenden.

So reinigen Sie den Sensor:

1. Öffnen Sie die Ladetür.
2. Reinigen Sie die Oberflächen des Feuchtigkeitssensors durch mehrmaliges Abwischen der Metalloberfläche.

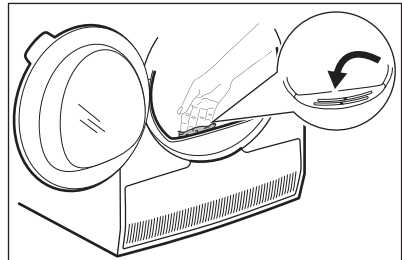

12.7 Reinigen der Trommel

! WARNUNG!

Trennen Sie das Gerät vor der Reinigung von der Stromversorgung.

Verwenden Sie zur Reinigung der Trommelinnenfläche und der Abweiser einen handelsüblichen neutralen Reiniger.

Trocknen Sie die gereinigten Flächen mit einem weichen Tuch.

⚠ VORSICHT!

Verwenden Sie zur Reinigung der Trommel keine Scheuermittel oder Metallschwämmchen.

12.8 Reinigen des Bedienfelds und Gehäuses

Verwenden Sie zur Reinigung des Bedienfelds und Gehäuses einen handelsüblichen neutralen Reiniger.

Verwenden Sie zur Reinigung ein feuchtes Tuch. Trocknen Sie die gereinigten Flächen mit einem weichen Tuch.

⚠ VORSICHT!

Verwenden Sie keine Möbelreiniger oder Reinigungsmittel, die eine Korrosion des Geräts verursachen können.

12.9 Reinigen der Lüftungsschlitze

Beseitigen Sie Flusen aus dem Lüftungsgitter mit einem Staubsauer.

13. FEHLERBEHEBUNG

⚠ WARNUNG!

Siehe Kapitel „Sicherheit“

13.1 Fehlercodes

Das Gerät startet nicht oder stoppt während des Betriebs.

Versuchen Sie zunächst, selbst eine Lösung für das Problem zu finden (siehe Tabelle). Wenn das Problem weiterhin besteht, wenden Sie sich an das autorisierte Servicezentrum.

⚠ WARNUNG!

Schalten Sie das Gerät vor der Überprüfung aus.

Bei größeren Störungen ertönt ein akustisches Signal, das Display zeigt einen Fehlercode an und die Start/Pause -Taste blinkt möglicherweise kontinuierlich:

Fehlercode	Mögliche Ursache	Problembhebung
E50	Der Gerätemotor ist überlastet. Zu viel Wäsche oder Wäscmel hat sich in der Trommel verfangen.	Das Programm wurde nicht abgeschlossen. Nehmen Sie die Wäsche aus der Trommel, stellen Sie das Programm ein und starten Sie es neu.
E90 oder E91	Interner Fehler. Keine Kommunikation zwischen den elektronischen Bauteilen des Geräts.	Das Programm wurde nicht ordnungsgemäß beendet oder der Betrieb zu früh unterbrochen. Schalten Sie das Gerät aus und wieder ein. Erscheint der Fehlercode erneut, wenden Sie sich an das autorisierte Servicezentrum.
EH0	Die Netzspannungsversorgung schwankt.	Zeigt das Gerät EH0 an, warten Sie bitte, bis die Netzspannung stabil ist, und drücken Sie dann auf Start. Wenn das Gerät das Programm ohne jegliche Anzeige angehalten hat, drücken Sie Programmstart. Wenn die Warnung erneut erscheint, überprüfen Sie die Funktionsfähigkeit des Netzkabels / der Netzsteckdose oder die Netzspannung.

Werden andere Fehlercodes im Display angezeigt, dann schalten Sie das Gerät aus und wieder ein. Tritt das Problem weiterhin auf, dann wenden Sie sich an das autorisierte Servicezentrum.

Falls ein anderes Problem mit dem Wäschetrockner auftritt, finden Sie in der folgenden Tabelle mögliche Lösungen.

13.2 Problembehebung

Störung	Mögliche Ursache	Problembehebung
Der Wäschetrockner funktioniert nicht.	Der Wäschetrockner ist nicht an die Stromversorgung angeschlossen.	Stecken Sie den Stecker in die Steckdose. Kontrollieren Sie die Sicherung der Hausinstallation.
	Die Tür ist offen.	Schließen Sie die Tür.
	Die Ein/Aus-Taste wurde nicht gedrückt.	Drücken Sie die Ein/Aus-Taste.
	Die Start/Pause-Taste wurde nicht berührt.	Berühren Sie die Taste Start/Pause.
Nicht zufriedenstellendes Trocknungsergebnis.	Das Gerät befindet sich im Standby-Modus.	Drücken Sie die Ein/Aus-Taste.
	Es wurde ein falsches Programm eingestellt.	Wählen Sie ein geeignetes Programm. 1)
	Der Filter ist verstopft.	Reinigen Sie den Filter. 2)
	Trockengrad Option wurde eingestellt auf  Bügeltrocken. 3)	Stellen Sie die Option Trockengrad auf eine höhere Stufe.
	Das Gerät war überladen.	Überschreiten Sie nicht die maximale Füllmenge.
	Die Lüftungsschlitze sind verstopft.	Reinigen Sie die Lüftungsschlitze am Boden des Geräts.
	Schmutz auf dem Feuchtigkeitssensor in der Trommel.	Reinigen Sie die vordere Oberfläche der Trommel.
	Der Trockengrad war nicht auf die gewünschte Stufe eingestellt.	Stellen Sie den Trockengrad ein. 4)
Die Einfülltür schließt nicht	Der Kondensator ist verstopft.	Reinigen Sie den Kondensator. 2)
	Der Filter ist nicht eingerastet.	Setzen Sie den Filter in die richtige Position ein.
Es ist nicht möglich, das Programm oder die Option zu ändern.	Zwischen der Tür und der Dichtung ist Wäsche eingeklemmt.	Entfernen Sie die eingeklemmten Wäschestücke und schließen Sie die Tür.
	Nach dem Programmstart kann das Programm oder die Option nicht geändert werden.	Schalten Sie den Wäschetrockner aus und wieder ein. Ändern Sie bei Bedarf das Programm oder die Option.
Es kann keine Option gewählt werden. Es ertönt ein akustisches Signal.	Die Option, die Sie einschalten möchten, lässt sich nicht mit dem ausgewählten Programm kombinieren.	Schalten Sie den Wäschetrockner aus und wieder ein. Ändern Sie bei Bedarf das Programm oder die Option.

Störung	Mögliche Ursache	Problembeseitigung
Die Trommelbeleuchtung funktioniert nicht.	Defekte Trommellampe.	Wenden Sie sich zum Austausch der Trommellampe an das Kundenservicezentrum.
Auf dem Display erscheint eine unerwartete Dauer.	Die Dauer des Trockenprogramms wird entsprechend der Wäschemenge und der Restfeuchte berechnet.	Dies geschieht automatisch - das Gerät funktioniert ordnungsgemäß.
Ein Programm ist inaktiv.	Der Wasserbehälter ist voll.	Leeren Sie den Wassertank und drücken Sie die Start/Pause-Taste. 2)
Das Trockenprogramm ist zu kurz.	Die Wäschemenge ist nicht ausreichend.	Wählen Sie ein Zeitprogramm. Der Zeitwert muss mit der Waschladung übereinstimmen. Wir empfehlen, für ein Wäschestück oder eine kleine Wäschemenge kurze Trockenzeiten einzustellen.
	Die Wäsche ist zu trocken.	Wählen Sie ein geeignetes Zeitprogramm oder einen höheren Trockengrad (z. B.  <i>Extratrocken</i>)
Das Trockenprogramm ist zu lang 5)	Der Filter ist verstopft.	Reinigen Sie den Filter.
	Das Gerät ist überladen.	Überschreiten Sie nicht die maximale Füllmenge.
	Die Wäsche wurde nicht genug geschleudert.	Schleudern Sie die Wäsche gut in der Waschmaschine.
	Zu niedrige oder zu hohe Raumtemperatur - dies ist keine Gerätestörung.	Stellen Sie sicher, dass die Raumtemperatur mehr als +5 °C und weniger als +35 °C beträgt. Die optimale Raumtemperatur für die besten Trocknungsergebnisse liegt zwischen 18 °C und 25 °C.

1) Folgen Sie der Programmbeschreibung — siehe Kapitel PROGRAMME.

2) Siehe Kapitel *PFLEGE UND REINIGUNG*.

3) Nur Trockner mit der Trockengrad Option.

4) Siehe Kapitel *TIPPS UND HINWEISE*.

5) Hinweis: Nach maximal 5 Stunden wird der Trockengang automatisch abgebrochen.

13.3 Mögliche Ursachen für unbefriedigende Trocknungsergebnisse:

- Der Filter ist verstopft. Ein verstopfter Filter macht die Trocknung unwirtschaftlich.
- Die Lüftungsschlitze sind verstopft.
- Der Feuchtigkeitssensor ist verschmutzt.
- Die Trommel ist verschmutzt.

- Der standardmäßig eingestellte Trockengrad ist ungeeignet. Siehe Kapitel *Einstellen der gewünschten Endfeuchtigkeit*
- Die Raumtemperatur ist zu niedrig oder zu hoch. Die optimale Raumtemperatur liegt zwischen 18 °C und 25 °C.

14. VERBRAUCHSWERTE

14.1 Einführung



Die Bedienungsanleitung zeigt das EU-Energielabel und Ecodesign: Vorsch. (EU) 2023/2534, das sich auf die Energieeffizienzklassen von **A** bis **G** bezieht.



Der QR-Code auf der Energieplakette des Geräts bietet einen Web-Link zu Informationen über die Geräteleistung in der EU EPREL-Datenbank. Bewahren Sie daher die Energieplakette als Referenz zusammen mit dieser Bedienungsanleitung und allen anderen Unterlagen, die mit dem Gerät geliefert wurden, auf.

Es ist auch möglich, die gleichen Informationen in EPREL zu finden, indem Sie den Link <https://eprel.ec.europa.eu> sowie den Modellnamen und die Produktnummer, die Sie auf dem Typenschild des Geräts finden, verwenden. Siehe Kapitel „Gerätebeschreibung“ bezüglich der Position des Typenschildes.

14.2 Legende

kg	Wäschebeladung.	U/min	Geschleudert bei
kWh	Energieverbrauch.		
hh:mm	Programmdauer.		
%	Anfänglicher Feuchtigkeitsgehalt am Ende der Schleuderphase und gewünschte Endfeuchtigkeit am Ende des Trockenprogramms. Je höher der Schleudergang ist, desto höher ist der Geräuschpegel beim Schleudern, aber umso niedriger ist der anfängliche Feuchtigkeitsgehalt und der Energieverbrauch beim Trocknen der Wäsche.		

14.3 Gemäß Verordnung der Kommission Vorsch. (EU) 2023/2533 und Reg. (EU) 2023/2534.



Die folgenden Werte werden unter Laborbedingungen gemäß den relevanten Standards ermittelt. Verschiedene Parameter können die Werte verändern, zum Beispiel: die Menge der Wäsche, die Art der Wäsche und die Umgebungsbedingungen. Der anfängliche Feuchtigkeitsgehalt der Wäsche, die Wasserqualität, die Netzspannung und Änderungen an der Standardeinstellung eines Programms können sich ebenfalls auf den Energieverbrauch, die Dauer des Trockenprogramms und die Endfeuchtigkeit auswirken.

Programm	Beladung (kg)	Geschleudert bei (U/min)	Anfänglicher Feuchtigkeitsgehalt (%)	Trockenzeit (Std:Min)	Energieverbrauch (kWh)	Gewünschte Endfeuchtigkeit (%)
Eco 1)	9,0	1000	60	3:25	1,44	0,0
Eco 1)	4,5	1000	60	2:00	0,76	0,0

1) Dies ist das Referenzprogramm zur Überprüfung der Einhaltung der britischen Ökodesign- und Energiekennzeichnungsverordnungen, Reg. (EU) 2023/2533 und Reg. (EU) 2023/2534. Mit diesem Programm kann Baumwollwäsche von einem anfänglichen Feuchtigkeitsgehalt der Ladung von 60 % bis zu einem Zielfeuchtigkeitsgehalt der Ladung von 0 % getrocknet werden.

Energieverbrauch in verschiedenen Betriebsarten

Energieverbrauch im Aus-Zustand (W)	Energieverbrauch im Standby-Modus (W)	Zeitvorwahl (W)
0,13	0,13	4,00

Die Zeit bis zum Ausschalten/Bereitschaftsbetrieb beträgt maximal 15 Minuten.

14.4 Allgemeine Programme



Diese Werte sind nur Richtwerte.

Programm	Beladung (kg)	Geschleudert bei (U/min)	Anfänglicher Feuchtigkeitsgehalt (%)	Trockenzeit (Std:Min)	Energieverbrauch (kWh)	Gewünschte Endfeuchtigkeit (%)
Baumwolle Extratrocken	9,0	1000	60	4:45	1,95	-3,0
Baumwolle Extratrocken	4,5	1000	60	3:33	1,35	-3,0
Baumwolle Bügeltrocken	9,0	1000	60	2:34	1,01	12,0
Baumwolle Bügeltrocken	4,5	1000	60	1:45	0,64	12,0
Pflegeleicht Extratrocken	4,0	1200	40	1:45	0,62	0,0
Pflegeleicht Schranktrocken	4,0	1200	40	1:15	0,44	1,0

Programm	Beladung (kg)	Geschleudert bei (U/min)	Anfänglicher Feuchtigkeitsgehalt (%)	Trockenzeit (Std:Min)	Energieverbrauch (kWh)	Gewünschte Endfeuchtigkeit (%)
Pflegeleicht Bügeltrocken	4,0	1200	40	0:58	0,32	12,0
Wolle	1,0	1200	35	1:40	0,72	5,0

15. GARANTIE

Kundendienst

Servicestellen

Industriestrasse 10
5506 Mägenwil

Le Trési 6
1028 Prévèrenge

Via Violino 11
6928 Manno

Morgenstrasse 131
3018 Bern

Langgasse 10
9008 St. Gallen

Am Mattenhof 4a/b
6010 Kriens

Schlossstrasse 1
4133 Pratteln

Comercialstrasse 19
7000 Chur



Ersatzteilverkauf Industriestrasse 10, 5506 Mägenwil, Tel. 0848 848 111

Fachberatung/Verkauf Buckhauserstrasse 40, 8048 Zürich, Switzerland, Tel. 044 405 82 44

Garantie Für jedes Produkt gewähren wir ab Verkauf bzw. Lieferdatum an den Endverbraucher eine Garantie von 2 Jahren. (Ausweis durch Garantieschein, Faktura oder

Verkaufsbeleg). Die Garantieleistung umfasst die Kosten für Material, Arbeits- und Reisezeit. Die Garantieleistung entfällt bei Nichtbeachtung der Gebrauchsanweisung und Betriebsvorschriften, unsachgerechter Installation, sowie bei Beschädigung durch äussere Einflüsse, höhere Gewalt, Eingriffe Dritter und Verwendung von Nicht-Original Teilen.

16. UMWELTBELANGE

Recyceln Sie Materialien mit dem Symbol . Entsorgen Sie die Verpackung in entsprechenden Recyclingbehältern. Recyceln Sie zum Umwelt- und

Gesundheitsschutz elektrische und elektronische Geräte. Entsorgen Sie Geräte, die mit dem Symbol  gekennzeichnet sind, nicht mit dem Hausmüll. Bringen Sie das

Gerät zu Ihrer örtlichen Sammelstelle oder wenden Sie sich an Ihr Gemeindeamt.



Für die Schweiz:

Wohin mit den Altgeräten?

Überall dort wo neue Geräte verkauft werden oder Abgabe bei den offiziellen SENS-Sammelstellen oder offiziellen SENS-Recyclern.

Die Liste der offiziellen SENS-Sammelstellen findet sich unter www.erecycling.ch

Bienvenue chez Electrolux ! Nous vous remercions d'avoir choisi l'un de nos appareils.



Dans un souci de durabilité, nous réduisons les supports papier et proposons les manuels d'utilisation complets en ligne. Accédez à votre manuel d'utilisation complet sur electrolux.com/manuals



Obtenir des conseils d'utilisation, des brochures, des dépannages, des informations sur le service et les réparations sur electrolux.com/support



Achetez des accessoires, des consommables et des pièces de rechange d'origine pour votre appareil sur electrolux.com/shop

Sous réserve de modifications.

TABLE DES MATIÈRES

1. CONSIGNES DE SÉCURITÉ.....	34
2. CONSIGNES DE SÉCURITÉ.....	38
3. DESCRIPTION DE L'APPAREIL.....	40
4. DONNÉES TECHNIQUES.....	42
5. BANDEAU DE COMMANDE.....	42
6. PROGRAMMES.....	44
7. OPTIONS.....	46
8. CONFIGURATIONS.....	48
9. AVANT LA PREMIÈRE UTILISATION.....	49
10. UTILISATION QUOTIDIENNE.....	50
11. CONSEILS.....	54
12. ENTRETIEN ET NETTOYAGE.....	54
13. DÉPANNAGE.....	58
14. VALEURS DE CONSOMMATION.....	61
15. GARANTIE.....	63
16. CONSIDÉRATIONS ENVIRONNEMENTALES.....	63

1. ⚠ CONSIGNES DE SÉCURITÉ



Avant de commencer à installer et à utiliser cet appareil, lisez soigneusement les instructions fournies.

Le fabricant ne pourra pas être tenu responsable des blessures et dégâts résultant d'une mauvaise installation ou utilisation. Conservez toujours les instructions dans un endroit sûr et accessible pour référence ultérieure, et téléchargez la version complète disponible en ligne.



Avertissement : Risque d'incendie / Matières inflammables.

L'appareil contient un gaz inflammable, le propane (R290), ayant un niveau élevé de compatibilité environnementale. Maintenez les sources de feu et d'inflammation à l'écart de l'appareil. Veillez à ne pas endommager le circuit frigorifique contenant du propane.

1.1 Sécurité des enfants et des personnes vulnérables

AVERTISSEMENT!

Risque d'asphyxie, de blessure ou d'invalidité permanente.

- Cet appareil peut être utilisé par des enfants âgés d'au moins 8 ans et par des personnes ayant des capacités physiques, sensorielles ou mentales réduites ou dénuées d'expérience ou de connaissance, s'ils sont correctement surveillés ou si des instructions relatives à l'utilisation de l'appareil en toute sécurité leur ont été données et s'ils comprennent les risques encourus. Les enfants de moins de 8 ans et les personnes ayant un handicap très important et complexe doivent être tenus à l'écart de l'appareil, à moins d'être surveillés en permanence.
- Ne laissez pas les enfants jouer avec l'appareil.
- Ne laissez pas les emballages à la portée des enfants et jetez-les convenablement.
- Ne laissez pas les détergents à la portée des enfants.
- Tenez les enfants et les animaux éloignés de l'appareil lorsque la porte est ouverte.
- Si l'appareil est équipé d'un dispositif de sécurité enfants, nous vous recommandons de l'activer.
- Le nettoyage et l'entretien par l'utilisateur ne doivent pas être effectués par des enfants sans surveillance.

1.2 Sécurité générale

- Cet appareil est destiné au séchage du linge de type domestique, séchable en sèche-linge.
- N'utilisez pas la fonction sèche-linge si le linge a été souillé par des produits chimiques industriels.
- Cet appareil est conçu pour un usage domestique ménager, dans un environnement intérieur.
- Cet appareil peut être utilisé dans les bureaux, les chambres d'hôtel, les chambres d'hôtes, les gîtes ruraux et d'autres hébergements similaires lorsque cette utilisation ne dépasse pas le niveau (moyen) de l'utilisation domestique.
- Ne modifiez pas les spécifications de cet appareil.
- Si le sèche-linge est placé au-dessus d'un lave-linge, utilisez le kit de superposition. Le kit de superposition, disponible auprès d'un revendeur agréé, ne peut être utilisé qu'avec l'appareil indiqué dans les instructions (fournies avec l'accessoire). À lire attentivement avant installation (reportez-vous au manuel d'utilisation du kit).
- L'appareil peut être installé de façon autonome ou sous un plan de travail de cuisine si un espace suffisant est disponible (reportez-vous au livret d'installation).
- L'appareil ne doit pas être installé derrière une porte à serrure, une porte coulissante ni une porte battante dotée d'une charnière du côté opposé à l'appareil qui pourrait empêcher l'ouverture complète de la porte.
- Assurez-vous que l'air circule entre l'appareil et le sol. Les orifices d'aération situés à la base ne doivent pas être obstrués par de la moquette, un tapis, ou tout type de revêtement de sol.
- **AVERTISSEMENT** : L'appareil ne doit pas être branché à l'alimentation en utilisant un appareil de connexion externe comme un minuteur, ou branché à un circuit qui est régulièrement activé/désactivé par un fournisseur d'énergie.
- Ne branchez la fiche d'alimentation à la prise de courant qu'à la fin de l'installation. Assurez-vous que la prise principale est accessible une fois l'appareil installé.

- **AVERTISSEMENT** : N'installez pas l'appareil dans un environnement sans renouvellement d'air.
L'appareil contient un gaz inflammable, le propane (R290), ayant un niveau élevé de compatibilité environnementale. Maintenez les sources de feu et d'inflammation à l'écart de l'appareil. Veillez à ne pas endommager le circuit frigorifique contenant du propane.
- **AVERTISSEMENT** : Dans l'enceinte de l'appareil ou dans la structure intégrée, veillez à ce que l'orifice de ventilation ne soit pas obstrué.
- **AVERTISSEMENT** : Veillez à ne pas endommager le circuit réfrigérant.
- **AVERTISSEMENT** : Ne touchez pas à mains nues les ailettes métalliques accessibles du condenseur. Risque de blessure. Portez des gants de protection.
- Si le câble d'alimentation secteur est endommagé, son remplacement doit être confié exclusivement au fabricant, à son service après-vente ou à toute autre personne qualifiée afin d'éviter tout danger électrique.
- Ne dépassez pas la charge maximale de 9,0 kg.
- Retirez les peluches ou morceaux d'emballage accumulés autour de l'appareil.
- Ne faites pas fonctionner l'appareil sans filtre. Nettoyez le filtre à peluches avant ou après chaque utilisation.
- Ne séchez pas d'articles non lavés dans le sèche-linge.
- Il convient que les articles qui ont été salis par des substances telles que l'huile de cuisson, l'acétone, l'alcool, l'essence, le kérosène, les détachants, la térébenthine, la cire et les substances pour retirer la cire soient lavés dans de l'eau chaude avec une quantité supplémentaire de détergent avant d'être séchés dans le sèche-linge à tambour.
- Les pièces contenant de l'éponge de caoutchouc (mousse de latex), les bonnets de bains, tissus imperméables, articles renforcés de caoutchouc ou vêtements et taies

d'oreiller rembourrés d'éponge de caoutchouc ne doivent pas être séchés dans un sèche-linge.

- Assurez-vous que le linge n'est pas coincé entre le hublot de l'appareil et le joint en caoutchouc.
- Les assouplissants ou autres produits similaires doivent être utilisés conformément aux instructions de leur fabricant.
- Retirez des vêtements tous les objets pouvant provoquer un incendie comme les briquets ou les allumettes.
- **AVERTISSEMENT** : N'arrêtez jamais le sèche-linge avant la fin du cycle de séchage à moins de sortir immédiatement tout le linge et de le déplier séparément pour dissiper la chaleur résiduelle.
- Avant toute opération d'entretien, mettez l'appareil à l'arrêt et débranchez-le de l'alimentation électrique.

2. CONSIGNES DE SÉCURITÉ

2.1 Installation



Avertissement : Risque d'incendie / Matières inflammables.

- Retirez l'intégralité de l'emballage.
- N'installez pas et ne branchez pas un appareil endommagé.
- Suivez scrupuleusement les instructions d'installation fournies avec l'appareil.
- N'installez pas l'appareil dans un environnement sans renouvellement d'air. L'appareil contient un gaz inflammable, le propane (R290), ayant un niveau élevé de compatibilité environnementale. Maintenez les sources de feu et d'inflammation à l'écart de l'appareil. Veillez à ne pas endommager le circuit frigorifique contenant du propane.
- Soyez toujours vigilants lorsque vous déplacez l'appareil car il est lourd. Utilisez toujours des gants de sécurité et des chaussures fermées.
- N'installez pas l'appareil ou ne l'utilisez pas dans un endroit où la température ambiante est inférieure à 5 °C ou supérieure à 35 °C.

- L'appareil doit être installé sur un sol plat, stable, résistant à la chaleur et propre.
- Déplacez toujours l'appareil en position verticale.
- Une fois l'appareil installé à son emplacement permanent, vérifiez qu'il est bien de niveau à l'aide d'un niveau à bulle. S'il n'est pas de niveau, réglez les pieds jusqu'à ce qu'il le soit.

2.2 Branchement électrique



AVERTISSEMENT!

Risque d'incendie ou d'électrocution.

- Ne branchez la fiche secteur dans la prise secteur qu'à la fin de l'installation. Assurez-vous que la prise secteur est accessible après l'installation.
- **AVERTISSEMENT** : Cet appareil est conçu pour être installé/connecté à une connexion de mise à la terre dans le bâtiment.
- Assurez-vous que les paramètres figurant sur la plaque signalétique correspondent aux données électriques nominale de l'alimentation secteur.

- Utilisez toujours une prise de courant de sécurité correctement installée.
- N'utilisez pas d'adaptateurs multiprise et de rallonges.
- Ne tirez pas sur le câble secteur pour débrancher l'appareil. Tirez toujours sur la fiche de la prise secteur.
- Ne touchez jamais le câble d'alimentation ni la fiche avec des mains mouillées.

2.3 Utilisation

AVERTISSEMENT!

Risque de blessure, de choc électrique, d'incendie, de brûlures ou de dommage matériel à l'appareil.

- Cet appareil est exclusivement à usage domestique (en intérieur).
- Ne séchez pas d'articles endommagés (déchirés, effilochés) qui contiennent un rembourrage ou un garnissage.
- Si le linge a été lavé avec un détachant, effectuez un cycle de rinçage supplémentaire avant de lancer le cycle de séchage.
- Séchez uniquement les textiles compatibles avec un séchage au sèche-linge. Suivez les instructions de lavage figurant sur l'étiquette des articles.
- Ne buvez pas et ne préparez pas d'aliments avec de l'eau condensée/distillée. Elle peut causer des problèmes de santé aux personnes et aux animaux domestiques.
- Ne montez pas et ne vous asseyez pas sur la porte de l'appareil lorsqu'elle est ouverte.
- Ne mettez pas de vêtements trempés à sécher dans l'appareil.
- Pour remplacer l'éclairage intérieur, contactez le service après-vente agréé. Rayonnement LED visible, ne fixez pas directement le faisceau.

2.4 Entretien et nettoyage

AVERTISSEMENT!

Risque de blessure ou de dommages matériels.

- Ne pulvérisez pas d'eau ni de vapeur pour nettoyer l'appareil.

- Nettoyez l'appareil avec un chiffon doux et humide. Utilisez uniquement des produits de lavage neutres. N'utilisez pas de produits abrasifs, de tampons à récurer, de solvants ou d'objets métalliques.
- Soyez prudent en nettoyant l'appareil pour éviter d'endommager le système de refroidissement.
- Ne touchez pas à mains nues les ailettes métalliques du condenseur pour éviter toute blessure. Portez toujours des gants de protection et nettoyez-les soigneusement pour éviter d'endommager la surface métallique.
- Lors du nettoyage des filtres, jetez les peluches dans une poubelle pour empêcher les microplastiques de pénétrer dans le système d'eau.

2.5 Compresseur

AVERTISSEMENT!

Risque de dommages à l'appareil.

- Le compresseur et son système dans le sèche-linge sont remplis d'un agent spécial exempt de fluoro-chloro-hydrocarbures. Ce système doit rester serré. L'endommagement de l'installation peut provoquer une fuite.

2.6 Service

- Pour réparer l'appareil, contactez le service après-vente agréé. Utilisez uniquement des pièces de rechange d'origine.
- Veuillez noter qu'une autoréparation ou une réparation non professionnelle peuvent avoir des conséquences sur la sécurité et annuler la garantie.
- Les pièces de rechange suivantes sont disponibles pendant au moins 10 ans après l'arrêt du modèle : joints, commutateurs et manettes, pompe à condensats, serrures de porte, moteurs et brosses moteur, transmissions entre moteur et tambour, ventilateur et roues de ventilateur, tambours et roulements, canalisations d'eau et équipements connexes, y compris tuyaux, vannes et filtres, câbles et fiches, cartes de circuits imprimés, affichages électroniques, thermostats et capteurs de température,

prises à jour logicielles (y compris réinitialisation logicielle), ressorts, éléments chauffants, fusibles électriques (séparés ou regroupés), condensateur de moteur, poulie de tension, galets de support, portes, joints de porte, poignées de porte, ensembles de verrouillage de porte et charnières, filtres à peluches, filtres à air, périphériques en plastique, réservoir de condensat. Cette durée peut être plus longue dans certains pays. Pour plus d'informations, rendez-vous sur notre site internet.

- Veuillez noter que certaines de ces pièces détachées ne sont disponibles qu'auprès de réparateurs professionnels et que toutes les pièces détachées ne sont pas adaptées à tous les modèles.
- Concernant la/les lampe(s) à l'intérieur de ce produit et les lampes de rechange vendues séparément : Ces lampes sont conçues pour résister à des conditions physiques extrêmes dans les appareils électroménagers, telles que la température, les vibrations, l'humidité, ou sont conçues pour signaler des informations sur le statut opérationnel de l'appareil. Elles ne sont pas destinées à être utilisées dans d'autres applications et

ne conviennent pas à l'éclairage des pièces d'un logement.

2.7 Mise au rebut

AVERTISSEMENT!

Risque de blessure ou d'asphyxie.



Avertissement : Risque d'incendie / Risque de dommages aux biens et à l'appareil.

- Débranchez l'appareil de l'alimentation électrique et de l'arrivée d'eau.
- Coupez le câble d'alimentation au ras de l'appareil et mettez-le au rebut.
- L'appareil contient un gaz inflammable (R290). Contactez votre service municipal pour obtenir des informations sur la marche à suivre pour mettre l'appareil au rebut.
- Retirez le dispositif de verrouillage du hublot pour empêcher les enfants et les animaux de s'enfermer dans le tambour.
- Jetez l'appareil en vous conformant aux exigences locales relatives à la mise au rebut des Déchets d'équipements électriques et électroniques (DEEE).

3. DESCRIPTION DE L'APPAREIL

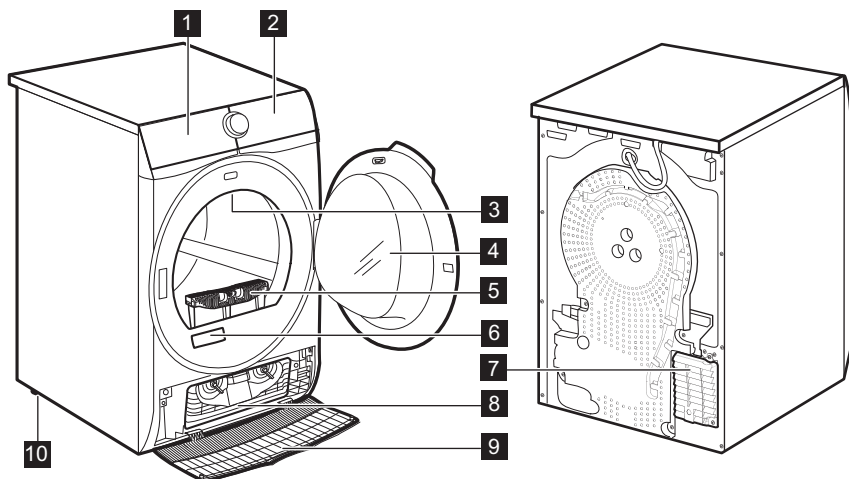

- 1 Bac d'eau
- 2 Bandeau de commande
- 3 Éclairage interne
- 4 Porte de l'appareil
- 5 Filtre
- 6 Plaque signalétique et code QR
- 7 Fentes d'aération
- 8 Couvercle du condenseur

- 9 Cache du condenseur
- 10 Pieds réglables



Pour vous faciliter le chargement du linge ou l'installation, le hublot est réversible (reportez-vous à la brochure séparée).

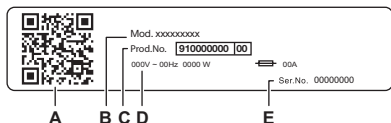

La plaque signalétique indique :

- A. CODE QR
- B. Nom du modèle
- C. numéro de produit
- D. valeurs nominales électriques
- E. Numéro de série

Scannez le **code QR** qui se trouve sur l'appareil pour enregistrer votre produit et en tirer le meilleur parti.

- Accédez à des informations sur votre appareil, à des documents et à des articles sur la façon d'utiliser les meilleures fonctions (le manuel de l'utilisateur est également disponible sur electrolux.com/manuals).
- Obtenez des conseils d'utilisation, des informations de dépannage, d'entretien et de réparation (également disponibles sur electrolux.com/support).
- Achetez des accessoires, des consommables et des pièces de rechange d'origine pour votre appareil (également disponibles sur electrolux.com/shop).

3.1 Branchement électrique

À la fin de l'installation, vous pourrez brancher la fiche d'alimentation à la prise de courant.

La plaque signalétique et le chapitre « Données techniques » indiquent les valeurs électriques nominales nécessaires. Assurez-vous qu'elles sont compatibles avec l'alimentation secteur.

Vérifiez que votre installation électrique domestique supporte la charge maximale requise, en tenant également compte des autres appareils qui peuvent être utilisés.

Branchez l'appareil à une prise de courant avec mise à la terre.

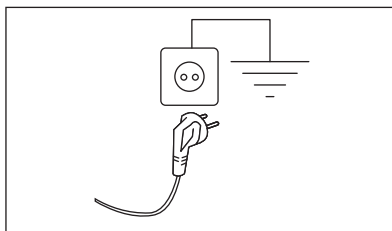

Une fois l'appareil installé, assurez-vous que le câble d'alimentation est facilement accessible.

Si une intervention électrique est nécessaire pour installer cet appareil, contactez notre service après-vente agréé.

Le fabricant décline toute responsabilité en cas de dommages ou blessure résultant du non-respect des consignes de sécurité mentionnées ci-dessus.

4. DONNÉES TECHNIQUES

Hauteur x Largeur x Profondeur	85,0 x 59,6 x 65,7 cm
Profondeur max. avec la porte de l'appareil ouverte	110,2 cm
Largeur max. avec la porte de l'appareil ouverte	95,1 cm
Hauteur réglable	85,0 cm (+ 1,5 cm - réglage des pieds)
Volume du tambour	118 l
Charge maximale	9,0 kg
Tension	230 V
Fréquence	50 Hz
Émission acoustique de bruit aérien pour le cycle de séchage du programme Eco à charge maximale	61 dB(A)
Puissance totale	550 W
Type d'utilisation	Domestique
Température ambiante autorisée	+5 °C à +35 °C
Le niveau de protection contre l'infiltration de particules solides et d'humidité est assuré par le couvercle de protection, sauf si l'équipement basse tension ne dispose d'aucune protection contre l'humidité	IPX4
Désignation du gaz réfrigérant	R290
Poids du réfrigérant	0,149 kg

5. BANDEAU DE COMMANDE

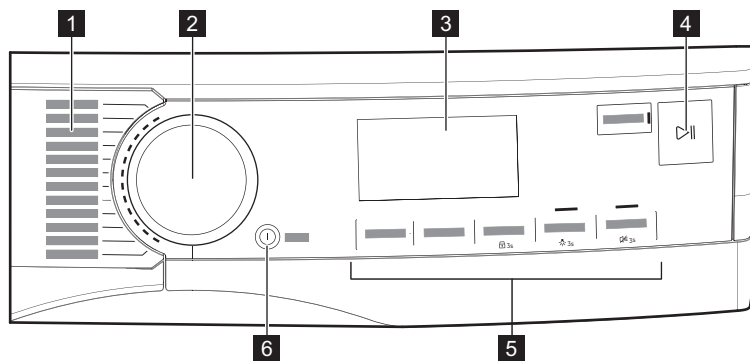

- 1 Programmes
- 2 Sélecteur de programme
- 3 Affichage
- 4 Touche  Départ/Pause

- 5 Options
- 6 Bouton Marche/Arrêt avec mode « basse puissance »



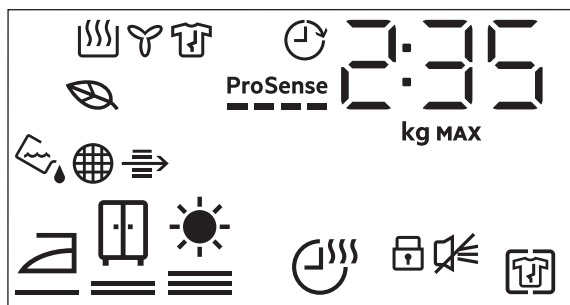

5.1 Affichage



Symbole sur l'affichage	Description du symbole
2 : 35	indication de la durée du cycle
90 kg MAX	charge maximale
0h.24h	terminer la sélection (jusqu'à 24 h)
	Option Anti-Froissage activée
	alarme désactivée
	sécurité enfants activée
	séchage du linge : repassage à sec, armoire à sec, extra sec
	Option Minuterie activée
	voyant : <i>vider le réservoir d'eau</i>
	voyant : <i>nettoyer le filtre</i>
	voyant : <i>vérifier le condenseur</i>
	S'allume pour indiquer quand les cycles et les options sélectionnés ont un profil de faible consommation d'énergie
	voyant : <i>phase de séchage</i>
	voyant : <i>phase de refroidissement</i>
	voyant : <i>phase de protection contre les plis</i>
	Option Fin programmée activée

Symbole sur l'affichage	Description du symbole
ProSense 	Voyant ProSense
MAX	voyant : <i>charge maximale dépassée</i>

6. PROGRAMMES

Programmes	Charge ¹⁾	Propriétés / Étiquette d'entretien des textiles ²⁾
MixDry	6,0 kg	Conçu pour le séchage de routine des textiles que vous lavez sans trier. Sèche les vêtements de façon uniforme en coton, mélanges de cotons-synthétiques et synthétiques. / 
Eco ³⁾	9,0 kg	Programme adapté au séchage du linge humide en coton. Il s'agit du programme le plus efficace en termes de consommation d'énergie pour sécher du linge humide en coton. Le niveau de séchage, non réglable, est défini par défaut sur prêt à ranger / prêt à ranger. / 
Coton	9,0 kg	Programme pour les tissus en coton blancs et colorés. Le réglage par défaut est le niveau de séchage prêt à être rangé. / 
Synthétiques	4,0 kg	Vêtements faits de mélanges contenant principalement des fibres synthétiques comme le polyester, le polyamide, etc. / 
Déliçats	2,0 kg	Recommandé pour les tissus délicats génériques tels que la viscose, la rayonne, l'acrylique et leurs mélanges. / 









Séchage en douceur pour les lainages lavables à la machine et à la main. Sortez immédiatement les articles une fois le programme terminé.



1,0 kg



Le cycle de séchage de la laine de cet appareil a été testé et approuvé par The Woolmark Company. Ce cycle convient pour le séchage des vêtements en laine marqués « lavage à la main », à condition que lesdits vêtements soient lavés dans un cycle de lavage à la main agréé par Woolmark et séchés conformément aux instructions fournies par le fabricant de cet appareil. M2441 Le symbole Woolmark est une marque de certification dans de nombreux pays.

Programmes	Charge ¹⁾	Propriétés / Étiquette d'entretien des textiles ²⁾
Soie	0,5 kg	Préserve la forme des vêtements délicats en soie lavable en machine et à la main, minimisant les plis en utilisant de l'air chaud doux et des mouvements doux. / 
Draps XL	4,5 kg	Sèche jusqu'à trois ensembles de draps à la fois. Minimise les torsions et enchevêtrements des articles volumineux pour garantir que chaque linge de lit atteint une sécheresse uniforme sans endroits humides. / 
 Outdoor	2,0 kg	Maintient la fonctionnalité des tissus d'extérieur en textile technique et restaure l'imperméabilité des vestes imperméables et des va-reuses avec doublures amovibles (convient pour le séchage dans un sèche-linge). / 
 Hygiène	5,0 kg	Sèche et désinfecte vos vêtements et autres articles en maintenant la température au-dessus de 60 °C pendant un certain temps, éliminant ainsi 99,9 % des bactéries et des virus ⁴⁾ . Remarque : Ce cycle ne doit être utilisé que pour les vêtements humides. Ne convient pas aux vêtements délicats. / 
Duvet	3,0 kg	Assure le séchage approprié des pièces intérieures à l'aide de couettes simples ou doubles, d'oreillers et de couvertures rembourrées. / 
Sport	4,0 kg	Sèche les vêtements de sport génériques en fibres synthétiques, notamment le polyester, les mélanges d'élasthanne et le polyamide. / 





¹⁾ Le poids maximum correspond à des articles secs.

²⁾ Pour connaître la signification des symboles de textiles, consultez le chapitre *UTILISATION QUOTIDIENNE : Préparation du linge*.

³⁾ Il s'agit du programme de référence utilisé pour évaluer la conformité aux réglementations européennes sur l'écoconception et l'étiquetage énergétique, au Règlement (UE) 2023/2533 et au Règlement (UE) 2023/2534. Ce programme sèche le coton à partir d'une teneur initiale en humidité de la charge de 60 % jusqu'à une teneur finale cible en humidité de la charge de 0 %.

⁴⁾ Testé pour l'Escherichia coli, le Candida albicans et les bactériophages MS-2. Essai indépendant réalisé par Swissatest Testmaterialien AG en 2021 (Rapport de test n° 20212038).

6.1 Programmes et compatibilité des options

Programmes ¹⁾	Degré de séchage	Options			
		Minuterie	Anti-Froissage	Silence	Rafraîchir
MixDry		■	■	■	■
Eco	 2)		■		
Coton	 	■	■	■	■

Programmes 1)	Degré de séchage	Options			
		Minuterie	Anti-Froissage	Silence	Rafraîchir
Synthétiques		■	■	■	■
Déliçats	2)		■		
Laine		■ 3)			
Soie	2)		■		
Draps XL		■	■		
Outdoor	2)		■		
Hygiène	2)		■		
Duvet	2)		■		
Sport	2)		■		

1) En plus du programme, vous pouvez sélectionner une ou plusieurs options simultanément.

2) Réglé par défaut

3) Consultez le chapitre des OPTIONS : Option Minuterie activée pour le programme Laine

7. OPTIONS

7.1 Degré de séchage

Cette option permet d'obtenir le degré de séchage souhaité. Vous pouvez sélectionner le niveau de séchage :



Prêt à être repassé - degré **Prêt à repasser**

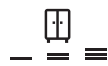

Prêt à être rangé - degré **Prêt à ranger¹⁾**



Prêt à être rangé - degré **Extra sec**

1) Sélection par défaut liée au programme

Réglage de l'humidité finale cible



Cela peut être nécessaire car les résultats de séchage reposent sur de nombreuses conditions (type d'eau, tension d'alimentation, température ambiante, etc.).

COMMENT OBTENIR UN SÉCHAGE PARFAIT :

1. Essayez de régler les options de niveau de séchage (voir *Degré de séchage* l'option ci-dessus).
2. Si vous souhaitez améliorer les résultats de séchage du linge, vous pouvez modifier le réglage du séchage par défaut (voir ci-dessous). Ce réglage s'applique à la plupart des programmes, à l'exception des programmes **Eco**, Laine, Duvet, Doudounes et Rafraîchir, s'ils sont disponibles sur la machine.

Pour modifier l'humidité finale par défaut :

1. Mettez l'appareil en fonctionnement.
2. Sélectionnez un des programmes disponibles.
3. Appuyez simultanément sur les touches **Minuterie** et **Anti-Froissage** et maintenez-les enfoncées.







Un des symboles s'affiche :

 - Séchage maximal

 - Extra sec

 - Séchage standard

4. Appuyez sur le bouton **Départ/Pause** à plusieurs reprises, jusqu'à ce que l'humidité finale cible souhaitée s'affiche.

Niveau de séchage	Symbole affiché	
séchage maximal	+ 	
linge plus sec	+ 	
linge avec séchage standard		

5. Pour sauvegarder le réglage, appuyez simultanément sur les touches **Minuterie** et **Anti-Froissage** et maintenez-les enfoncées pendant 2 secondes.

7.2 Minuterie

Pour : Programmes Coton, Draps XL, Synthétiques et MixDry. Elle permet à l'utilisateur de régler une durée de séchage, d'un minimum de 10 min à un maximum de 2 heures (par paliers de 10 min). Lorsque cette option est activée, l'indication de la charge maximale disparaît.



Le cycle dure autant de temps que la durée de séchage sélectionnée indépendamment de la charge et de son niveau de séchage.

RECOMMANDATIONS RELATIVES À LA MINUTERIE POUR LE SÉCHAGE

jusqu'à 10 min	action de l'air froid uniquement (aucun chauffage).
10 - 40 min	séchage supplémentaire pour améliorer le niveau de séchage obtenu après le cycle de séchage précédent.

RECOMMANDATIONS RELATIVES À LA MINUTERIE POUR LE SÉCHAGE

> 40 min séchage complet de petites quantités de linge (jusqu'à 4 kg) bien essoré (> 1200 tr/min).

Option Minuterie activée pour le programme Laine

Option adaptée au programme Laine pour ajuster le degré de séchage sur plus ou moins sec.

7.3 Anti-Froissage

Prolonge la phase anti-froissage (30 minutes) à la fin du cycle de séchage à 120 minutes. Après la phase de séchage, le tambour tourne quelques fois pour empêcher le linge de se froisser. Le linge peut être retiré durant la phase anti-froissage.

7.4 Silence

Le niveau sonore de l'appareil est bas, ce qui n'affecte pas la qualité de séchage. L'appareil fonctionne lentement, et la durée du cycle est plus longue.

7.5 Rafraîchir

Pour rafraîchir les vêtements qui étaient rangés. La charge maximale ne peut pas dépasser 1 kg.

7.6 Alarme

Le signal sonore retentit à ce qui suit :

- fin du cycle
 - au début et à la fin de la phase froissage
- Le signal sonore est toujours activé par défaut. Vous pouvez utiliser cette option pour désactiver le son.

Option Alarme désactivée :



1. Mettez en fonctionnement le sèche-linge.

2. Sélectionnez un des programmes disponibles.
3. Appuyez et maintenez la touche **Rafraîchir** enfoncée pendant environ 3 secondes.

Le symbole  s'affiche.

4. Pour activer le Alarme, appuyez à nouveau sur la touche ci-dessus jusqu'à ce que le symbole disparaisse.

7.7 Fin programmée



Cette option permet de choisir l'heure de fin d'un programme. Une fois activée, l'appareil attend le bon moment pour commencer le processus de séchage.

Fin programmée temps est la somme du temps de veille et du temps de séchage.



8. CONFIGURATIONS

8.1 Désactivation du voyant du bac d'eau de condensation



Par défaut, le voyant du bac d'eau est allumé. Il s'allume à la fin du cycle de séchage ou en cours de cycle si le bac d'eau est plein. Si le kit de vidange est installé, le bac d'eau se vidange automatiquement et le voyant peut être désactivé.

Pour désactiver le voyant :

1. Allumez l'appareil.
2. Sélectionnez un des programmes disponibles.
3. Appuyez simultanément sur les boutons **Silence** et **Rafraîchir** maintenez-les enfoncés.

Le voyant du réservoir d'eau : , est éteint et le symbole  apparaît - le voyant du réservoir d'eau est définitivement **désactivé**



Pour réactiver le voyant du bac d'eau de condensation, suivez à nouveau la procédure ci-dessus. Le voyant du réservoir d'eau : , est allumé et le symbole  apparaît - le voyant du réservoir d'eau est définitivement **actif**

8.2 Compteur des heures de fonctionnement

Cette fonction permet d'afficher la durée de fonctionnement totale de l'appareil en heures, qui est décomptée à partir du moment où il est mis sous tension pour la première fois. Le temps de fonctionnement réel des cycles est

affiché (n'inclut pas les pauses ou la durée de départ différé).

Pour visualiser cette valeur, procédez comme suit :

1. Mettez en fonctionnement l'appareil en appuyant sur **Marche/Arrêt** la touche.
2. Appuyez sur les touches **Degré de séchage** et **Minuterie** et maintenez-les enfoncées pendant quelques secondes.
3. Au bout de 3 secondes, le nombre total d'heures de fonctionnement de l'appareil s'affiche : par exemple, si la durée de fonctionnement est de **1276** heures, le texte s'affiche **Hr** pendant 2 secondes, **12** pendant 2 secondes, puis **76**. Cette valeur est affichée selon une séquence de deux chiffres à la fois : les deux premiers chiffres indiquent des milliers et des centaines, les deux deuxièmes chiffres indiquent des dizaines et des unités.

Pour quitter ce mode, appuyez sur n'importe quelle touche, tournez le sélecteur ou mettez à l'arrêt l'appareil.

8.3 Valeurs d'usine par défaut

Cette fonction permet de restaurer les options d'usine par défaut. Les options enregistrées et les modes de fonctionnement seront réinitialisés.

Pour **activer** cette option suivez les étapes ci-dessous :

1. Allumez l'appareil en appuyant sur le bouton **Marche/Arrêt**.
2. Attendez environ 8 secondes.

3. Appuyez sur les boutons **Anti-Froissage** et **Silence** maintenez-les enfoncés pendant quelques secondes.
4. L'appareil accuse réception de l'opération en affichant le symbole - - -.



Si la procédure ne fonctionne pas (en raison d'un délai écoulé ou d'une combinaison de touches erronée), éteignez l'appareil et répétez la procédure depuis le début.

9. AVANT LA PREMIÈRE UTILISATION

Avant d'utiliser l'appareil pour sécher des articles :

- Nettoyez le tambour du sèche-linge avec un chiffon humide.
- Lancez un programme d'une heure avec du linge humide.



Au début du cycle de séchage (3 à 5 premières minutes) le niveau sonore peut être légèrement plus fort. Ceci est dû au démarrage du compresseur. Ce phénomène est normal sur tous les appareils fonctionnant avec un compresseur comme les réfrigérateurs et congélateurs.

9.1 Odeur inhabituelle

L'appareil est soigneusement emballé.

Après le déballage du produit, vous pouvez constater une odeur inhabituelle. Ceci est normal sur les produits neufs.

L'appareil est constitué de plusieurs types de matériaux qui peuvent générer ensemble une odeur inhabituelle.

Au fil du temps et après quelques cycles de séchage, l'odeur inhabituelle disparaît progressivement.

9.2 Bruits



Différents bruits peuvent être émis à différentes phases du cycle de séchage. Ces bruits de fonctionnement sont tout à fait normaux.

Fonctionnement du compresseur.

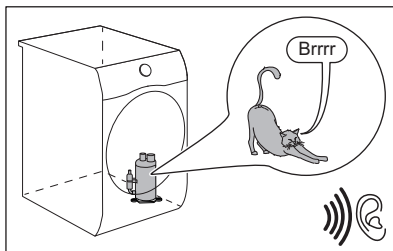

Tambour tournant.

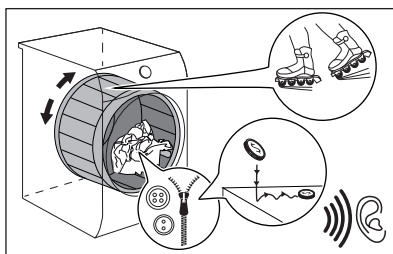

Fonctionnement des ventilateurs.

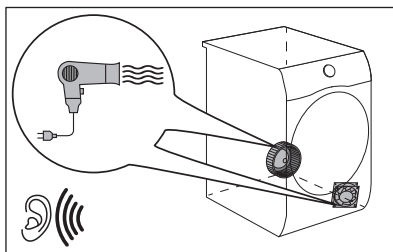

Fonctionnement de la pompe et transfert de la condensation dans le réservoir.

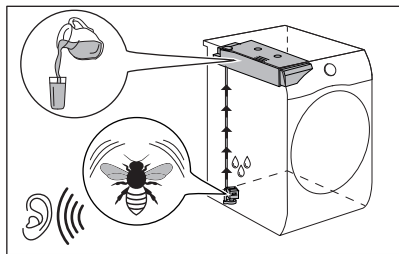

10. UTILISATION QUOTIDIENNE

10.1 Préparation du linge



Le chargement du tambour jusqu'à la capacité maximale indiquée pour les programmes respectifs contribuera à l'économie d'énergie.



Très souvent après le cycle de lavage, les vêtements sont mélangés et enchevêtrés. Sécher des vêtements mélangés et enchevêtrés n'est pas efficace. Pour garantir un flux d'air approprié et un séchage homogène, il est conseillé de secouer et de charger un par un les vêtements dans le sèche-linge.

Pour garantir un processus de séchage approprié :

- Fermez les fermetures à glissière.
- Fermez les boutons des housses de couette.
- Ne laissez pas de cordons ni de rubans dénoués pour le séchage (par exemple des cordons de tablier). Attachez-les avant de commencer un programme.

- Videz les poches.
- Retournez les articles ayant un revêtement intérieur en coton. Le revêtement en coton doit être tourné vers l'extérieur.
- Sélectionnez toujours le programme le plus adapté au type de linge.
- Ne mélangez pas les couleurs foncées et les couleurs claires.
- Utilisez un programme adapté pour le coton, le jersey et la bonneterie pour éviter qu'ils ne rétrécissent.
- Ne dépassez pas la charge maximale indiquée dans le chapitre des programmes ou sur l'affichage.
- Séchez uniquement du linge adapté au sèche-linge. Reportez-vous à l'étiquette tissu sur les articles.
- Ne séchez pas les grands articles et les petits articles ensemble. Les petits articles peuvent se coincer dans les grands et ne pas sécher correctement.
- Secouez les tissus et les vêtements de grande taille avant de les placer dans le sèche-linge. Cela sert à éviter des zones d'humidité à l'intérieur du tissu après le cycle de séchage.

Étiquette tissu	Description
	Linge adapté au sèche-linge.
	Linge adapté au sèche-linge à haute température.
	Linge adapté au sèche-linge à basse température uniquement.



10.2 Chargement du linge

⚠ ATTENTION!

Assurez-vous que du linge n'est pas coincé entre le hublot de l'appareil et le joint en caoutchouc.

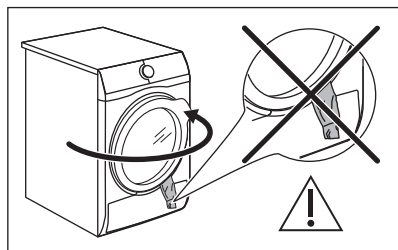

1. Ouvrez la porte de l'appareil.
2. Ajoutez une pièce de linge à la fois.
3. Fermez la porte de l'appareil.

10.3 Activation de l'appareil

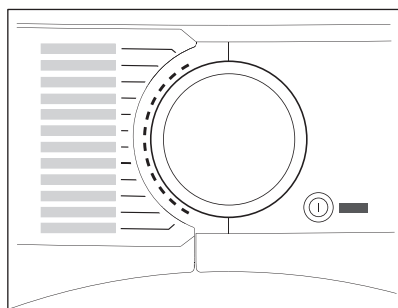

Pour allumer l'appareil :

Appuyez sur la touche Marche/Arrêt.
Si l'appareil est allumé, certains indicateurs apparaissent sur l'affichage.

10.4 Mode Faible puissance

Pour réduire la consommation d'énergie, cette fonction met à l'arrêt automatiquement l'appareil :

- Au bout de 5 minutes, si vous ne démarrez pas le programme.
- Après 5 minutes à compter de la fin du programme ou de la phase anti-froissage.



Lorsque l'appareil passe en mode basse consommation, l'affichage et les icônes s'éteignent. Vous pouvez le réactiver en appuyant sur le bouton Marche/Arrêt.



Le programme sélectionné par défaut après la sortie du mode faible puissance est le programme Eco.

10.5 Réglage d'un programme

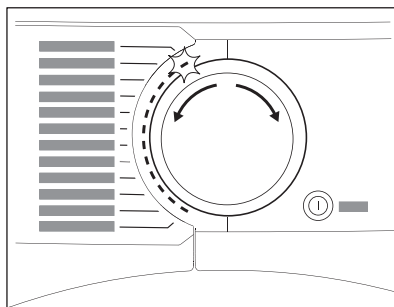

Utilisez le sélecteur pour régler le programme.

La durée approximative du programme apparaît sur l'affichage.



Les temps réels de séchage dépendent du type de charge (quantité et composition), de la température ambiante et du taux initial d'humidité de votre linge après la phase d'essorage.

10.6 Options

Avec le programme, vous pouvez régler 1 ou plusieurs options.

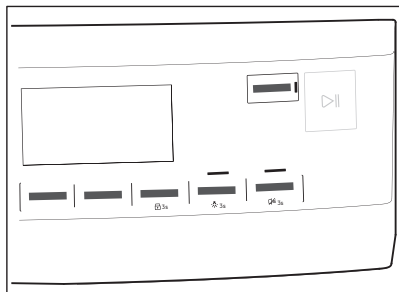

Pour activer ou désactiver une option, appuyez sur la touche correspondante. Son symbole s'affiche, ou le voyant au-dessus de la touche correspondante s'allume.

10.7 Option de sécurité enfants

La sécurité enfants peut être activée pour empêcher les enfants de jouer avec l'appareil. L'option Sécurité enfants verrouille toutes les touches et le sélecteur de programme (cette option ne verrouille pas la touche **Marche/Arrêt**).

Vous pouvez activer l'option de sécurité enfants :

- Avant d'appuyer sur la touche **Départ/Pause** : l'appareil ne peut pas démarrer.
- après avoir appuyé sur la touche **Départ/Pause** ; la sélection des programmes et options est désactivée.

Activation de l'option Sécurité enfants :



1. Allumez le sèche-linge.
2. Sélectionnez un des programmes disponibles.
3. Appuyez sur le bouton **Anti-Froissage** et maintenez-le enfoncé pendant environ 3 secondes.

Le symbole  s'affiche.

4. Pour désactiver la sécurité enfants, appuyez à nouveau sur le bouton ci-

dessus jusqu'à ce que le symbole disparaisse.

10.8 Démarrer un programme

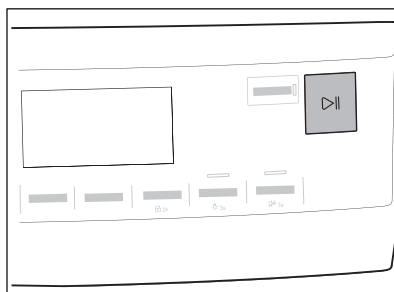

Pour démarrer le programme :

Appuyez sur la touche **Départ/Pause**. L'appareil démarre et le voyant au-dessus de la touche cesse de clignoter et reste fixe.

10.9 Démarrage d'un programme avec Fin programmée

Pour définir l' Fin programmée option :

1. Réglez le programme et les options de séchage.
2. Appuyez plusieurs fois sur Fin programmée jusqu'à ce que l'affichage indique l'heure à laquelle le programme doit se terminer (par exemple **12h**, si le programme doit se terminer dans les 12 heures.)
3. Appuyez sur la touche Départ/Pause. Le tambour commence à tourner pour effectuer l'**ProSense** estimation, si cela est prévu dans le programme sélectionné.
4. L'appareil démarre le décompte jusqu'à la fin du programme et le programme démarre au bon moment pour se terminer à l'heure définie par cette option.

10.10 Détection de la charge ProSense



La technologie **ProSense** détecte la taille de la charge de linge pour calculer la durée du programme. Fonctionne avec la plupart des programmes.

Après avoir sélectionné un programme de séchage, l'icône **ProSense** s'allume si la détection de la charge de linge s'applique.

Après avoir appuyé sur le bouton Départ/Pause, le **ProSense** démarre la détection de la charge de linge :

1. L'appareil détecte la charge dès la première minute : le voyant clignote, les barres sous l'icône se déplacent d'avant en arrière, le  et le tambour tourne rapidement.
2. Ensuite, le tambour cesse de tourner et l'affichage indique la nouvelle durée du programme, ajustée en fonction de la charge détectée. Le nombre de barres, de 1 à 4, représente la charge estimée. 4 barres représentent la charge maximale pour le programme sélectionné.



En cas de **surcharge du tambour**, le voyant de charge maximale déclarée s'allume à nouveau avec le voyant

MAX qui clignote. Dans ce cas, pendant ces 30 secondes, il est possible d'ouvrir la porte et d'enlever le linge en excédent. Une fois retiré, appuyez sur la touche Départ/Pause pour redémarrer le programme. Si la quantité de linge n'est pas réduite, le programme démarre quand même. Dans ce cas, il n'est pas possible de garantir les meilleurs résultats.

10.11 Changement de programme

Pour modifier un programme :

1. Appuyez sur la touche Marche/Arrêt pour éteindre l'appareil.

2. Appuyez à nouveau sur le bouton Marche/Arrêt pour mettre en fonctionnement l'appareil.
3. Sélectionnez un nouveau programme.

10.12 Fin du programme



Nettoyez le filtre et vidangez le réservoir d'eau après chaque cycle de séchage. (Reportez-vous au chapitre ENTRETIEN ET NETTOYAGE.)

Une fois le cycle de séchage terminé, le symbole  s'affiche. Si l'option Alarme est activée, un signal sonore intermittent retentit pendant une minute.



Si vous ne mettez pas à l'arrêt l'appareil, la phase anti-froissage démarre (elle n'est pas active avec tous les programmes). Le symbole  clignotant indique l'exécution de la phase anti-froissage. Le linge peut être retiré pendant cette phase.

Pour retirer le linge :

1. Appuyez sur le bouton Marche/Arrêt pendant 2 secondes pour éteindre l'appareil.
 2. Ouvrez la porte de l'appareil.
 3. Retirez le linge.
 4. Fermez la porte de l'appareil.
- Causes possibles de résultats de séchage non satisfaisants :

- Paramètres du niveau de séchage par défaut non adaptés. Voir chapitre *Réglage de l'humidité finale cible*
- La température est trop basse ou trop élevée. La température ambiante optimale est comprise entre 18 et 25 °C.



Pour éviter l'humidité, laissez la porte légèrement ouverte après chaque cycle.

10.13 Voyant du tambour allumé

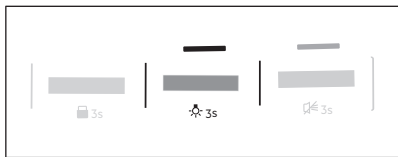

Appuyez sur la touche **Silence** et maintenez-la enfoncée pendant environ 3 secondes. L'éclairage à l'intérieur du tambour est allumé.

11. CONSEILS

11.1 Conseils écologiques



Le chargement du tambour jusqu'à la capacité maximale indiquée pour les programmes respectifs contribuera à l'économie d'énergie.

- Essorez bien le linge avant de le sécher.
- Ne dépassez pas les charges indiquées au chapitre consacré aux programmes.
- Nettoyez le filtre après chaque cycle de séchage.
- N'utilisez pas d'adoucissant pour les vêtements que vous placez ensuite au

sèche-linge. Le linge s'assouplit automatiquement dans le sèche-linge.

- L'eau provenant du bac d'eau peut être utilisée pour repasser les vêtements. Vous devez d'abord filtrer l'eau pour éliminer les fibres textiles restantes (un filtre à café simple convient).
- Maintenez toujours dégagées les fentes de circulation d'air en bas de l'appareil.
- Veillez à maintenir une bonne circulation d'air autour de l'appareil.

12. ENTRETIEN ET NETTOYAGE

12.1 Retrait des corps étrangers



Avant de lancer le cycle de séchage, assurez-vous que les poches des textiles sont vides et que tous les éléments libres sont attachés. Reportez-vous à la section « Préparation du linge ».

Retirez tous les corps étrangers qui pourraient se trouver dans le tambour après



le cycle de séchage (par ex., épingles de sûreté, boutons, pièces de monnaie, etc.).

12.2 Calendrier de nettoyage périodique

Le nettoyage périodique permet de prolonger la durée de vie de votre appareil.

Si vous ne comptez pas utiliser l'appareil pendant une longue période, débranchez-le.

Calendrier indicatif de nettoyage périodique :

Nettoyage du filtre	Lorsque le voyant  clignote
Vidage du réservoir d'eau	Lorsque le voyant  clignote
Nettoyage du condenseur	Lorsque le voyant  clignote
Nettoyage du capteur d'humidité	Au moins 3 ou 4 fois par an

Nettoyage du tambour	Tous les deux mois
Nettoyage du bandeau de commande et du boîtier	Tous les deux mois
Nettoyage des fentes de circulation d'air	Tous les deux mois

Les paragraphes suivants expliquent comment vous devez nettoyer chaque partie.

12.3 Nettoyage du filtre

À la fin de chaque cycle, le symbole  *filtre* s'affiche et vous devez nettoyer le filtre.



Le filtre retient les peluches pendant le séchage.



Pour obtenir les meilleures performances de séchage, nettoyez régulièrement le filtre. Un filtre obstrué prolonge la durée du cycle de séchage et par conséquent accroît la consommation d'énergie. Nettoyez manuellement le filtre. Utilisez un aspirateur si nécessaire.

ATTENTION!

Lors du nettoyage des filtres, les peluches doivent être jetées à la poubelle et non dans le drain afin d'éviter de répandre des microplastiques dans le système d'eaux usées.

1. Ouvrez la porte. Retirez le filtre.

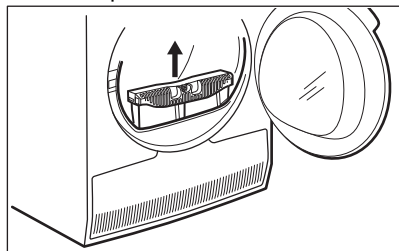

2. Poussez le crochet pour ouvrir le filtre.

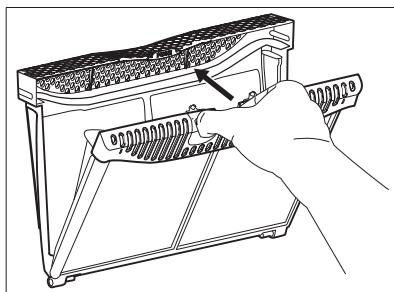

3. Ramassez à la main les peluches sur les deux parties internes du filtre.

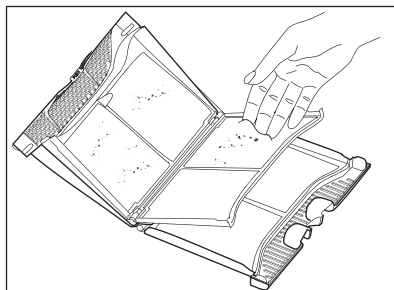
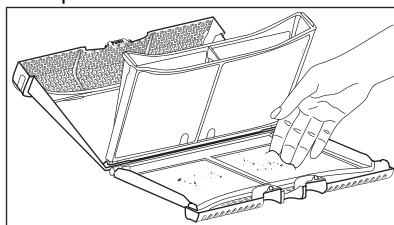

Jetez les peluches à la poubelle.

4. Si nécessaire, nettoyez le filtre à l'aide d'un aspirateur. Fermez le filtre.
5. Si nécessaire, retirez les peluches du logement et du joint du filtre. Vous pouvez utiliser un aspirateur. Remettez le filtre dans son logement.

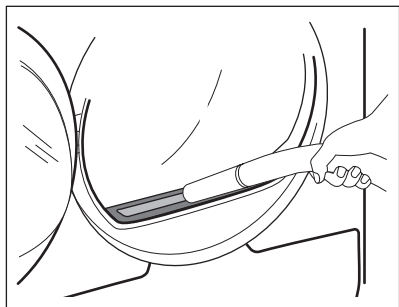

12.4 Vidange du bac d'eau de condensation

Videz le bac d'eau de condensation après chaque cycle de séchage.

Si le bac d'eau de condensation est plein, le programme s'interrompt automatiquement. Le symbole  *réservoir* s'affiche et vous devez vider le réservoir d'eau.

Pour vidanger le bac d'eau de condensation :

1. Retirez le réservoir d'eau et maintenez-le en position horizontale.

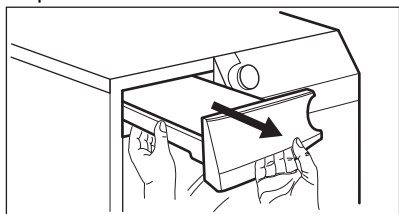

2. Retirez le raccord en plastique et videz l'eau dans un bac ou un récipient équivalent.

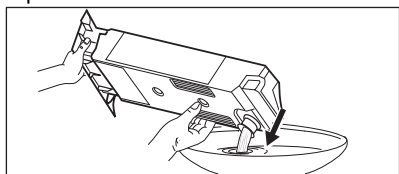

3. Remettez le raccord en plastique et le bac d'eau de condensation en position.
4. Pour continuer le programme, appuyez sur le bouton Départ/Pause.

12.5 Nettoyage du condenseur

Si le symbole  *condenseur* clignote sur l'affichage, vérifiez le condenseur et son compartiment. S'il est sale, nettoyez-le. Veillez à effectuer cette vérification au moins une fois tous les 6 mois.

AVERTISSEMENT!

Ne touchez pas les surfaces métalliques à mains nues. Risque de blessure. Portez des gants de protection. Nettoyez-les doucement pour ne pas endommager la surface métallique.

ATTENTION!

N'utilisez pas un accessoire dur sur l'aspirateur pour retirer les peluches du condenseur. Cela peut endommager les ailettes du condenseur, ce qui entraîne une baisse des performances de l'appareil et un temps de séchage plus long.

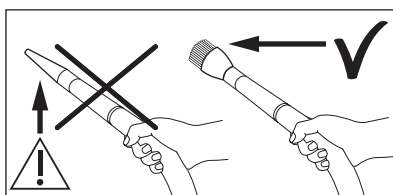

Pour effectuer la vérification :

1. Ouvrez la porte. Retirez le filtre.

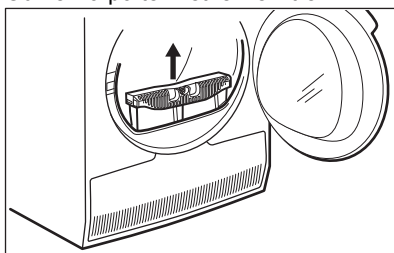

2. Ouvrez le cache du condenseur.

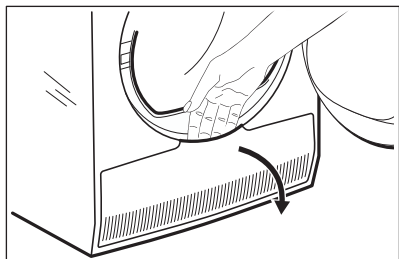

3. Tournez les leviers pour déverrouiller le couvercle du condenseur.

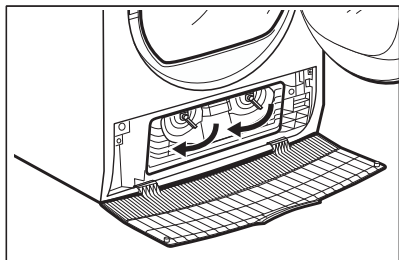

4. Abaissez le couvercle du condenseur.

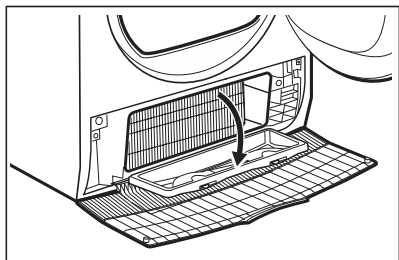

5. Si nécessaire, retirez les peluches sur le condenseur et dans son compartiment. Vous pouvez utiliser un aspirateur avec une brosse.

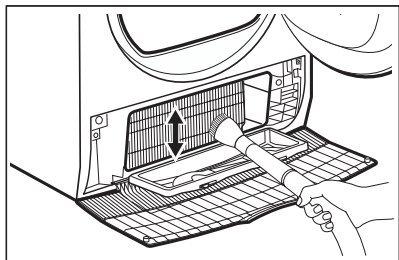

6. Fermez le couvercle du condenseur.
7. Tournez les leviers jusqu'à ce qu'ils se verrouillent en place.
8. Remettez le filtre en place.

12.6 Nettoyage du capteur d'humidité

⚠ ATTENTION!

Risque de dégradation du capteur d'humidité. N'utilisez pas de matières abrasives ou de laine d'acier pour nettoyer le capteur.

Pour assurer les meilleurs résultats de séchage, l'appareil est équipé d'un capteur d'humidité en métal. Il est placé sur la face intérieure de la zone de la porte.

Au fil du temps, la surface du capteur peut devenir sale, ce qui détériore les performances de séchage.

Nous conseillons de nettoyer le capteur au moins 3 ou 4 fois par an ou si vous constatez une baisse des performances de séchage.

Pour le nettoyer, vous pouvez utiliser le côté plus dur d'une éponge à vaisselle et un peu de vinaigre ou de liquide vaisselle.

Pour nettoyer le capteur :

1. Ouvrez la porte de chargement.
2. Nettoyez les surfaces du capteur d'humidité en essuyant la surface en métal plusieurs fois.

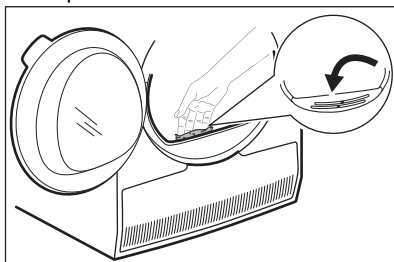

12.7 Nettoyage du tambour

⚠ AVERTISSEMENT!

Débranchez l'appareil avant de le nettoyer.

Utilisez un détergent savonneux doux standard pour nettoyer la surface interne du tambour et ses aubes. Séchez les surfaces nettoyées avec un chiffon doux.

⚠ ATTENTION!

N'utilisez pas de matières abrasives ou de laine d'acier pour nettoyer le tambour.

12.8 Nettoyage du bandeau de commande et de l'enveloppe

Utilisez un détergent savonneux neutre standard pour nettoyer le bandeau de commande et le boîtier.

Nettoyez-les à l'aide d'un chiffon humide. Séchez les surfaces nettoyées avec un chiffon doux.

⚠ ATTENTION!

Ne nettoyez pas l'appareil à l'aide de produits de nettoyage pour meubles ou autres pouvant entraîner une corrosion.

12.9 Nettoyage des fentes de circulation d'air

Utilisez un aspirateur pour retirer les peluches des fentes de circulation d'air.

13. DÉPANNAGE

⚠ AVERTISSEMENT!

Reportez-vous au chapitre relatif à la Sécurité.

13.1 Codes d'erreur

L'appareil ne démarre pas ou se met à l'arrêt en cours de programme.

Dans un premier temps, essayez de trouver une solution au problème (reportez-vous au tableau). Si le problème persiste, contactez le service après-vente agréé.

⚠ AVERTISSEMENT!

Éteignez l'appareil avant de procéder à la vérification.

En cas de problèmes majeurs, les signaux sonores se déclenchent, un code d'erreur s'affiche et la Départ/Pause touche peut clignoter en continu :

Code d'erreur	Cause possible	Solution
E50	Surcharge du moteur de l'appareil. Trop de linge ou des éléments coincés dans le tambour.	Le programme ne s'est pas terminé. Retirez le linge du tambour, sélectionnez le programme et redémarrez le cycle.
E90 ou E91	Panne interne. Il n'y a aucune communication entre les composants électroniques de l'appareil.	Le programme ne s'est pas terminé correctement ou l'appareil s'est mis à l'arrêt trop tôt. Mettez à l'arrêt l'appareil et remettez-le en fonctionnement. Si le code d'erreur s'affiche à nouveau, contactez le service après-vente agréé.

Code d'erreur	Cause possible	Solution
EH0	L'alimentation électrique est instable.	Si l'appareil affiche EH0 , veuillez attendre que l'alimentation secteur soit stable puis appuyez sur Départ. Si l'appareil a interrompu le cycle sans indication, appuyez sur la touche de démarrage du cycle. Si l'avertissement se reproduit, vérifiez l'intégrité du cordon d'alimentation/de la fiche électrique ou l'alimentation secteur.

Si d'autres codes d'erreur s'affichent, mettez à l'arrêt et de nouveau en fonctionnement l'appareil. Si le problème persiste, contactez le service après-vente agréé.

Pour tout autre problème avec le sèche-linge, consultez le tableau ci-dessous pour connaître les solutions possibles.

13.2 Dépannage

Problème	Cause possible	Solution
Le sèche-linge ne fonctionne pas.	Le sèche-linge n'est pas branché électriquement.	Branchez l'appareil à une prise électrique. Vérifiez le fusible dans la boîte à fusibles (installation domestique).
	Le hublot est ouvert.	Refermez la porte.
	La touche Marche/Arrêt n'a pas été enclenchée.	Appuyez sur la touche Marche/Arrêt.
	La Départ/Pause touche n'a pas été touchée.	Appuyez sur la touche Départ/Pause.
Résultats de séchage insatisfaisants.	L'appareil est en mode veille.	Appuyez sur la touche Marche/Arrêt.
	Sélection d'un programme inapproprié.	Sélectionnez un programme adapté. 1)
	Le filtre est obstrué.	Nettoyez le filtre. 2)
	L'option Degré de séchage a été définie sur  prêt à repasser. 3)	Réglez Degré de séchage l'option sur un niveau plus élevé.
	La charge est trop importante.	Ne dépassez pas la charge maximale.
	Les fentes de circulation d'air sont obstruées.	Nettoyez les fentes d'aération qui se trouvent en bas de l'appareil.
	Le capteur d'humidité du tambour est sale.	Nettoyez la surface avant du tambour.
	Le degré de séchage n'est pas réglé sur le bon niveau.	Réglez le degré de séchage. 4)
Le hublot ne ferme pas.	Le condenseur est obstrué.	Nettoyez le condenseur. 2)
	Le filtre n'est pas verrouillé en position.	Placez le filtre dans la bonne position.
	Du linge est coincé entre le hublot et le joint.	Retirez les objets coincés et fermez le hublot.

Problème	Cause possible	Solution
Vous ne pouvez pas modifier le programme ou les options.	Après le départ du cycle, vous ne pouvez pas modifier le programme ou les options.	Mettez à l'arrêt et de nouveau en fonctionnement le sèche-linge. Modifiez le programme ou l'option en fonction des besoins.
Vous ne pouvez pas sélectionner d'option. Un signal sonore retentit.	L'option que vous avez essayé d'activer ne s'applique pas au programme que vous avez sélectionné.	Mettez à l'arrêt et de nouveau en fonctionnement le sèche-linge. Modifiez le programme ou l'option en fonction des besoins.
Absence d'éclairage dans le tambour.	Éclairage du tambour défectueux.	Contactez le service après-vente pour remplacer l'éclairage du tambour.
Durée inattendue sur l'affichage.	La durée de séchage est calculée en fonction de la taille et du niveau d'humidité de la charge.	Ce calcul est automatique, l'appareil fonctionne correctement.
Le programme est inactif.	Le bac d'eau est plein.	Videz le bac d'eau, appuyez sur la Départ/Pause touche. 2)
	La charge est trop petite.	Sélectionnez un programme de temps. La durée du cycle doit être liée à la charge. Pour sécher un seul article ou une petite quantité de linge, nous vous recommandons d'utiliser des temps de séchage courts.
Le cycle de séchage est trop court.	Le linge est trop sec.	Sélectionnez un programme Minuterie approprié, ou un degré de séchage plus élevé (par ex. ☀ <i>très sec</i>)
	Le filtre est obstrué.	Nettoyez le filtre.
	La charge est trop importante.	Ne dépassez pas la charge maximale.
Cycle de séchage trop long 5)	Le linge n'était pas assez essoré.	Essorez une nouvelle fois le linge dans le lave-linge.
	Température ambiante trop faible ou trop élevée ; il ne s'agit pas d'une anomalie de l'appareil.	Assurez-vous que la température de la pièce est comprise entre +5 °C et +35 °C. La température optimale dans la pièce pour obtenir les meilleurs résultats est comprise entre 18 ° et 25 °C.

1) Suivez le descriptif du programme ; reportez-vous au chapitre PROGRAMMES .

2) Reportez-vous au chapitre *ENTRETIEN ET NETTOYAGE*.

3) Seuls les sèche-linge disposant de l'option Degré de séchage.

4) Voir le chapitre CONSEILS.

5) Remarque : Au bout de 5heures maximum, le cycle de séchage s'arrête automatiquement.

13.3 Causes possibles de résultats de séchage non satisfaisants :

- Le filtre est obstrué. Un filtre obstrué rend le séchage inefficace.
- Les fentes de circulation d'air sont obstruées.
- La capteur d'humidité est sale.
- Le tambour est sale.

- Paramètres du niveau de séchage par défaut non adaptés. Voir chapitre *Réglage de l'humidité finale cible*
- La température est trop basse ou trop élevée. La température ambiante optimale est comprise entre 18 et 25 °C.

14. VALEURS DE CONSOMMATION

14.1 Introduction



Le manuel de l'utilisateur indique l'étiquette énergétique et l'écoconception de l'UE : Rég. (UE) 2023/2534 qui est liée aux classes d'efficacité de l'étiquette énergétique de **A** à **G**.



Le code QR présent sur l'étiquette énergétique fournie avec l'appareil contient un lien Internet vers les informations relatives aux performances de l'appareil dans la base de données EPREL de l'UE. Conservez l'étiquette énergétique à titre de référence avec la notice d'utilisation et tous les autres documents fournis avec cet appareil. Il est également possible de trouver les mêmes informations dans EPREL à l'aide du lien <https://eprel.ec.europa.eu> avec le nom du modèle et le numéro de produit se trouvant sur la plaque signalétique de l'appareil. Consultez le chapitre « Description du produit » pour connaître la position de la plaque signalétique.

14.2 Légende

kg	Charge de linge.	tr/min	Essoré à
kWh	Consommation énergétique.		
hh:mm	Durée du programme.		
%	Humidité initiale à la fin de la phase d'essorage et humidité finale à la fin du programme de séchage. Plus la vitesse d'essorage est élevée, plus le bruit au moment de l'essorage est élevé, mais plus l'humidité initiale et la consommation d'énergie sont faibles lors du séchage du linge.		

14.3 Conformément au règlement de la Commission (UE) 2023/2533 et au Règlement (UE) 2023/2534.



Les valeurs qui suivent ont été obtenues en laboratoire, conformément aux normes pertinentes. Différents paramètres peuvent modifier les données, par exemple : la quantité de linge, le type de linge et les conditions ambiantes. La teneur initiale en humidité du linge, le type d'eau, la tension d'alimentation et la modification du réglage par défaut d'un programme peuvent également affecter la consommation d'énergie, la durée du programme de séchage et le teneur finale en humidité.

Programme	Charge (kg)	Essoré à (tr/min)	Humidité initiale (%)	Temps de séchage (h:mm)	Consommation énergétique (kWh)	Humidité finale cible (%)
Eco ¹⁾	9,0	1000	60	3:25	1,44	0,0

Programme	Charge (kg)	Essoré à (tr/min)	Humidité initiale (%)	Temps de séchage (h:mm)	Consommation énergétique (kWh)	Humidité finale cible (%)
Eco 1)	4,5	1000	60	2:00	0,76	0,0

1) Il s'agit du programme de référence utilisé pour évaluer la conformité aux réglementations européennes sur l'écoconception et l'étiquetage énergétique, au Règlement (UE) 2023/2533 et au Règlement (UE) 2023/2534. Ce programme sèche le coton à partir d'une teneur initiale en humidité de la charge de 60 % jusqu'à une teneur finale cible en humidité de la charge de 0 %.

Consommation d'énergie pour différents modes

Consommation d'énergie en mode « Off » (arrêt) (W)	Consommation d'énergie en mode veille (W)	Départ différé (W)
0,13	0,13	4,00

Le délai avant le passage en mode Arrêt/Veille est de 15 minutes au maximum.

14.4 Programmes courants



Ces valeurs sont uniquement indicatives.

Programme	Charge (kg)	Essoré à (tr/min)	Humidité initiale (%)	Temps de séchage (h:mm)	Consommation énergétique (kWh)	Humidité finale cible (%)
Coton très sec	9,0	1000	60	4:45	1,95	-3,0
Coton très sec	4,5	1000	60	3:33	1,35	-3,0
Coton prêt à repasser	9,0	1000	60	2:34	1,01	12,0
Coton prêt à repasser	4,5	1000	60	1:45	0,64	12,0
Synthétiques très sec	4,0	1200	40	1:45	0,62	0,0
Synthétiques prêt à ranger	4,0	1200	40	1:15	0,44	1,0
Synthétiques prêt à repasser	4,0	1200	40	0:58	0,32	12,0
Laine	1,0	1200	35	1:40	0,72	5,0

15. GARANTIE

Service-clientèle

Points de Service		
Industriestrasse 10 5506 Mägenwil	Le Trési 6 1028 Prévèrenge	Via Violino 11 6928 Manno
Morgenstrasse 131 3018 Bern		
Langgasse 10 9008 St. Gallen		
Am Mattenhof 4a/b 6010 Kriens		
Schlossstrasse 1 4133 Pratteln		
Comercialstrasse 19 7000 Chur		



Points de vente de rechange

Industriestrasse 10, 5506 Mägenwil, Tel. 0848 848 111

Conseil technique/Vente

Buckhauserstrasse 40, 8048 Zürich, Switzerland, Tel. 044 405 82 44

Garantie Nous octroyons sur chaque produit 2 ans de garantie à partir de la date de livraison ou de la mise en service au consommateur (documenté au moyen d'une facture, d'un bon de garantie ou d'un

justificatif d'achat). Notre garantie couvre les frais de mains d'œuvres et de déplacement, ainsi que les pièces de rechange. Les conditions de garantie ne sont pas valables en cas d'intervention d'un tiers non autorisé, de l'emploi de pièces de rechange non originales, d'erreurs de maniement ou d'installation dues à l'inobservation du mode d'emploi, et pour des dommages causés par des influences extérieures ou de force majeure.

16. CONSIDÉRATIONS ENVIRONNEMENTALES

Recyclez les matériaux portant le symbole

. Placez l'emballage dans les conteneurs appropriés pour le recycler. Contribuez à la protection de l'environnement et de la santé humaine en recyclant les déchets des appareils électriques et électroniques. Ne jetez pas les appareils marqués du symbole

 avec les déchets ménagers. Rapportez ce produit à votre centre de recyclage local ou renseignez-vous auprès de votre mairie.



Pour la Suisse:

Où aller avec les appareils usagés ?

Partout où des appareils neufs sont vendus, mais aussi dans un centre de collecte ou une entreprise de récupération officiels SENS.

La liste des centres de collecte officiels SENS est disponible sous www.erecycling.ch

FR Concerne la France uniquement :



FR

Cet appareil,
ses accessoires
et cordons
se recyclent



REPRISE
À LA LIVRAISON

OU



À DÉPOSER
EN MAGASIN

OU



À DÉPOSER
EN DÉCHÈTERIE

Points de collecte sur www.quefairedemesdechets.fr
Privilégiez la réparation ou le don de votre appareil !



FR



Ti diamo il benvenuto in Electrolux! Grazie per aver scelto di acquistare questo prodotto.



Nel nostro intento di essere sostenibili stiamo riducendo le risorse cartacee e forniamo manuali d'uso completi online. È possibile accedere al manuale d'uso completo all'indirizzo electrolux.com/manuals



Ricevi consigli per l'uso, scarica i nostri opuscoli, elimina eventuali anomalie, ottieni informazioni sull'assistenza tecnica e la riparazione su electrolux.com/support



Acquista accessori, materiali di consumo e ricambi originali per la tua apparecchiatura su electrolux.com/shop

Con riserva di modifiche.

INDICE

1. INFORMAZIONI PER LA SICUREZZA.....	65
2. ISTRUZIONI DI SICUREZZA.....	69
3. DESCRIZIONE DEL PRODOTTO.....	71
4. DATI TECNICI.....	73
5. PANNELLO DEI COMANDI.....	73
6. PROGRAMMA.....	75
7. OPZIONI.....	77
8. IMPOSTAZIONI.....	79
9. PRIMA DI UTILIZZARE L'APPARECCHIATURA PER LA PRIMA VOLTA..	80
10. UTILIZZO QUOTIDIANO.....	81
11. CONSIGLI E SUGGERIMENTI.....	85
12. CURA E PULIZIA.....	85
13. RISOLUZIONE DEI PROBLEMI.....	89
14. VALORI DI CONSUMO.....	92
15. GARANZIA.....	94
16. CONSIDERAZIONI SULL'AMBIENTE.....	94

1. ⚠ INFORMAZIONI PER LA SICUREZZA



Prima di iniziare, leggere attentamente le istruzioni fornite prima di installare e utilizzare l'apparecchiatura. I produttori non sono responsabili di eventuali lesioni o danni derivanti da un'installazione o un uso scorretti. Conservare sempre le istruzioni in un luogo sicuro e accessibile per poterle consultare in futuro; inoltre, scaricare la versione completa disponibile online.



Avvertenza: Rischio di incendio / Materiali infiammabili.

L'apparecchiatura contiene gas infiammabile, propano (R290), un gas con un alto livello di compatibilità ambientale. Tenere il fuoco e le fonti di accensioni lontane dall'apparecchiatura. Fare attenzione a non danneggiare il circuito refrigerante che contiene propano.

1.1 Sicurezza dei bambini e delle persone vulnerabili

 **AVVERTENZA!**

Rischio di soffocamento, lesioni o invalidità permanente.

- Quest'apparecchiatura può essere usata da bambini a partire da 8 anni di età e da adulti con capacità fisiche, sensoriali o mentali limitate o con scarsa esperienza e conoscenza sull'uso dell'apparecchiatura, solamente se sorvegliati o se istruiti relativamente all'utilizzo in sicurezza dell'apparecchiatura e se hanno compreso i rischi coinvolti. I bambini che hanno meno di 8 anni e le persone con disabilità diffuse e complesse vanno tenuti lontani dall'elettrodomestico, a meno che non vi sia una supervisione continua.
- Non consentire ai bambini di giocare con l'apparecchio.
- Tenere gli imballaggi lontano dai bambini e smaltirli in modo adeguato.
- Tenere i detersivi lontani dalla portata dei bambini.
- Tenere i bambini e gli animali domestici lontani dall'apparecchiatura quando la porta è aperta.
- Se l'elettrodomestico ha un dispositivo di sicurezza per i bambini sarà opportuno attivarlo.
- I bambini non devono eseguire interventi di pulizia e manutenzione sull'elettrodomestico senza essere supervisionati.

1.2 Avvertenze di sicurezza generali

- Questa apparecchiatura è destinata esclusivamente all'asciugatura di bucato domestico idoneo per l'asciugatrice.

- Non utilizzare la funzione di asciugatura se il bucato è stato sporcato con sostanze chimiche industriali.
- Quest'apparecchiatura è progettata per un uso domestico singolo in un ambiente interno.
- Quest'apparecchiatura può essere utilizzata in uffici, camere d'albergo, camere di bed & breakfast, alloggi in agriturismi e altre sistemazioni simili in cui tale utilizzo non superi i livelli di utilizzo domestico (medi).
- Non modificare le specifiche tecniche dell'apparecchiatura.
- Se l'asciugatrice è posizionata sopra una lavatrice, utilizzare il kit per incolonnamento. Il kit di installazione in colonna, disponibile presso il proprio rivenditore autorizzato, può essere utilizzato solo con l'apparecchiatura indicata nelle istruzioni, fornite con gli accessori. Leggere attentamente prima dell'installazione (fare riferimento al manuale d'uso del kit).
- L'apparecchiatura può essere installata libera oppure sotto il piano della cucina con la corretta spaziatura (fare riferimento al libretto per l'installazione).
- Non installare l'apparecchiatura dietro ad una porta bloccabile, una porta scorrevole o con cerniera sul lato opposto, dove la porta dell'apparecchiatura non si potrebbe aprire completamente.
- Verificare la circolazione dell'aria tra l'apparecchiatura e il pavimento. Le aperture di ventilazione alla base non devono essere coperte da un tappeto, da una moquette o da eventuali rivestimenti per pavimenti.
- **AVVERTENZA:** L'apparecchiatura non deve essere alimentata tramite un commutatore esterno, come un timer, o collegata a un circuito regolarmente acceso e spento da un'azienda.
- Inserire la spina di alimentazione nella presa solo al termine del processo di installazione. Controllare che la presa sia accessibile dopo l'installazione.
- **AVVERTENZA:** Non installare l'apparecchiatura in un ambiente senza ricambio di aria.

L'apparecchiatura contiene gas infiammabile, propano (R290), un gas con un alto livello di compatibilità ambientale. Tenere il fuoco e le fonti di accensioni lontane dall'apparecchiatura. Fare attenzione a non danneggiare il circuito refrigerante che contiene propano.

- **AVVERTENZA:** Nell'alloggiamento dell'apparecchiatura o nella struttura integrata, tenere le aperture di ventilazione libere da ostruzioni.
- **AVVERTENZA:** Non danneggiare il circuito refrigerante.
- **AVVERTENZA:** Non toccare le alette in metallo del condensatore accessibili a mani nude. Rischio di lesioni. Indossare guanti di protezione.
- Se il cavo di alimentazione è danneggiato, deve essere sostituito dal produttore, da un centro di assistenza tecnica autorizzato o da una persona qualificata per evitare situazioni di pericolo elettrico.
- Non superare il carico massimo di 9,0 kg.
- Eliminare possibili pilucchi o altra sporcizia derivante dall'imballaggio accumulatisi attorno all'apparecchiatura.
- Non mettere in funzione l'apparecchiatura senza il filtro. Pulire il filtro per la lanugine prima o dopo ogni utilizzo.
- Non introdurre nell'asciugatrice capi non lavati.
- I capi che presentano macchie fatte di sostanze come olio da cucina, acetone, alcol, benzina, cherosene, smacchiatori, trementina, cere e prodotti per rimuovere la cera devono essere lavati in acqua calda con abbondante detersivo prima di essere introdotti nell'asciugabiancheria.
- Oggetti come gommapiuma (schiuma di lattice), cuffie da bagno, tessuti impermeabili, articoli in gomma e indumenti o cuscini con imbottitura in gommapiuma non devono essere asciugati nella lavasciuga.
- Verificare che il bucato non sia intrappolato fra l'oblò e la guarnizione in gomma.
- Ammorbidenti o prodotti simili devono essere utilizzati solo come specificato nelle istruzioni del produttore.

- Togliere dagli indumenti tutti gli oggetti che potrebbero causare lo scoppio di incendi, quali ad esempio accendini o fiammiferi.
- **AVVERTENZA:** Non arrestare mai l'asciugabiancheria prima della fine del ciclo di asciugatura, a meno che tutti gli indumenti vengano rimossi rapidamente e stesi in modo da dissipare il calore.
- Prima di eseguire qualunque intervento di manutenzione, spegnere l'apparecchiatura ed estrarre la spina dalla presa dell'alimentazione di rete.

2. ISTRUZIONI DI SICUREZZA

2.1 Installazione



Avvertenza: Rischio di incendio / Materiali infiammabili.

- Rimuovere tutti i materiali di imballaggio.
- Non installare o utilizzare l'apparecchiatura se è danneggiata.
- Attenersi alle istruzioni fornite insieme all'apparecchiatura.
- Non installare l'apparecchiatura in un ambiente senza ricambio di aria. L'apparecchiatura contiene gas infiammabile, propano (R290), un gas con un alto livello di compatibilità ambientale. Tenere il fuoco e le fonti di accensioni lontane dall'apparecchiatura. Fare attenzione a non danneggiare il circuito refrigerante che contiene propano.
- Prestare sempre attenzione in fase di spostamento dell'apparecchiatura, dato che è pesante. Usare sempre i guanti di sicurezza e le calzature adeguate.
- Non collocare o usare l'apparecchiatura in un luogo in cui la temperatura possa essere al di sotto di 5°C o superare i 35°C.
- L'area di pavimento dove sarà installata l'apparecchiatura deve essere piana, stabile, resistente al calore e pulita.
- In fase di spostamento, tenere sempre l'apparecchiatura verticale.
- Una volta posizionata l'apparecchiatura, verificare che sia in piano utilizzando una livella. Se l'apparecchiatura non è in piano, regolare i piedini di conseguenza.

2.2 Collegamento elettrico

AVVERTENZA!

Rischio di incendio e scossa elettrica.

- Inserire la spina di alimentazione nella presa solo al termine dell'installazione. Verificare che la spina di alimentazione rimanga accessibile dopo l'installazione.
- **AVVERTENZA:** Questa apparecchiatura è progettata per essere installata/collegata a un collegamento di messa a terra dell'edificio.
- Verificare che i parametri sulla targhetta siano compatibili con le indicazioni elettriche dell'alimentazione.
- Utilizzare sempre una presa elettrica con contatto di protezione correttamente installata.
- Non utilizzare prese multiple e prolunghe.
- Non tirare il cavo di alimentazione per scollegare l'apparecchiatura. Tirare sempre dalla spina.
- Non toccare il cavo di alimentazione o la spina di alimentazione con la mani bagnate.

2.3 Utilizzo

AVVERTENZA!

Vi è il rischio di lesioni, scosse elettriche, incendi, ustioni o danni all'apparecchiatura.

- Quest'apparecchiatura è destinata esclusivamente all'uso domestico (al chiuso).
- Non asciugare capi danneggiati (lacerati, rovinati) che contengono imbottiture.
- Se il bucato è stato lavato con un prodotto smacchiante, eseguire un ciclo di risciacquo aggiuntivo prima di avviare un ciclo di asciugatura.
- Asciugare esclusivamente tessuti idonei all'asciugatura nell'apparecchiatura. Seguire le istruzioni di lavaggio riportate sull'etichetta dei singoli capi.
- Non bere o cucinare con acqua condensata/acqua distillata. Può provocare problemi di salute a persone e animali domestici.
- Non sedersi o salire sull'oblò aperto dell'apparecchiatura.
- Non introdurre nell'apparecchiatura capi bagnati che gocciolano.
- Per sostituire la luce interna, contattare il Centro di Assistenza autorizzato. Radiazione LED visibile, non guardare direttamente nel fascio.

2.4 Cura e pulizia

AVVERTENZA!

Rischio di lesioni o danni all'apparecchiatura.

- Non nebulizzare acqua né utilizzare vapore per pulire l'apparecchiatura.
- Pulire l'apparecchiatura con un panno inumidito e morbido. Utilizzare solo detersivi neutri. Non usare prodotti abrasivi, spugnette abrasive, solventi od oggetti metallici.
- Al fine di evitare danni al sistema di raffreddamento invitiamo a prestare attenzione in fase di pulizia dell'apparecchiatura.
- Non toccare le alette in metallo del condensatore accessibili a mani nude per evitare lesioni. Indossare sempre guanti protettivi e pulire con cura per evitare di danneggiare la superficie metallica.
- Durante la pulizia dei filtri, smaltire la lanugine nel bidone della spazzatura per evitare che le microplastiche penetrino nel sistema idrico.

2.5 Compressore

AVVERTENZA!

Vi è il rischio di danneggiare l'apparecchiatura.

- Il compressore e il relativo sistema all'interno dell'asciugabiancheria vengono riempiti con un agente speciale esente da CFC (Cloro-Fluoro-Carburi). Il sistema deve essere a tenuta stagna. Danni al sistema potrebbero causare delle perdite.

2.6 Assistenza tecnica

- Per far riparare l'apparecchiatura, rivolgersi a un Centro di Assistenza Autorizzato. Utilizzare solo ricambi originali.
- Tenere presente che la riparazione autonoma o non professionale possono avere conseguenze sulla sicurezza e potrebbero invalidare la garanzia.
- I pezzi di ricambio seguenti sono disponibili per almeno 10 anni dopo l'interruzione della produzione del modello: guarnizioni di diverso tipo, interruttori e manopole, pompa della condensa, blocchi sportello, motori e relative spazzole, trasmissioni tra motore e cestello, ventola e ruote della ventola, cestelli e cuscinetti, tubazioni dell'acqua e relative apparecchiature, inclusi tubi flessibili, valvole e filtri, cavi e spine, schede a circuito stampato, display elettronici, termostati e sensori di temperatura, aggiornamenti software (incluso il software di ripristino), molle, riscaldatori e resistenze, fusibili elettrici (separati o raggruppati), condensatore del motore, puleggia di tensione, rullo di supporto, sportelli e relative guarnizioni, maniglie degli sportelli, gruppi e cerniere di blocco sportello, filtri per lanugine, filtri dell'aria, periferiche in plastica, serbatoio della condensa. La durata potrebbe essere più lunga nel tuo Paese. Per ulteriori informazioni visita il nostro sito web.
- Si prega di notare che alcuni di questi pezzi di ricambio sono disponibili solo per i riparatori professionisti e che non tutti i pezzi di ricambio sono rilevanti per tutti i modelli.

- Per quanto riguarda la lampada o le lampade all'interno di questo prodotto e le lampade di ricambio vendute separatamente: Queste lampade sono destinate a resistere a condizioni fisiche estreme negli elettrodomestici, come temperatura, vibrazioni, umidità, o sono destinate a segnalare informazioni sullo stato operativo dell'apparecchio. Non sono destinate ad essere utilizzate in altre applicazioni e non sono adatte per l'illuminazione di ambienti domestici.

- Staccare la spina dall'alimentazione elettrica e idrica.
- Tagliare il cavo elettrico in prossimità dell'apparecchiatura e gettarlo.
- L'apparecchiatura contiene gas infiammabile (R290). Contattare le autorità locali per ricevere informazioni su come smaltire correttamente l'apparecchiatura.
- Togliere il blocco porta per evitare che bambini o animali restino intrappolati nel cestello.
- Smaltire l'apparecchiatura in conformità coi requisiti locali per lo smaltimento di componenti elettrici ed elettronici (WEEE).

2.7 Smaltimento

AVVERTENZA!

Rischio di lesioni o soffocamento.



Avvertenza: Rischio di incendio / Rischio di danni materiali e danni all'apparecchiatura.

3. DESCRIZIONE DEL PRODOTTO

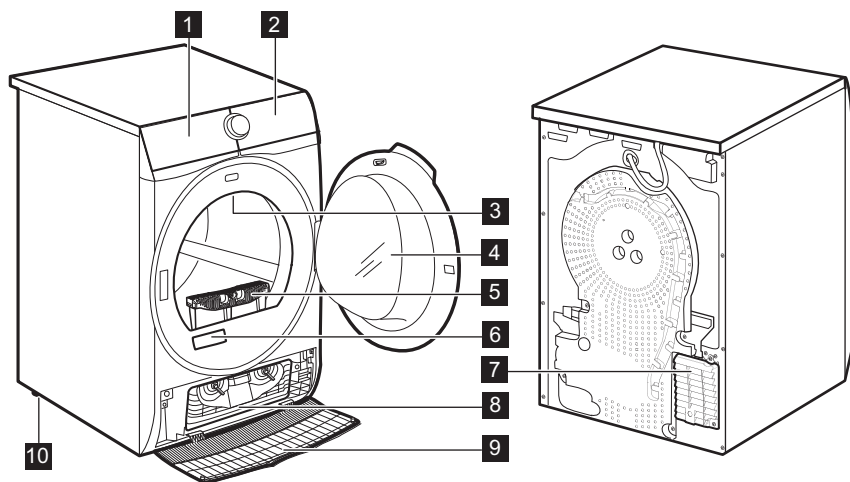

- 1** Contenitore dell'acqua
- 2** Pannello dei comandi
- 3** Illuminazione interna
- 4** Sportello dell'apparecchiatura

- 5** Filtro
- 6** Targhetta identificativa e codice QR
- 7** Fessure per il ricircolo dell'aria
- 8** Coperchio del condensatore

9 Copertura del condensatore

10 Piedini regolabili



Per facilità di carico del bucato o comodità di installazione, la porta è invertibile (vedere opuscolo separato).

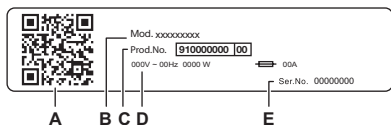

La targhetta identificativa riporta:

- A. codice QR
- B. nome del modello
- C. codice del prodotto
- D. valori nominali della rete elettrica
- E. numero di serie

Scansionare il **codice QR** sull'apparecchiatura per registrare il prodotto e sfruttarlo al massimo.

- Accedere ai dettagli, alla documentazione e agli articoli relativi all'apparecchiatura per scoprire come utilizzarne al meglio le funzioni (il Manuale d'uso è disponibile anche all'indirizzo electrolux.com/manuals)
- Ottenere informazioni su consigli d'uso, risoluzione dei problemi, assistenza tecnica e riparazione (disponibili anche all'indirizzo electrolux.com/support)
- Acquistare accessori, materiali di consumo e ricambi originali per l'apparecchiatura (disponibili anche all'indirizzo electrolux.com/shop)

3.1 Collegamento elettrico

Al termine dell'installazione è possibile collegare la spina alla presa elettrica.

La targhetta di identificazione e il capitolo "Dati tecnici" indicano i valori elettrici necessari. Assicurarsi che siano compatibili con l'alimentazione di rete.

Verificare che l'impianto domestico possa sopportare il carico massimo richiesto, tenendo in considerazione anche le altre apparecchiature che possono essere utilizzate.

Collegare l'apparecchiatura a una presa elettrica con messa a terra.

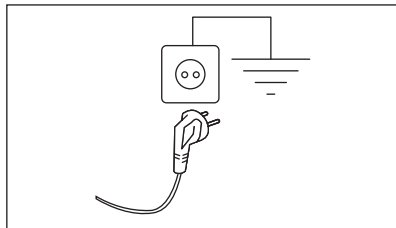

Il cavo di alimentazione deve essere facilmente accessibile dopo l'installazione dell'apparecchiatura.

Per qualsiasi intervento elettrico necessario per l'installazione di questa apparecchiatura, contattare il nostro Centro di Assistenza Autorizzato.

Il produttore declina qualsiasi responsabilità per danni o lesioni causati dal mancato rispetto delle suddette misure di sicurezza.

4. DATI TECNICI

Altezza x Larghezza x Profondità	85,0 x 59,6 x 65,7 cm
Profondità massima con l'oblò aperto	110,2 cm
Larghezza massima con l'oblò aperto	95,1 cm
Altezza regolabile	85,0 cm (+ 1,5 cm - regolazione piedini)
Volume del cestello	118 l
Carico massimo	9,0 kg
Tensione	230 V
Frequenza	50 Hz
Emissioni di rumore acustico aereo per il ciclo di asciugatura del programma Eco con carico massimo	61 dB(A)
Potenza totale	550 W
Tipo di uso	Domestico
Temperatura ambiente consentita	da + 5 °C a + 35 °C
Livello di protezione dall'ingresso di particelle solide e umidità assicurato dal coperchio protettivo, tranne dove l'apparecchiatura a bassa tensione non ha una protezione contro l'umidità	IPX4
Designazione del gas refrigerante	R290
Peso del refrigerante	0,149 kg

5. PANNELLO DEI COMANDI

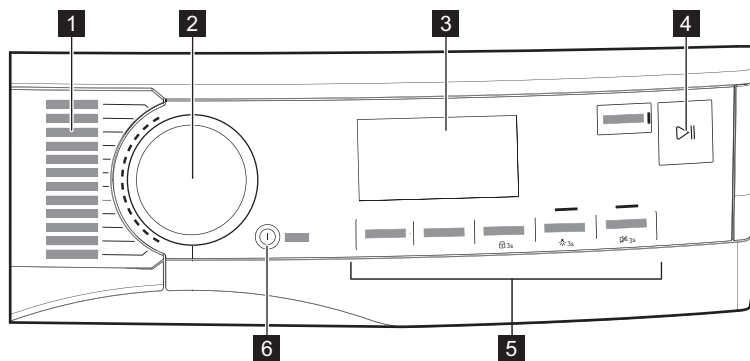

- 1** Programmi
- 2** Selettore dei programmi
- 3** Display
- 4** tasto Avvio/Pausa

- 5** Opzioni
- 6** tasto On/Off (Ein/Aus) con funzione di bassa potenza



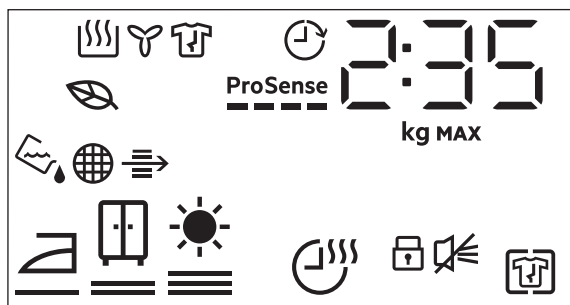

5.1 Display



Simbolo sul display	Descrizione del simbolo
2 : 35	indicazione della durata del ciclo
90 kg MAX	carico massimo
0h-24h	selezione Termina tra (fino a 24 ore)
	opzione Antipiega (Knitterschutz) attiva
	cicalino disattivato
	sicurezza bambini attivata
	asciugatura bucato: pronto stiro, asciutto armadio, asciutto extra
	opzione Asciugatura a Tempo (Trockenzeit) attiva
	spia: scaricare il contenitore dell'acqua
	spia: pulire il filtro
	spia: controllare il condensatore
	Si accende per indicare quando i cicli e le opzioni selezionati hanno un profilo di basso consumo energetico
	spia: fase di asciugatura
	spia: fase di raffreddamento
	spia: fase antipiega
	opzione Termina tra (Fertig In) attiva

Simbolo sul display	Descrizione del simbolo
ProSense 	ProSense indicatore
MAX	indicatore: <i>carico massimo superato</i>

6. PROGRAMMA

Programma	Carico ¹⁾	Proprietà / Tipo di tessuto ²⁾
MixDry	6,0 kg	Progettato per l'asciugatura di routine di ciò che lavi senza separare. Asciuga in maniera uniforme i capi in cotone, miscele sintetiche di cotone e sintetici. / 
Eco ³⁾	9,0 kg	Programma adatto per l'asciugatura di bucato in cotone bagnato; rappresenta il programma più efficiente in termini di consumo energetico per l'asciugatura dei capi in cotone umidi. Il livello di asciugatura non è regolabile e l'impostazione predefinita è normale/pronto per essere riposto. / 
Cotoni	9,0 kg	Programma tessuti in cotone bianco e colorato. L'impostazione predefinita è per il livello di asciugatura idoneo per riporre i capi nell'armadio. / 
Sintetici	4,0 kg	Indumenti misti contenenti per lo più fibre sintetiche come poliestere, poliammide, ecc. / 
Delicati	2,0 kg	Consigliato per tessuti delicati generici come viscosa, rayon, acrilico e loro miscele. / 

Asciuga delicatamente i capi in lana lavabili a mano e a macchina. Estrarre subito i capi al termine del programma.











1,0 kg



Il ciclo lana di questa apparecchiatura è stato testato e approvato dalla Woolmark Company. Il ciclo è adatto ad asciugare indumenti in lana con etichetta "lavaggio a mano", purché gli indumenti siano lavati in un ciclo di lavaggio a mano approvato da Woolmark e asciugati in asciugatrice secondo le istruzioni date dal produttore di questa macchina. M2441

Il simbolo Woolmark è un marchio di certificazione in molti Paesi.

Programma	Carico 1)	Proprietà / Tipo di tessuto 2)
Seta	0,5 kg	Mantiene la forma dei capi delicati in seta lavabili a mano e in lavatrice, riducendo al minimo le pieghe grazie all'uso di aria calda delicata e movimenti morbidi. 
Lenzuola XL	4,5 kg	Asciuga contemporaneamente fino a tre set di biancheria da letto. Riduce al minimo le torsioni e gli attorcigliamenti di articoli di grandi dimensioni per garantire che tutta la biancheria da letto raggiunga un'asciugatura uniforme senza aree umide. 
 Outdoor	2,0 kg	Mantiene la funzionalità dei tessuti per l'attività all'aperto, realizzati in tessuto tecnico e ripristina l'idrorepellenza di giacche impermeabili e giacche aderenti con rivestimento rimovibile (asciugabili in asciugatrice). 
 Hygiene	5,0 kg	Asciuga e igienizza i tuoi indumenti e altri capi mantenendo la temperatura al di sopra dei 60 °C nel tempo e rimuovendo il 99,9% di batteri e virus ⁴⁾ . Nota: Questo ciclo deve essere utilizzato solo per articoli bagnati. Non adatto per capi delicati. 
Piumoni	3,0 kg	Assicura la corretta asciugatura delle parti interne di piumini singoli o doppi, cuscini e coperte imbottite. 
Capi Sportivi	4,0 kg	Asciuga l'abbigliamento sportivo generico realizzato in fibre sintetiche, tra cui poliestere, miscele di elastan e poliammide. 



1) Il peso massimo si riferisce agli indumenti asciutti.

2) Per le indicazioni sul tipo di tessuto consultare il capitolo *USO QUOTIDIANO: Preparazione del bucato*.

3) Questo è il programma di riferimento utilizzato per valutare la conformità alle normative sull'etichettatura energetica e sulla progettazione ecocompatibile, regolamento (UE) 2023/2533 e regolamento (UE) 2023/2534. Questo programma è in grado di asciugare il bucato in cotone da un contenuto di umidità iniziale del carico del 60% fino a un target di contenuto di umidità finale del carico dello 0%.

4) Testato per Escherichia coli, Candida albicans e MS2 Bacteriophage. Test indipendente eseguito da Swissatest Testmaterialien AG nel 2021 (Verbale di prova n. 20212038).

6.1 Programma e la compatibilità con la selezione delle opzioni

Programma 1)	Opzioni				
	Livello Asciugatura (Trockengrad)	Asciugatura a Tempo (Trockenzeit)	Antipiega (Knitterschutz)	Silent (Leise)	Refresh (Auffrischen)
MixDry		■	■	■	■
Eco	 2)		■		

Programma 1)	Opzioni				
	Livello Asciugatura (Trockengrad)	Asciugatura a Tempo (Trockenzeit)	Antipiega (Knitterschutz)	Silent (Leise)	Refresh (Auffrischen)
Cotoni		■	■	■	■
Sintetici		■	■	■	■
Delicati	2)		■		
Lana		■ 3)			
Seta	2)		■		
Lenzuola XL		■	■		
Outdoor	2)		■		
Hygiene	2)		■		
Piumoni	2)		■		
Capi Sportivi	2)		■		

1) A parte il programma è possibile impostare contemporaneamente una o più opzioni.

2) Impostazione predefinita

3) Cfr. il capitolo OPZIONI: Asciugatura a Tempo (Trockenzeit) nel programma Lana

7. OPZIONI

7.1 Livello Asciugatura (Trockengrad)

Questa opzione aiuta a raggiungere la secchezza desiderata per il bucato. È possibile selezionare il livello di asciugatura:



pronto da stirare - livello **asciugatura per stirare**



pronto da riporre - livello **asciugatura per armadio 1)**



pronto da riporre - livello **asciugatura extra**

1) Selezione predefinita collegata al programma

Regolazione del target di umidità finale



Ciò può essere necessario poiché i risultati di asciugatura sono influenzati da molte condizioni, per esempio il tipo di acqua, la tensione di alimentazione o la temperatura ambiente. ecc.

COME OTTENERE UN'ASCIUGATURA PERFETTA:

1. Provare a regolare le opzioni del livello di asciugatura (vedere sopra l'opzione *Livello Asciugatura (Trockengrad)*).
2. Se si desidera aumentare ulteriormente i risultati di asciugatura della biancheria, è possibile modificare l'impostazione di asciugatura predefinita (vedere di seguito). Questa regolazione agisce sulla maggior parte dei programmi, ad eccezione dei programmi **Eco**, **Lana**, **Piumoni**, **Piumini**, **Refresh**, se disponibili sulla macchina.

Per modificare il livello predefinito del target di umidità finale:

1. Accendere l'apparecchiatura.
2. Selezionare 1 dei programmi disponibili.
3. Tenere premuti contemporaneamente i pulsanti **Asciugatura a Tempo (Trockenzeit)** e **Antipiega (Knitterschutz)**.







Uno dei simboli compaiono sul display:

 - Asciugatura massima

 - Asciugatura extra

 - Asciugatura standard

4. Toccare ripetutamente il tasto **Avvio/Pausa** fino a raggiungere il livello del target di umidità finale.

Livello di asciugatura	Simbolo del display
asciugatura massima	 
maggiore asciugatura della biancheria	 
asciugatura standard della biancheria	 

5. Per memorizzare l'impostazione, tenere premuti contemporaneamente i pulsanti **Asciugatura a Tempo (Trockenzeit)** e **Antipiega (Knitterschutz)** per circa 2 secondi.

7.2 Asciugatura a Tempo (Trockenzeit)

Per: Programmi Cotoni Lenzuola **XL**, Sintetici e MixDry. Consente di impostare un tempo di

asciugatura compreso tra un minimo di 10 min. e un massimo di 2 ore (in intervalli di 10 minuti). Quando questa opzione è attivata, l'indicazione carico massimo sparisce.



Il ciclo dura quanto il tempo di asciugatura impostato, indipendentemente dalle dimensioni di un carico e dal livello di asciutto.

RACCOMANDAZIONE PER L'ASCIUGATURA A TEMPO

fino a 10 min	azione di sola aria fredda (nessun riscaldatore).
10 - 40 min	asciugatura aggiuntiva per migliorare la secchezza dopo il precedente ciclo di asciugatura.
> 40 min	asciugatura completa dei piccoli carichi di biancheria fino a 4 kg, ben centrifugata (>1200 giri/min).

Asciugatura a Tempo (Trockenzeit) su programma Lana

Opzione applicabile al programma Lana per regolare il livello di asciugatura finale su più secco o meno secco.

7.3 Antipiega (Knitterschutz)

Prolunga la fase antipiega (di 30 minuti) alla fine del ciclo di asciugatura fino a 120 minuti. Dopo la fase di asciugatura, il cesto gira di tanto in tanto per evitare la formazione di pieghe. Durante la fase antipiega, la biancheria può essere prelevata.

7.4 Silent (Leise)

L'apparecchiatura funziona con un basso livello di rumorosità senza alcun effetto sul risultato di asciugatura. L'apparecchiatura funziona lentamente e imposta il ciclo più lungo.

7.5 Refresh (Auffrischen)

Per rinfrescare i tessuti riposti nell'armadio. Il carico massimo non può superare 1 kg.

7.6 Segnale Acustico

Il segnale acustico si attiva nella fase seguente:

- fine del ciclo
- inizio e fine della fase antipiega

L'attivazione del segnale acustico è predefinita. È possibile utilizzare questa opzione per attivare o disattivare il suono.

Opzione Segnale Acustico disattivata:



1. Accendere l'asciugabiancheria.
2. Selezionare 1 dei programmi disponibili.

3. Tenere premuto il pulsante Refresh (Auffrischen) per circa 3 secondi.

Il simbolo  viene visualizzato sul display.

4. Per attivare il Segnale Acustico, toccare nuovamente il pulsante sopra indicato fino a quando il simbolo non scompare.

7.7 Termina tra (Fertig In)



Questa opzione consente di scegliere l'orario di fine del programma. Una volta attivata, la macchina attende il momento giusto per iniziare il processo di asciugatura.

Il tempo Termina tra (Fertig In) è la somma del tempo di stand by e del tempo di asciugatura.



8. IMPOSTAZIONI

8.1 Disattivazione della spia del contenitore dell'acqua



La spia del contenitore dell'acqua è attivata per impostazione predefinita. Si illumina al termine del ciclo di asciugatura o durante il ciclo se il serbatoio dell'acqua è pieno. Se è stato installato il kit di scarico, il contenitore dell'acqua viene scaricato automaticamente e la spia può essere disattivata.

Per disattivare la spia:

1. Accendere l'apparecchiatura.
2. Selezionare 1 dei programmi disponibili.
3. Premere e tenere premuto contemporaneamente **Silent (Leise)** e **Refresh (Auffrischen)**.

La spia del contenitore dell'acqua:  è spento e appare il simbolo  - la spia del contenitore dell'acqua è **disattivato** in modo permanente



Per riattivare la spia del contenitore dell'acqua, seguire di nuovo la procedura sopra descritta. La spia del contenitore dell'acqua:  è acceso e compare il simbolo  - la spia del contenitore dell'acqua è **attivato** in modo permanente

8.2 Contatore delle ore di esercizio

Questa funzione consente di visualizzare il tempo di funzionamento totale dell'apparecchiatura in ore, che viene conteggiato dal momento in cui viene accesa per la prima volta. Viene visualizzato il tempo di funzionamento effettivo dei cicli (non include pause o tempo di avvio ritardato).

Per visualizzare questo valore, procedere come segue:

1. Accendere l'apparecchiatura premendo il tasto **On/Off (Ein/Aus)**.
2. Tenere premuti i tasti **Livello Asciugatura (Trockengrad)** e **Asciugatura a Tempo (Trockenzeit)** per alcuni secondi.

3. Dopo 3 secondi, le ore totali di funzionamento effettuate dall'apparecchiatura vengono visualizzate sul display: ad esempio, se il tempo di funzionamento è di **1276** ore, il display mostra il testo **Hr** per 2 secondi, quindi **12** per 2 secondi seguito da **76**. Questo valore è visualizzato con una sequenza di due cifre per volta: le prime due cifre indicano le migliaia e centinaia, le successive due cifre indicano le decine e unità.

Per uscire da questa modalità, premere un tasto qualsiasi, ruotare la manopola di selezione o spegnere l'apparecchiatura.

8.3 Impostazioni predefinite di fabbrica

Questa funzione consente di ripristinare le impostazioni predefinite. Le opzioni e le

modalità di lavoro salvate verranno reimpostate.

Per **attivare** quest'opzione, attenersi alla procedura seguente:

1. Accendere l'apparecchiatura premendo il tasto **On/Off (Ein/Aus)**.
2. Attendere circa 8 secondi.
3. Tenere premuti i tasti **Antipiega (Knitterschutz)** e **Silent (Leise)** per alcuni secondi.
4. L'apparecchiatura conferma il funzionamento visualizzando **- - -**.



Se la procedura non funziona (a causa di un timeout o di una combinazione dei tasti errata), spegnere l'apparecchiatura e ripetere la sequenza dall'inizio.

9. PRIMA DI UTILIZZARE L'APPARECCHIATURA PER LA PRIMA VOLTA

Prima di utilizzare l'apparecchiatura per asciugare i capi:

- Pulire il cestello dell'asciugatrice con un panno umido.
- Avviare un programma di 1 ora con bucato umido.



La fase iniziale (3 - 5 min.) del ciclo di asciugatura potrebbe essere leggermente più rumorosa. Questo è dovuto all'avvio del compressore. Non si tratta di un'anomalia di funzionamento per apparecchiature alimentate da compressore quali ad esempio frigoriferi e congelatori.

9.1 Odore insolito

L'apparecchiatura è troppo piena.

Dopo il disimballaggio del prodotto si può sentire un odore insolito. Questo è normale per prodotti nuovi.

L'apparecchiatura è realizzata con diversi tipi di materiale che, tutti insieme, possono generare un odore insolito.

Con il passare del tempo di utilizzo, dopo pochi cicli di asciugatura l'odore insolito scompare gradualmente.

9.2 Rumori



Durante il ciclo di asciugatura si possono sentire rumori diversi in momenti diversi. Sono suoni perfettamente normali durante il funzionamento.

Compressore in funzione.

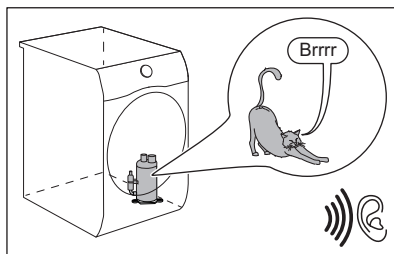

Cestello che ruota.

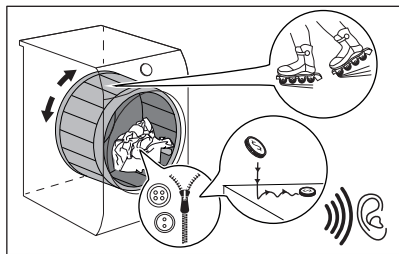

Ventole in funzione.

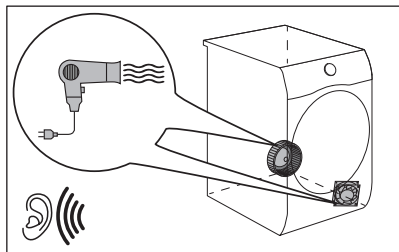

Pompa in funzione e trasferimento della condensa al serbatoio.

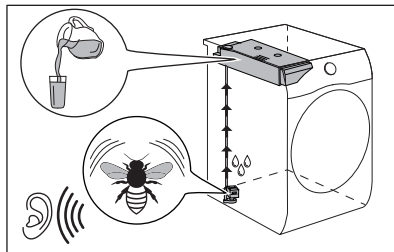

10. UTILIZZO QUOTIDIANO

10.1 Preparazione del bucato



Il caricamento del cestello fino alla capacità massima indicata per i rispettivi programmi contribuirà al risparmio energetico.



Molto spesso i vestiti dopo il ciclo di lavaggio si aggrovigliano. L'asciugatura di vestiti aggrovigliati è inefficiente.

Per assicurare un corretto flusso d'aria e un'asciugatura uniforme, si raccomanda di agitare e caricare uno per uno i vestiti sull'asciugatrice.

Per assicurare un corretto processo di asciugatura:

- Chiudere le chiusure lampo.
- Abbottonare le chiusure dei copripiumini.
- Non allacciare lacci e nastri (ad es. i nastri dei grembiuli). Legarli prima di avviare un programma.

- Togliere tutti gli oggetti dalle tasche.
- Capovolgere gli indumenti con lo strato interno in cotone. Lo strato in cotone va rivolto verso l'esterno.
- Impostare sempre il programma adatto per il tipo di bucato asciugato.
- Non mettere insieme colori chiari e colori scuri.
- Usare un programma adeguato per cotone, jersey e maglieria per ridurre i restringimenti.
- Non superare il carico massimo indicato nel capitolo Programmi o visualizzato sul display.
- Asciugare solo la biancheria adatta per asciugabiancheria. Fare riferimento all'etichetta del tessuto sugli articoli.
- Non asciugare capi grandi e piccoli insieme. I capi piccoli potrebbero restare intrappolati in quelli grandi e non asciugarsi.
- Agitare i vestiti grandi e i tessuti prima di metterli nell'asciugatrice. Questo serve a evitare umidità all'interno del tessuto dopo il ciclo di asciugatura.

Etichetta del tessuto	Descrizione
-----------------------	-------------



Bucato adatto per un passaggio in asciugatrice.



Bucato adatto per un passaggio in asciugatrice a temperature più elevate.



Bucato adatto per un passaggio in asciugatrice solo a temperature basse.



Bucato non adatto per un passaggio in asciugatrice.

10.2 Caricamento della biancheria

⚠ ATTENZIONE!

Verificare che il bucato non sia impigliato fra l'oblò e la guarnizione in gomma.

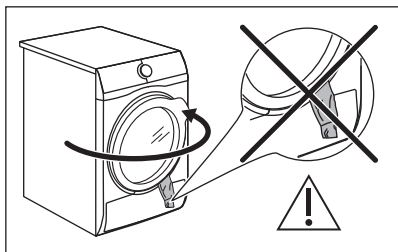

1. Aprire l'oblò dell'apparecchiatura.
2. Caricare il bucato un capo alla volta.
3. Chiudere lo sportello.

10.3 Accensione dell'apparecchiatura

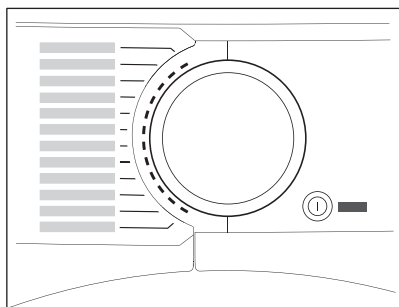

Per accendere l'apparecchiatura:

Premere il tasto On/Off (Ein/Aus).

Se l'apparecchiatura è accesa, sul display compaiono alcuni indicatori.

10.4 Modalità bassa potenza

Per ridurre il consumo di energia, la funzione disattiva automaticamente l'apparecchiatura:

- Dopo 5 minuti se non si avvia il programma.
- Dopo 5 minuti dalla fine del programma o della fase anti piega.



Quando l'apparecchiatura entra in modalità a basso consumo, il display e le icone si spengono. È possibile riattivarlo premendo il tasto On/Off (Ein/Aus).



Il programma predefinito selezionato, dopo la riattivazione dalla modalità bassa potenza, è il programma Eco.

10.5 Impostazione di un programma

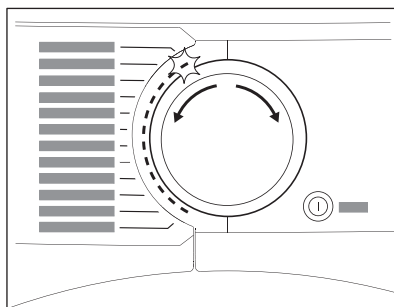

Usare il selettore dei programmi per impostare il programma.

La durata indicativa del programma viene visualizzata sul display.



Il tempo di asciugatura reale dipende dal tipo di carico (quantità e composizione), dalla temperatura ambiente e dall'umidità iniziale dopo la fase di centrifuga del bucato.

10.6 Opzioni

Oltre al programma è possibile impostare una o più opzioni.

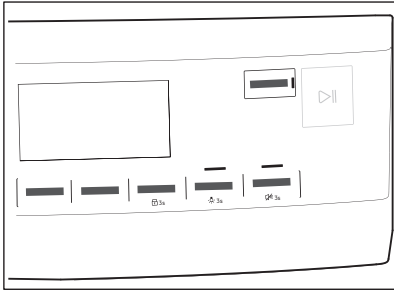

Per attivare o disattivare un'opzione toccare il relativo pulsante.

Il simbolo compare sul display oppure il LED sopra al pulsante corrispondente si accende.

10.7 Opzione sicurezza bambini

La sicurezza bambini può essere impostata per evitare che giochino con l'apparecchiatura. L'opzione blocco bambini blocca tutti i tasti a sfioramento e il selettore dei programmi (la funzione non blocca il tasto **On/Off (Ein/Aus)**).

È possibile attivare l'opzione blocco bambini:

- prima di toccare il tasto **Avvio/Pausa** - l'apparecchiatura non può partire
- dopo aver toccato il tasto **Avvio/Pausa** - la selezione programmi e opzione non è disponibile.

Attivazione dell'opzione Sicurezza bambini:



1. Accendere l'asciugabiancheria.
2. Selezionare 1 dei programmi disponibili.
3. Tenere premuto il pulsante **Antipiega (Knitterschutz)** per circa 3 secondi.

Sul display viene visualizzato il simbolo del .

4. Per disattivare il blocco bambini, toccare ancora il pulsante sopra indicato finché il simbolo non scompare.

10.8 Avvio di un programma

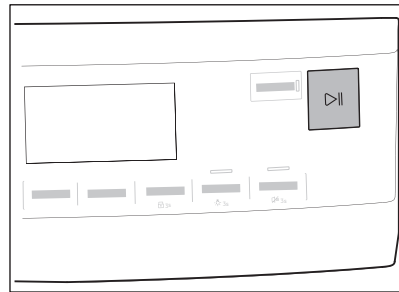

Per avviare il programma:

Premere il tasto **Avvio/Pausa**.

L'apparecchiatura si avvia e il LED sopra al pulsante smette di lampeggiare e resta acceso.

10.9 Avvio di un programma con Termina tra (Fertig In)

Per impostare l'opzione Termina tra (Fertig In):

1. Impostare il programma di asciugatura e le opzioni.
2. Sforare Termina tra (Fertig In) ripetutamente finché il display non mostra il tempo desiderato di fine del programma (ad esempio **12h** se il programma deve terminare entro 12 ore.)

3. Premere il tasto Avvio/Pausa. Il cesto inizia a ruotare per eseguire la stima **ProSense**, se previsto nel programma selezionato.
4. L'apparecchiatura avvia il conto alla rovescia fino alla fine del programma e il programma inizia al momento giusto per terminare all'ora impostata.

10.10 ProSense Rilevamento del carico



La tecnologia **ProSense** rileva il carico del bucato definendo la durata del programma. Funziona con la maggior parte dei programmi.

Dopo aver impostato un programma di asciugatura, l'icona **ProSense** si accende se è applicabile il rilevamento del carico del bucato.

Se si tocca il tasto Avvio/Pausa, il **ProSense** avvia il rilevamento del carico del bucato:

1. L'apparecchiatura rileva il carico nel primo minuto: la spia lampeggia, le barre sotto l'icona si spostano avanti e indietro  e il cestello ruota lievemente.
2. Quando il cestello smette di ruotare e il display mostra la nuova durata del programma, regolata in base al carico rilevato. Il numero di barre, da 1 a 4, rappresenta la quantità di carico stimata. 4 barre rappresentano la quantità di carico massima per il programma selezionato.



In caso di **sovraccarico del cesto**, la spia di carico massimo dichiarato si

accende nuovamente e la spia **MAX** lampeggia. Durante questi 30 secondi sarà possibile aprire lo sportello e togliere gli indumenti in eccesso. Una volta rimosso, toccare il tasto Avvio/Pausa per riavviare il programma. Se non viene ridotto il quantitativo di bucato, il programma inizia comunque. In questo caso non sarà possibile garantire risultati ottimali.

10.11 Cambio del programma

Per cambiare un programma:

1. Premere il tasto On/Off (Ein/Aus) per disattivare l'apparecchiatura.
2. premere di nuovo il tasto On/Off (Ein/Aus) per attivare l'apparecchiatura.
3. Impostare un nuovo programma.

10.12 Fine del programma



Pulisci il filtro e scarica il contenitore dell'acqua dopo ogni ciclo di asciugatura. (Consulta il capitolo PULIZIA E CURA.)

Se il ciclo di asciugatura è finito, il simbolo  lampeggia sul display. Se l'opzione Segnale Acustico è attiva, viene emesso un segnale acustico intermittente per 1 minuto.



Qualora non venga spenta l'apparecchiatura, inizia la fase anti-piega (non attiva con tutti i programmi). Il simbolo lampeggiante  indica l'esecuzione della fase anti-piega. Durante questa fase il bucato può essere rimosso.

Per rimuovere il bucato:

1. Premi il tasto On/Off (Ein/Aus) per 2 secondi per disattivare l'apparecchiatura.
2. Aprire la porta dell'apparecchiatura.
3. Rimuovi il bucato.
4. Chiudere lo sportello.

Possibili cause di risultati di asciugatura insoddisfacenti:

- Impostazioni predefinite del livello di asciugatura non adeguate. Vedere il capitolo *Regolazione del target di umidità finale*
- La temperatura ambiente è troppo bassa o troppo alta. La temperatura ambiente ottimale è compresa fra 18° e 25°C.



Lascia lo sportello leggermente aperto dopo ogni ciclo per evitare l'umidità.

10.13 Luce nel cestello accesa

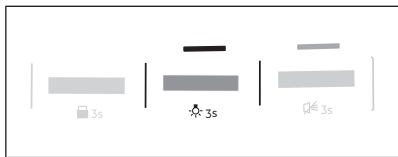

Tenere premuto il pulsante **Silent (Leise)** per circa 3 secondi.

La luce all'interno del cestello è accesa.

11. CONSIGLI E SUGGERIMENTI

11.1 Suggerimenti ecologici



Il caricamento del cestello fino alla capacità massima indicata per i rispettivi programmi contribuirà al risparmio energetico.

- Prima di asciugare, centrifuga bene il bucato.
- Non superare le dimensioni di carico indicate nel capitolo Fasi.
- Pulire il filtro dopo ogni ciclo di asciugatura.
- Non utilizzare l'ammorbidente per lavare e asciugare. Nell'asciugabiancheria il bucato diventa morbido automaticamente.

- L'acqua del contenitore dell'acqua può essere utilizzata per stirare i vestiti. È necessario filtrare prima l'acqua per eliminare le fibre tessili rimanenti (è adatto un semplice filtro per il caffè).
- Mantenere sempre pulite le fessure per il ricircolo dell'aria sulla parte inferiore dell'apparecchiatura.
- Verificare che ci sia un buon flusso dell'aria dove va installata l'apparecchiatura.

12. CURA E PULIZIA

12.1 Rimozione dei corpi estranei



Prima di avviare il ciclo di asciugatura, assicurarsi che tutte le tasche siano vuote e le parti sciolte siano legate. Fare riferimento alla sezione "Preparazione del bucato".

Rimuovere eventuali corpi estranei presenti nel cestello dopo il ciclo di asciugatura (ad es. clip metalliche, bottoni, monete, ecc.).

12.2 Programma di pulizia periodica

La pulizia periodica aiuta a prolungare la durata dell'apparecchiatura.

Se l'apparecchiatura non viene utilizzata per un lungo periodo, scollegarla dalla presa.

Programma indicativo di pulizia periodica:

Pulire il filtro

Quando la spia  lampeggia

Svuotare il contenitore dell'acqua

Quando la spia  lampeggia

Pulizia del condensatore	Quando la spia  lampeggia
Pulizia del sensore di umidità	Almeno 3 o 4 volte all'anno
Pulizia del cesto	Ogni due mesi
Pulizia del pannello dei comandi e dell'alloggiamento	Ogni due mesi
Pulizia degli alloggiamenti del flusso d'aria	Ogni due mesi

I paragrafi seguenti spiegano come si deve pulire ogni parte.

12.3 Pulizia del filtro

Alla fine di ogni ciclo il simbolo  *filtro* compare sul display ed è necessario procedere alla pulizia del filtro.



Il filtro raccoglie la lanugine durante il ciclo di asciugatura.



Per ottenere prestazioni di asciugatura ottimali è necessario pulire il filtro a intervalli regolari. Il filtro ostruito causa un ciclo di asciugatura più lungo e di conseguenza l'aumento del consumo energetico. Pulire il filtro a mano. Se necessario, utilizzare un aspirapolvere.

ATTENZIONE!

Quando si puliscono i filtri, i pelucchi devono essere gettati nel bidone della spazzatura e non lavati nello scarico, per evitare di diffondere microplastiche nel sistema dell'acqua usata.

1. Aprire la porta. Estrarre il filtro.

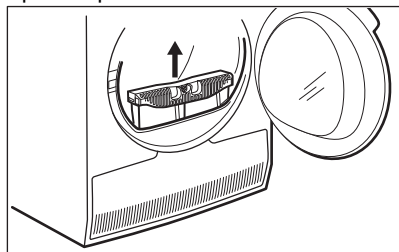

2. Premere il gancio per aprire il filtro.

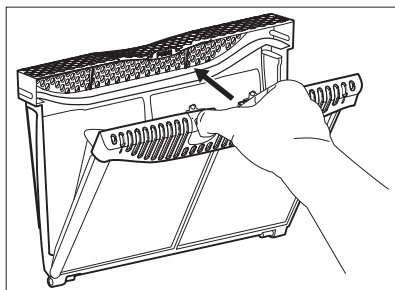

3. Raccogliere la lanugine con le mani da entrambe le componenti interne del filtro.

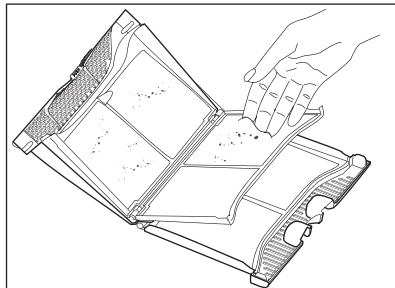
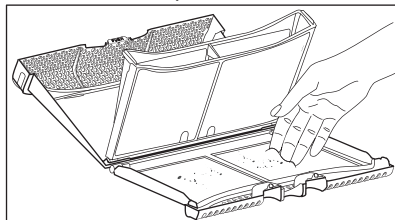

- Buttare la lanugine in un cestino.
4. Se necessario, pulisci il filtro con un'aspirapolvere. Chiudere il filtro.
 5. Ove necessario, togliere la lanugine dalla sede e dalla guarnizione del filtro. È possibile utilizzare un aspirapolvere. Ricollocare il filtro nella sua sede.

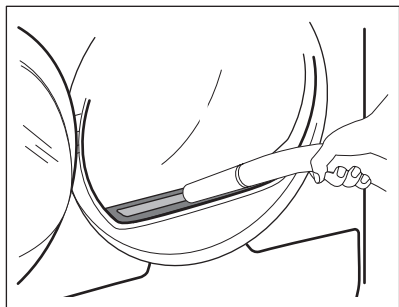

12.4 Svuotamento del contenitore dell'acqua

Svuotare il contenitore dell'acqua di condensa dopo ogni ciclo di asciugatura.

Se il contenitore dell'acqua di condensa è pieno, il programma si interrompere automaticamente. Il simbolo  *tanica* si accende nel display ed è necessario svuotare il contenitore dell'acqua.

Per svuotare il contenitore dell'acqua:

1. Estrarre il contenitore dell'acqua tenendolo in posizione orizzontale.

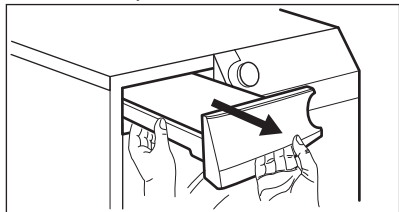

2. Estrarre il raccordo in plastica e svuotarlo dell'acqua in una bacinella o contenitore simile.

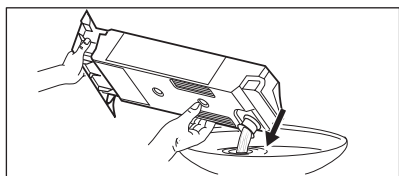

3. Spingere il collegamento posteriore in plastica e riportare il contenitore dell'acqua in posizione.
4. Per continuare il programma premere il pulsante Avvio/Pausa.

12.5 Pulizia del condensatore

Se il simbolo  *condensatore* lampeggia sul display, ispezionare il condensatore e il relativo alloggiamento. Se è presente dello sporco, pulirlo. Eseguire i controlli a intervalli massimi di 6 mesi.

AVVERTENZA!

Non toccare la superficie metallica a mani nude. Rischio di lesioni. Indossare guanti di protezione. Pulire con attenzione per non danneggiare la superficie metallica.

ATTENZIONE!

Non utilizzare un accessorio rigido sull'aspirapolvere per rimuovere la lanugine dal condensatore. Potrebbe danneggiare le nervature del condensatore, con conseguente riduzione delle prestazioni dell'apparecchiatura e prolungamento dei tempi di asciugatura.

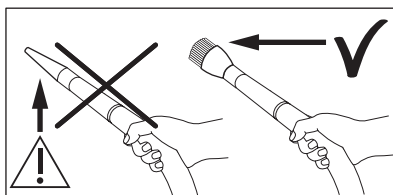

Per ispezionare:

1. Aprire la porta. Estrarre il filtro.

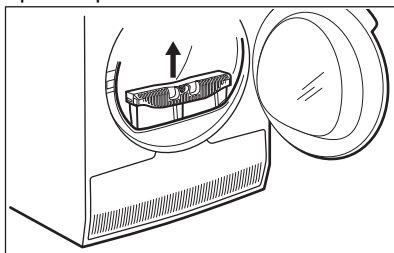

2. Aprire la copertura del condensatore.

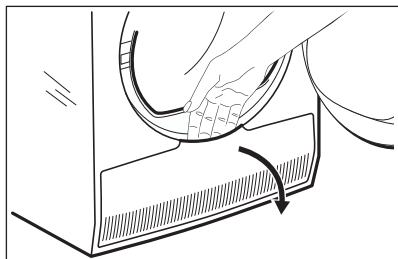

3. Ruotare le leve per sbloccare il coperchio del condensatore.

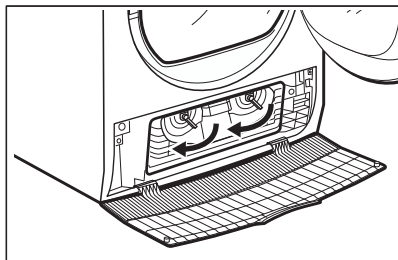

4. Abbassare il coperchio del condensatore.

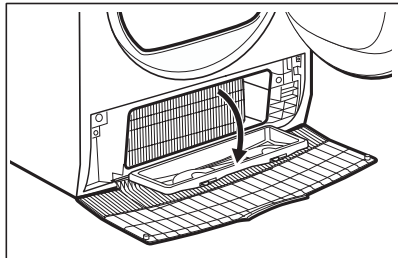

5. Se necessario, togliere la lanugine dal condensatore e dal suo alloggiamento. È possibile utilizzare un aspirapolvere con un accessorio a spazzola..

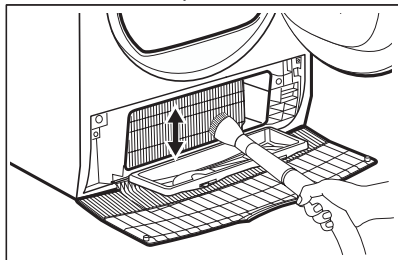

6. Chiudere il coperchio del condensatore.
7. Ruotare le leve fino a che non scattano in posizione.
8. Riposizionare il filtro.

12.6 Pulizia del sensore di umidità

⚠ ATTENZIONE!

Pericolo di danni al sensore di umidità. Non usare materiali abrasivi o pagliette metalliche per pulire il sensore.

Per garantire i migliori risultati di asciugatura, l'apparecchiatura è dotata di un sensore di umidità del metallo. Si trova nella parte interna della porta.

Nel corso del tempo di utilizzo la superficie del sensore può sporcarsi e ciò deteriora le prestazioni di asciugatura.

Si consiglia di pulire il sensore almeno 3 o 4 volte all'anno o se si osserva un calo delle prestazioni di asciugatura.

Per la pulizia è possibile utilizzare un lato più duro della spugna per il lavaggio dei piatti e un po' di aceto o sapone per piatti.

Per pulire il sensore:

1. Aprire lo sportello di carico.
2. Pulire più volte le superfici del sensore di umidità rimuovendo la superficie metallica.

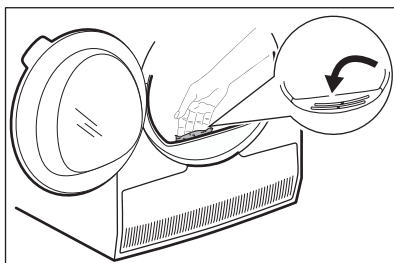

12.7 Pulizia del cesto

⚠ AVVERTENZA!

Scollegare l'apparecchiatura prima di eseguire la pulizia.

Utilizzare un normale sapone neutro per pulire la superficie interna del cesto e le scanalature del cesto stesso. Asciugare le superfici pulite con un panno morbido.

⚠ ATTENZIONE!

Non usare detergenti corrosivi o pagliette metalliche per pulire il cesto.

12.8 Pulizia del pannello dei comandi e dell'alloggiamento

Utilizzare un normale sapone neutro per pulire il pannello dei comandi e l'alloggiamento.

Utilizzare un panno umido. Asciugare le superfici pulite con un panno morbido.

⚠ ATTENZIONE!

Non utilizzare detergenti per la pulizia dei mobili o corrosivi.

12.9 Pulizia delle fessure per il ricircolo dell'aria

Utilizzare un aspirapolvere per eliminare la lanugine dalle fessure per il ricircolo dell'aria.

13. RISOLUZIONE DEI PROBLEMI

⚠ AVVERTENZA!

Fare riferimento al capitolo sulla sicurezza.

13.1 Codici di errore

L'apparecchiatura non si avvia o si blocca durante il funzionamento.

Cercare innanzitutto di risolvere il problema (fare riferimento alla tabella). Nel caso in cui il problema persista, contattare il Centro di Assistenza Autorizzato.

⚠ AVVERTENZA!

Scollegare la spina dalla presa di corrente prima di eseguire qualsiasi controllo.

In caso di problemi di entità maggiore i segnali acustici si mettono in funzione, sul display compare un codice di errore e il Avvio/Pausa tasto può lampeggiare continuamente:

Codice di errore	Causa possibile	Soluzione
E50	Motore apparecchiatura sovraccarico. Bucato in eccesso o intrappolato nel cestello.	Il programma non è stato completato. Togliere il bucato dal cestello, impostare il programma e riavviare il ciclo.
E90 oppure E91	Guasto interno. Assenza di comunicazione tra gli elementi elettronici dell'apparecchiatura.	Il programma non si è concluso correttamente o l'apparecchiatura si è fermata troppo presto. Spegnerne e riaccendere l'apparecchiatura. In caso di ricomparsa del codice di errore, contattare il Centro Assistenza Autorizzato.

Codice di errore	Causa possibile	Soluzione
EH0	L'alimentazione di rete è instabile.	Quando l'apparecchiatura mostra EH0 , attendere finché l'alimentazione principale non è stabile, piuttosto che premere Start. Se l'apparecchiatura ha messo in pausa il ciclo senza alcuna indicazione, premere per avviare il ciclo. Se l'avvertenza appare di nuovo, controllare l'integrità del cavo di alimentazione/presa o dell'alimentazione principale.

Se il display mostra altri codici di errore, disattivarli e attivare l'apparecchiatura. Se il problema persiste, contattare il Centro Assistenza Autorizzato.

In caso di problema diverso con l'asciugatrice, vedere la tabella di seguito per le possibili soluzioni.

13.2 Risoluzione dei problemi

Problema	Causa possibile	Soluzione
L'asciugatrice non funziona.	L'asciugabiancheria non è collegata all'alimentazione.	Collegare alla presa di alimentazione. Controllare il fusibile nella scatola elettrica (installazione domestica).
	L'oblò dell'apparecchiatura è aperto.	Chiudere la porta.
	Il On/Off (Ein/Aus) tasto non è stato premuto.	Premere il On/Off (Ein/Aus) tasto.
	Non è stato premuto il pulsante Avvio/Pausa.	Premere il tasto Avvio/Pausa.
Risultati di asciugatura insoddisfacenti.	L'apparecchiatura è in modalità standby.	Premere il On/Off (Ein/Aus) tasto.
	Scelta del programma sbagliato.	Selezionare un programma adeguato. 1)
	Il filtro è ostruito.	Pulire il filtro. 2)
	L'opzione Livello Asciugatura (Trockengrad) è stata impostata su  <i>pronto stiro</i> . 3)	Impostare l'opzione Livello Asciugatura (Trockengrad) su un livello più alto.
	Il carico era troppo grande.	Non superare la quantità massima a livello di carico.
	Le fessure per il ricircolo dell'aria sono ostruite.	Pulire gli alloggiamenti di ricircolo dell'aria nella parte inferiore dell'apparecchiatura.
	È presente dello sporco sul sensore di umidità nel cesto.	Pulire la superficie anteriore del cestello.
	Il livello di asciugatura non è stato impostato sul livello desiderato.	Regolare il livello di asciugatura. 4)
	Il condensatore è ostruito.	Pulire il condensatore. 2)
	L'oblò di caricamento non si chiude	Il filtro non è bloccato in posizione.
La biancheria è bloccata tra l'oblò e la guarnizione.		Rimuovere gli oggetti impigliati e chiudere l'oblò.

Problema	Causa possibile	Soluzione
Non è possibile modificare il programma o l'opzione.	Dopo l'avvio di un ciclo non è possibile modificare il programma o l'opzione.	Spegnere e riaccendere l'asciugatrice. Modificare il programma o l'opzione, a seconda delle necessità.
Non è possibile selezionare un'opzione. Viene emesso un segnale acustico.	L'opzione che si è tentato di selezionare non è disponibile per il programma selezionato.	Spegnere e riaccendere l'asciugatrice. Modificare il programma o l'opzione, a seconda delle necessità.
Non c'è una luce nel cestello	Lampadina del cestello difettosa.	Contattare il Centro di Assistenza Tecnica per sostituire la lampadina del cestello.
Un tempo di durata inaspettato compare sul display.	La durata dell'asciugatura viene calcolata sulla base delle dimensioni del carico e del livello di umidità.	Si tratta di un'operazione automatizzata - l'apparecchiatura funziona correttamente.
Un programma è inattivo.	La vaschetta dell'acqua è piena.	Svuotare la vaschetta dell'acqua, premere il pulsante Avvio/Pausa. 2)
Il ciclo di asciugatura è troppo corto.	Le dimensioni del carico sono ridotte.	Selezionare il programma a tempo. Il valore del tempo deve essere correlato al carico. Per asciugare un articolo o un quantitativo di bucato ridotto consigliamo tempi di asciugatura brevi.
	Il bucato è troppo asciutto.	Selezionare il programma a tempo idoneo o un grado di asciugatura più elevato (per es.  asciutto <i>extra</i>)
	Il filtro è ostruito.	Pulire il filtro.
Ciclo di asciugatura troppo lungo 5)	Il carico è troppo grande.	Non superare la quantità massima a livello di carico.
	La biancheria non è stata centrifugata a sufficienza.	Centrifugare nuovamente la biancheria nella lavabiancheria.
	Temperatura ambiente troppo bassa o troppo alta - non si tratta di un'anomalia dell'apparecchiatura.	Accertarsi che la temperatura ambiente sia maggiore di +5°C e minore di +35°C. La temperatura ambiente adatta a raggiungere i migliori risultati di asciugatura è compresa tra 18° e 25°C.

1) Seguire la descrizione del programma - consultare il capitolo PROGRAMMI.

2) Consultare il capitolo *PULIZIA E CURA*.

3) Solo asciugatrici con l'opzione Livello Asciugatura (Trockengrad).

4) Vedere il capitolo CONSIGLI E SUGGERIMENTI UTILI.

5) Nota: Dopo un massimo di 5 ore, il ciclo di asciugatura termina automaticamente.

13.3 Possibili cause di risultati di asciugatura insoddisfacenti:

- Il filtro è ostruito. Un filtro ostruito compromette l'asciugatura.
- Le fessure per il ricircolo dell'aria sono ostruite.
- Il sensore di umidità è sporco.
- Il cesto è sporco.

- Impostazioni predefinite del livello di asciugatura non adeguate. Vedere il capitolo *Regolazione del target di umidità finale*
- La temperatura ambiente è troppo bassa o troppo alta. La temperatura ambiente ottimale è compresa fra 18° e 25°C.

14. VALORI DI CONSUMO

14.1 Introduzione



Il manuale dell'utente riporta l'etichetta energetica UE e l'ecodesign: Il regolamento (UE) 2023/2534 che si riferisce alle classi di efficienza dell'etichetta energetica da **A** a **G**.



Il codice QR sull'etichetta energetica fornita con l'apparecchiatura riporta un link web alle informazioni correlate al funzionamento di questa apparecchiatura nella banca dati EPREL dell'UE. Conservare l'etichetta energetica come riferimento insieme al manuale d'uso e a tutti gli altri documenti forniti con questa apparecchiatura.

È possibile trovare le stesse informazioni anche in EPREL utilizzando il link <https://eprel.ec.europa.eu> e il nome del modello e il numero di prodotto che si trovano sulla targhetta dell'apparecchiatura. Fare riferimento al capitolo "Descrizione del prodotto" per la posizione della targhetta di identificazione.

14.2 Legenda

kg	Carico di biancheria.	giri/min	Centrifugato a
kWh	Consumo di energia.		
hh:mm	Durata del programma:		
%	Umidità iniziale al termine della fase di centrifuga e target di umidità finale al termine del programma di asciugatura. Più veloce è la centrifuga, maggiore è il rumore durante la centrifuga, ma minore è l'umidità iniziale e il consumo energetico durante l'asciugatura del bucato.		

14.3 Conforme al regolamento della Commissione: regolamento (UE) 2023/2533 e regolamento (UE) 2023/2534.



I seguenti valori sono stati ottenuti in condizioni laboratorio secondo gli standard pertinenti. I diversi parametri possono modificare i dati, per esempio la quantità di biancheria, il tipo di biancheria e le condizioni ambientali. Anche il contenuto iniziale di umidità della biancheria, il tipo di acqua, la tensione di alimentazione e il fatto di modificare l'impostazione predefinita di un programma possono influire sul consumo energetico, sulla durata del programma di asciugatura e sull'umidità finale.

Programma	Carico (kg)	Centrifugato a (giri/min)	Umidità iniziale (%)	Tempo di asciugatura (h:mm)	Consumo di energia (kWh)	Target di umidità finale (%)
Eco ¹⁾	9,0	1000	60	3:25	1,44	0,0

Programma	Carico (kg)	Centrifugato a (giri/min)	Umidità iniziale (%)	Tempo di asciugatura (h:mm)	Consumo di energia (kWh)	Target di umidità finale (%)
Eco 1)	4,5	1000	60	2:00	0,76	0,0

1) Questo è il programma di riferimento utilizzato per valutare la conformità alle normative sull'etichettatura energetica e sulla progettazione ecocompatibile, regolamento (UE) 2023/2533 e regolamento (UE) 2023/2534. Questo programma è in grado di asciugare il bucato in cotone da un contenuto di umidità iniziale del carico del 60% fino a un target di contenuto di umidità finale del carico dello 0%.

Consumo di potenza in diverse modalità

Consumo energetico in modalità Off (W)	Consumo energetico in modalità Stand-by (W)	Partenza ritardata (W)
0,13	0,13	4,00

La modalità Spento/Stand-by dura al massimo 15 minuti.

14.4 Programmi comuni



Questi valori sono solo indicativi.

Programma	Carico (kg)	Centrifugato a (giri/min)	Umidità iniziale (%)	Tempo di asciugatura (h:mm)	Consumo di energia (kWh)	Target di umidità finale (%)
Cotoni extra	9,0	1000	60	4:45	1,95	-3,0
Cotoni extra	4,5	1000	60	3:33	1,35	-3,0
Cotoni pronto stiro	9,0	1000	60	2:34	1,01	12,0
Cotoni pronto stiro	4,5	1000	60	1:45	0,64	12,0
Sintetici extra	4,0	1200	40	1:45	0,62	0,0
Sintetici normale	4,0	1200	40	1:15	0,44	1,0
Sintetici pronto stiro	4,0	1200	40	0:58	0,32	12,0
Lana	1,0	1200	35	1:40	0,72	5,0

15. GARANZIA

Servizio clienti

Servizio dopo vendita

Industriestrasse 10 5506 Mägenwil	Le Trési 6 1028 Prévèrenge	Via Violino 11 6928 Manno
Morgenstrasse 131 3018 Bern		
Langgasse 10 9008 St. Gallen		
Am Mattenhof 4a/b 6010 Kriens		
Schlossstrasse 1 4133 Pratteln		
Comercialstrasse 19 7000 Chur		





Vendita pezzi di ricambio Industriestrasse 10, 5506 Mägenwil, Tel. 0848 848 111

Consulenza specialistica/Vendita Buckhauserstrasse 40, 8048 Zürich, Tel. 044 405 82 44

Garanzia Per ogni prodotto concediamo una garanzia di 2 anni a partire dalla data di consegna o dalla sua messa in funzione. (fa stato la data della fattura, del certificato di

garanzia o dello scontrino d'acquisto) Nella garanzia sono comprese le spese di manodopera, di viaggio e del materiale. Dalla copertura sono esclusi il logoramento ed i danni causati da agenti esterni, intervento di terzi, utilizzo di ricambi non originali o dalla inosservanza delle prescrizioni d'installazione ed istruzioni per l'uso.

16. CONSIDERAZIONI SULL'AMBIENTE

Riciclare i materiali con il simbolo .
Smaltire l'imballaggio negli appositi contenitori per il riciclaggio. Aiutare a proteggere l'ambiente e la salute umana riciclando rifiuti derivanti da apparecchiature elettriche ed elettroniche. Non smaltire le apparecchiature che riportano il simbolo  con i rifiuti domestici. Portare il prodotto al punto di riciclaggio più vicino o contattare il comune di residenza.



Per la Svizzera:

Dove portare gli apparecchi fuori uso?
In qualsiasi negozio che vende apparecchi nuovi oppure si restituiscono ai centri di raccolta ufficiali della SENS oppure ai riciclatori ufficiali della SENS. La lista dei centri di raccolta ufficiali della SENS è visibile nel sito www.erecycling.ch

Welcome to Electrolux! Thank you for choosing our appliance.



In our drive to be sustainable, we are reducing paper assets and provide full user manuals online. Access your full user manual at electrolux.com/manuals



Get usage advice, brochures, troubleshooting, service and repair information at electrolux.com/support



Buy accessories, consumables, and original spare parts for your appliance at electrolux.com/shop

Subject to change without notice.

CONTENTS

1. SAFETY INFORMATION.....	95
2. SAFETY INSTRUCTIONS.....	99
3. PRODUCT DESCRIPTION.....	101
4. TECHNICAL DATA.....	102
5. CONTROL PANEL.....	103
6. PROGRAM.....	104
7. OPTIONS.....	107
8. SETTINGS.....	108
9. BEFORE FIRST USE.....	109
10. DAILY USE.....	110
11. HINTS AND TIPS.....	114
12. CARE AND CLEANING.....	114
13. TROUBLESHOOTING.....	118
14. CONSUMPTION VALUES.....	121
15. GUARANTEE.....	123
16. ENVIRONMENTAL CONCERNS.....	123

1. ⚠ SAFETY INFORMATION



Before beginning the installation and use of this appliance, carefully read the supplied instructions. The manufacturer is not responsible for any injuries or damage that are the result of incorrect installation or usage. Always keep the instructions in a safe and accessible location for future reference, and download the full version available online.



Warning: Risk of fire / Flammable materials.

The appliance contains flammable gas, propane (R290), a gas with a high level of environmental compatibility. Keep fire and ignition sources away from the appliance. Be careful not to cause damage to the refrigerant circuit containing propane.

1.1 Children and vulnerable people safety

 **WARNING!**

Risk of suffocation, injury or permanent disability.

- This appliance can be used by children aged from 8 years and above and persons with reduced physical, sensory or mental capabilities or lack of experience and knowledge if they have been given supervision or instruction concerning the use of the appliance in a safe way and understand the hazards involved. Children of less than 8 years of age and persons with very extensive and complex disabilities shall be kept away from the appliance unless continuously supervised.
- Do not let children play with the appliance.
- Keep all packaging away from children and dispose of it appropriately.
- Keep detergents away from children.
- Keep children and pets away from the appliance when the door is open.
- If the appliance has a child safety device, it should be activated.
- Children shall not carry out cleaning and user maintenance of the appliance without supervision.

1.2 General Safety

- This appliance is for drying domestic-type, machine-dryable laundry only.
- Do not use the dryer function if laundry has been soiled with industrial chemicals.
- This appliance is designed for single household domestic use in an indoor environment.

- This appliance may be used in offices, hotel guest rooms, bed & breakfast guest rooms, farm guest houses and other similar accommodation where such use does not exceed (average) domestic usage levels.
- Do not change the specification of this appliance.
- If the tumble dryer is put on top of a washing machine, use the stacking kit. The stacking kit, available from your authorized vendor, can be used only with the appliance specified in the instructions supplied with the accessory. Read it carefully before installation (refer to the kit's user manual).
- The appliance can be installed as freestanding or below a kitchen counter with correct space (refer to the installation leaflet).
- Do not install the appliance behind a lockable door, a sliding door or a door with a hinge on the opposite side, that would prevent the appliance door from being fully open.
- Ensure air circulation between appliance and the floor. The ventilation opening in the base must not be covered by a carpet, mat, or any floor covering.
- **WARNING:** The appliance must not be supplied through an external switching device, such as a timer, or connected to a circuit that is regularly switched on and off by a utility.
- Connect the mains plug to the mains socket only at the end of the installation process. Make sure that the mains plug is accessible after installation.
- **WARNING:** Do not install the appliance in an environment with no air exchange.
The appliance contains flammable gas, propane (R290), a gas with a high level of environmental compatibility. Keep fire and ignition sources away from the appliance. Be careful not to cause damage to the refrigerant circuit containing propane.
- **WARNING:** In the appliance enclosure or in the built-in structure, keep ventilation opening clear of obstruction.
- **WARNING:** Do not damage the refrigerant circuit.

- **WARNING:** Do not touch the accessible condenser metal fins with bare hands. Risk of injury. Wear protective gloves.
- If the mains power supply cable is damaged, it must be replaced by the manufacturer, its Authorised Service Centre or similarly qualified persons to avoid an electrical hazard.
- Do not exceed the maximum load of 9,0 kg.
- Wipe away lint or packaging debris that has accumulated around the appliance.
- Do not run the appliance without the filter. Clean the lint filter before or after each use.
- Do not dry unwashed items in the tumble dryer.
- Items that have been soiled with substances such as cooking oil, acetone, alcohol, petrol, kerosene, spot removers, turpentine, waxes and wax removers should be washed in hot water with an extra amount of detergent before being dried in the tumble dryer.
- Items such as foam rubber (latex foam), shower caps, waterproof textiles, rubber backed articles and clothes or pillows fitted with foam rubber pads should not be dried in the tumble dryer.
- Make sure that laundry is not trapped between the appliance door and the rubber seal.
- Fabric softeners, or similar products, should only be used as specified by the product manufacturer's instructions.
- Remove all objects from items that could be a source of fire ignition such as lighters or matches.
- **WARNING:** Never stop a tumble dryer before the end of the drying cycle unless all items are quickly removed and spread out so that the heat is dissipated.
- Before any maintenance operation, deactivate the appliance and disconnect the mains plug from the socket.

2. SAFETY INSTRUCTIONS

2.1 Installation



Warning: Risk of fire / Flammable materials.

- Remove all the packaging.
- Do not install or use a damaged appliance.
- Follow the installation instructions supplied with the appliance.
- Do not install the appliance in an environment with no air exchange. The appliance contains flammable gas, propane (R290), a gas with a high level of environmental compatibility. Keep fire and ignition sources away from the appliance. Be careful not to cause damage to the refrigerant circuit containing propane.
- Always take care when moving the appliance as it is heavy. Always use safety gloves and enclosed footwear.
- Do not install or use the appliance where the temperature can be lower than 5°C or higher than 35°C.
- The floor area on which the appliance is to be installed must be flat, stable, heat resistant and clean.
- Always keep the appliance vertical when it is being moved.
- When the appliance is in its permanent position, check if it is levelled correctly with the aid of a spirit level. If it is not, adjust the feet accordingly.

2.2 Electrical connection

WARNING!

Risk of fire and electric shock.

- Connect the mains plug to the mains socket only at the end of the installation. Make sure that there is access to the mains plug after the installation.
- **WARNING:** This appliance is designed to be installed / connected to a grounding connection in the building.
- Make sure that the parameters on the rating plate are compatible with the electrical ratings of the mains power supply.

- Always use a correctly installed shockproof socket.
- Do not use multi-plug adapters and extension cables.
- Do not pull the mains cable to disconnect the appliance. Always pull the mains plug.
- Do not touch the mains cable or the mains plug with wet hands.

2.3 Use

WARNING!

Risk of injury, electric shock, fire, burns or damage to the appliance.

- This appliance is for household (indoors) use only.
- Do not dry damaged (torn, frayed) items that contain padding or fillings.
- If laundry has been washed with a stain remover, carry out an additional rinse cycle before starting a drying cycle.
- Dry only fabrics that are suitable to dry in the appliance. Follow the cleaning instruction on the item label.
- Do not drink or prepare food with the condensed water/distilled water. It can cause health problems to people and pets.
- Do not sit or stand on the open door of the appliance.
- Do not dry dripping wet clothes in the appliance.
- To replace the internal lighting, contact the Authorised Service Centre. Visible LED radiation, do not look directly into the beam.

2.4 Care and cleaning

WARNING!

Risk of injury or damage to the appliance.

- Do not use water spray and steam to clean the appliance.
- Clean the appliance with a moist soft cloth. Use only neutral detergents. Do not use abrasive products, abrasive cleaning pads, solvents or metal objects.
- Be careful when you clean the appliance to prevent damage to the cooling system.

- Do not touch the condenser metal fins with bare hands to prevent injury. Always wear protective gloves and clean carefully to avoid damaging the metal surface.
- When cleaning filters, dispose of lint in the garbage bin to prevent microplastics from entering the water system.

2.5 Compressor

WARNING!

Risk of damage to the appliance.

- The compressor and its system in the tumble dryer is filled with a special agent which is free from fluoro-chloro-hydrocarbons. This system must stay tight. The damage of the system can cause a leakage.

2.6 Service

- To repair the appliance contact the Authorised Service Centre. Use original spare parts only.
- Please note that self-repair or non-professional repair can have safety consequences and might void the guarantee.
- The following spare parts are available for at least 10 years after the model has been discontinued: gaskets and seals, switches and knobs, condensate pump, door locks, motors and motor brushes, transmissions between motor and drum, fan and fan wheels, drums and bearings, water piping and related equipment including hoses, valves and filters, cables and plugs, printed circuit boards, electronic displays, thermostats and temperature sensors, software updates (including reset software), springs, heaters and heating elements, electric fuses (separately or bundled together), motor capacitor, tension pulley, support roller, doors, door seals, door handles, door lock assemblies

and hinges, lint filters, air filters, plastic peripherals, condensate tank. The duration may be longer in your country. For further information, please visit our website.

- Please note that some of these spare parts are only available to professional repairers, and that not all spare parts are relevant for all models.
- Concerning the lamp(s) inside this product and spare part lamps sold separately: These lamps are intended to withstand extreme physical conditions in household appliances, such as temperature, vibration, humidity, or are intended to signal information about the operational status of the appliance. They are not intended to be used in other applications and are not suitable for household room illumination.

2.7 Disposal

WARNING!

Risk of injury or suffocation.



Warning: Risk of fire / Risk of material damage and damage to the appliance.

- Disconnect the appliance from the mains electrical and water supplies.
- Cut off the mains electrical cable close to the appliance and dispose of it.
- The appliance contains flammable gas (R290). Contact your municipal authority for information on how to discard the appliance correctly.
- Remove the door catch to prevent children or pets from becoming trapped in the drum.
- Dispose of the appliance in accordance with local requirements for the disposal of Waste Electrical and Electronic Equipment (WEEE).

3. PRODUCT DESCRIPTION

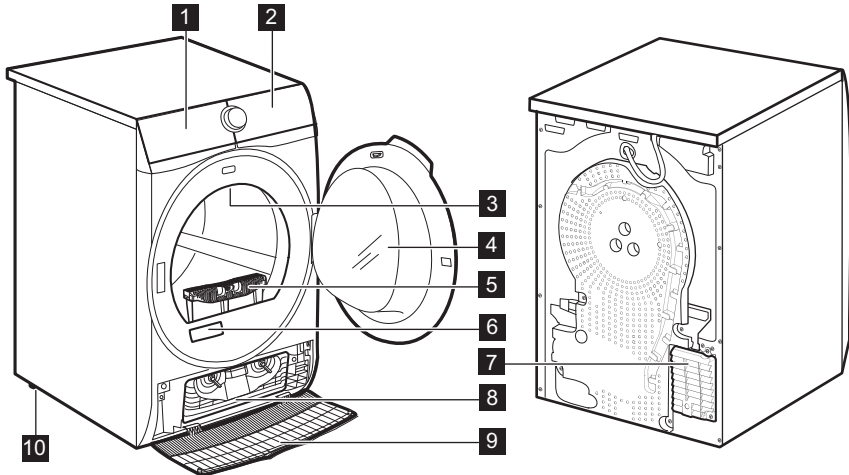

- 1 Water container
- 2 Control panel
- 3 Internal lighting
- 4 Appliance door
- 5 Filter
- 6 Rating plate and QR Code
- 7 Airflow slots
- 8 Condenser lid

- 9 Condenser cover
- 10 Adjustable feet



For ease of loading laundry or ease of installation the door is reversible (see the separate leaflet).

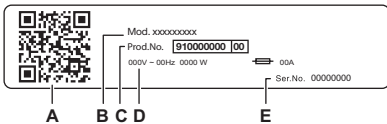

The rating plate reports:

- A. QR code
- B. model name
- C. product number
- D. electrical ratings
- E. serial number

Scan the **QR code** on the appliance to register your product and get the most out of it.

- Access your appliance details, documentation and articles on how to use the best features (User Manual also available at electrolux.com/manuals)
- Get usage advice, troubleshooting, service and repair information (also available at electrolux.com/support)
- Buy accessories, Consumable and Original Spare parts for your appliance (also available at electrolux.com/shop)

3.1 Electrical connection

At the end of installation you can connect the mains plug to the mains socket.

The rating plate and the 'Technical Data' chapter indicate the necessary electrical ratings. Make sure that they are compatible with the mains power supply.

Check that your domestic electrical installation can take the maximum load required, also taking into account any other appliances may also be in use.

Connect the appliance to an earthed socket.

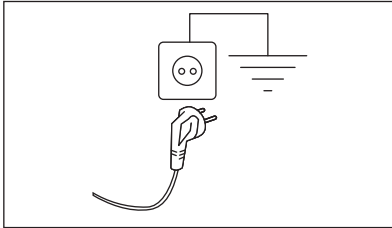

The power supply cable must be easily accessible after installing the appliance.

For any electrical work required to install this appliance, contact our Authorised Service Centre.

The manufacturer does not accept any responsibility for damage or injury through failure to comply with the above safety precaution.

4. TECHNICAL DATA

Height x Width x Depth	85,0 x 59,6 x 65,7 cm
Max. depth with the appliance door open	110,2 cm
Max. width with the appliance door open	95,1 cm
Adjustable height	85,0 cm (+ 1,5 cm - feet regulation)
Drum volume	118 l
Maximum load	9,0 kg
Voltage	230 V
Frequency	50 Hz
Acoustic airborne noise emission for the drying cycle of Eco programme at maximum load	61 dB(A)
Total power	550 W
Type of use	Household
Allowed ambient temperature	+ 5°C to + 35°C
Level of protection against ingress of solid particles and moisture ensured by the protective cover, except where the low voltage equipment has no protection against moisture	IPX4
Refrigerant gas designation	R290

5. CONTROL PANEL

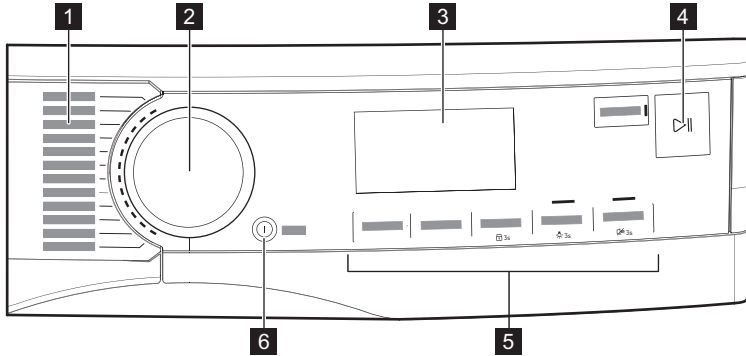





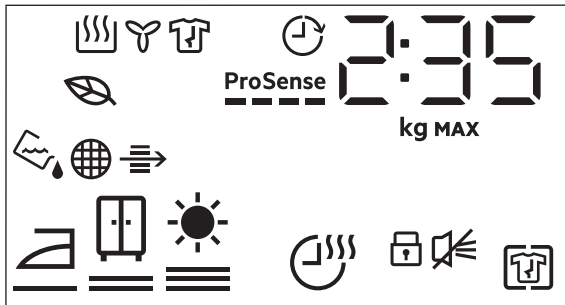









- 1** Programmes
- 2** Programme dial
- 3** Display
- 4** Start/Pause button
- 5** Options
- 6** On/Off (Ein/Aus) button with low power function



5.1 Display

















Symbol on the display	Symbol description
2 : 35	cycle time indication
90 kg MAX	maximum load

Symbol on the display	Symbol description
0h.24h	finish in selection (up to 24h)
	Anticrease (Knitterschutz) option on
	buzzer off
	child lock on
	laundry dryness: iron dry, cupboard dry, extra dry
	Time Dry (Trockenzeit) option on
	indicator: <i>drain the water container</i>
	indicator: <i>clean the filter</i>
	indicator: <i>check the condenser</i>
	Turns on to indicate when the cycles and options selected have a low energy consumption profile
	indicator: <i>drying phase</i>
	indicator: <i>cooling phase</i>
	indicator: <i>crease guard phase</i>
	Finish In (Fertig In) option on
ProSense 	ProSense indicator
MAX	indicator: <i>maximum load exceeded</i>

6. PROGRAM

Program	Load ¹⁾	Properties / Fabric mark ²⁾
MixDry	6,0 kg	Designed for routine drying of what you wash without sorting. Dries evenly clothes made of cotton, cotton-synthetic blends and synthetic. 
Eco ³⁾	9,0 kg	Programme suitable to dry wet cotton laundry and it is the most efficient programme in terms of energy consumption for drying wet cotton laundry. Dryness level is not adjustable and it is set by default to cupboard dry / ready to store. 

Program	Load 1)	Properties / Fabric mark 2)
Cottons	9,0 kg	White and coloured cotton fabrics programme. Default setting is for ready to store dryness level. / 
Synthetics	4,0 kg	Blended garments containing mostly synthetic fibres like polyester, polyamide, etc. / 
Delicates	2,0 kg	Recommended for generic delicate fabrics such as viscose, rayon, acrylic and their blends. / 
		Gently dries for machine and hand-washable woollens. Remove immediately the items when the programme is completed.
  Wool	1,0 kg	 <p>The wool drying cycle of this machine has been tested and approved by The Woolmark Company. The cycle is suitable to dry wool garments which are labelled "hand wash" provided that the garments are washed in a Woolmark endorsed hand washing cycle and dried according to the instructions issued by the manufacturer of this machine. M2441 The Woolmark symbol is a Certification mark in many countries.</p>
Silk	0,5 kg	Preserves the shape of delicate machine and hand-washable silk clothes, minimizing creases by using gentle warm air and soft movements. / 
Bedlinen XL	4,5 kg	Dries up to three bed linen sets at once. Minimises twists and tangles of large items to ensure every bed linen reaches a uniform dryness without wet spots. / 
 Outdoor	2,0 kg	Maintains the functionality of outdoor fabrics made of technical textile and restores water repellency on waterproof jackets and shell jackets with removable linings (suitable for drying in tumble dryer). / 
 Hygiene	5,0 kg	Dries and sanitizes your garments and other items maintaining the temperature above 60°C over time, removing 99.9% of bacteria and viruses ⁴⁾ . Note: This cycle should only be used for wet items. Not suitable for delicate items. / 
Duvet	3,0 kg	Ensures proper drying of inner parts through single or double duvets, pillows, and padded blankets. / 

Program	Load 1)	Properties / Fabric mark 2)
Sport	4,0 kg	Dries generic sportswear made with synthetic fibres including polyester, elastane blends, and polyamide. 















1) The maximum weight refers to dry items.

2) For fabric mark meaning see chapter *DAILY USE: Preparing the laundry*.

3) This is the reference programme used to assess the compliance with EU ecodesign and Energy label regulations, Reg. (EU) 2023/2533 and Reg. (EU) 2023/2534. This programme is able to dry cotton laundry from an initial moisture content of the load of 60 % down to a target final moisture content of the load of 0 %.

4) Tested for Escherichia coli, Candida albicans and MS2 Bacteriophage. Independent test performed by Swissatest Testmaterialien AG in 2021 (Test Report No. 20212038).

6.1 Program and options selection compatibility

Program 1)	Options				
	Dryness Level (Trocken-grad)	Time Dry (Trocken-zeit)	Anticrease (Knitter-schutz)	Silent (Le-ise)	Refresh (Auffri-schen)
MixDry		■	■	■	■
Eco			■		
Cottons		■	■	■	■
Synthetics		■	■	■	■
Delicates			■		
 Wool		■ 3)			
Silk			■		
Bedlinen XL		■	■		
 Outdoor			■		
 Hygiene			■		
Duvet			■		
Sport			■		

1) Aside from the programme, you can set one or more options at the same time.



2) Set by default



3) See chapter OPTIONS: Time Dry (Trockenzeit) on Wool programme



7. OPTIONS

7.1 Dryness Level (Trockengrad)

This option helps to achieve requested laundry dryness. You can select the level of dryness:

 =  ready to iron - **iron dry** level

 =  ready to store - **cupboard dry** level¹⁾

 =  ready to store - **extra dry** level

1) Default selection which is related to the programme

Adjustment of the target final moisture



This may be necessary since the dryness results are impacted by many conditions, e.g. the water type, the supply voltage or the ambient temperature etc.

HOW TO ACHIEVE A PERFECT DRYING:

1. Try to adjust the dryness level options (see *Dryness Level (Trockengrad)* option above).
2. If you want to further increase the laundry dryness results, you can modify the default dryness setting (see below). This adjustment will act on most programmes, except **Eco**, **Wool**, **Duvet**, **Down Jacket**, **Refresh** programmes if available on the machine.

To change the default degree of target final moisture:

1. Turn the appliance on.
2. Select 1 of the available programmes.
3. Touch and hold down the **Time Dry (Trockenzeit)** and **Anticrease (Knitterschutz)** buttons at the same time.







One of the symbols appears on the display:

 - Maximum dryness

 - Extra dryness

 - Standard dryness

4. Touch the **Start/Pause** button repeatedly until you reach the desired target final moisture .

Dryness level	Display symbol
maximum dryness	 
more dry laundry	 
standard dry laundry	 

5. To memorise the setting touch and hold down the **Time Dry (Trockenzeit)** and **Anticrease (Knitterschutz)** buttons at the same time for approximately 2 seconds.

7.2 Time Dry (Trockenzeit)

For: Cottons, Bedlinen **XL**, Synthetics and MixDry programmes. Lets the user to set drying time from minimum 10 min to maximum of 2 hours (in 10 min steps). When this option is maximum, load indicator disappears.



The cycle lasts as long as set drying time regardless of the size of a load and its dryness.

TIME DRYING RECOMMENDATION

up 10 min action of cool air only (no heater).

10 - 40 min additional drying to improve dryness after previous drying cycle.

> 40 min full drying of the small laundry loads up to 4 kg, well spun (>1200 rpm).

Time Dry (Trockenzeit) on Wool programme

Option applicable to Wool programme to adjust final dryness level to more dry or less dry.

7.3 Antcrease (Knitterschutz)

Extends up to 120 minutes the anti-crease phase (30 minutes) at the end of the drying cycle. After drying phase drum rotates from time to time to prevent creases. Laundry can be removed during the anti-crease phase.

7.4 Silent (Leise)

The appliance operates with low noise without effect on the drying quality. The appliance operates slowly with longer cycle time.

7.5 Refresh (Auffrischen)

To refresh clothes that were in storage. Maximal load cannot exceed 1 kg.

7.6 Buzzer

The acoustic signal sounds at the following:

- cycle end
 - start and end of crease guard phase
- The acoustic signal is by default always on. You can use this option to activate or deactivate the sound.

Buzzer option off:



1. Turn the dryer on.
2. Select 1 of the available programs.
3. Touch and hold down Refresh (Auffrischen) button by around 3 seconds.

The symbol  appears on the display.

4. To activate the Buzzer, touch the above button again until the symbol disappears.

7.7 Finish In (Fertig In)



This option allows choosing the time at which a programme should terminate. Once activated the machine waits for the right moment to begin the drying process.

Finish In (Fertig In) time is the sum of stand by time and drying time.

8. SETTINGS



8.1 Deactivating the water container indicator

The water container indicator is activated by default. It illuminates at the end of the drying cycle or during the cycle if the water reservoir is full. If the draining kit is installed the water container is drained automatically and the indicator can be deactivated.

To deactivate the indicator:



1. Turn the appliance on.
2. Select 1 of the available programmes.

3. Touch and hold down **Silent (Leise)** and **Refresh (Auffrischen)** buttons at the same time.

The water container indicator:  is off and the symbol  appears - the water container indicator is permanently **deactivated**



To activate the water container indicator back, follow the above procedure again.

The water container indicator:  is on and the symbol  appears - the water container indicator is permanently activated

8.2 Operating hours counter

This function gives a possibility to display the total operating time of the appliance in hours, which is counted from the moment it is first switched on. The actual operating time of the cycles is shown (does not include pauses or delayed start time).

To visualise this value, proceed as follows:

1. Switch the appliance on by pressing the **On/Off (Ein/Aus)** button.
2. Press and hold the **Dryness Level (Trockengrad)** and **Time Dry (Trockenzeit)** buttons for some seconds.
3. After 3 seconds the total hours operated by the appliance are shown in the display: e.g. if the operating time is **1276** hours, the display shows the text **Hr** for 2 seconds then **12** for 2 seconds followed by **76**. This value is displayed with a

sequence of two digits at a time: the first two digits indicate thousands and hundreds, the second two digits indicate tens and units.

To exit this mode, either press any button, turn the selector knob or switch the appliance off.

8.3 Factory Defaults

This function allows to restore the factory default settings. The saved options and working modes will be reset.

To **activate** this option follow steps below:

1. Switch the appliance on by pressing **On/Off (Ein/Aus)** button.
2. Wait approximately 8 seconds.
3. Press and hold the **Anticrease (Knitterschutz)** and **Silent (Leise)** buttons for some seconds.
4. The appliance will acknowledge the operation by displaying **- - -**.



If the procedure does not work (this could be due to timeout or wrong keys combination), switch the appliance off and repeat the sequence from the beginning.

9. BEFORE FIRST USE

Before you use the appliance to dry items:

- Clean the tumble dryer drum with a moist cloth.
- Start a 1 hour programme with moist laundry.



At the beginning of the drying cycle (first 3-5 min) there could be a slightly higher sound level. This is due to the compressor starting up. This is normal for compressor powered appliances such as refrigerators and freezers.

9.1 Unusual smell

The appliance is tightly packed.

After product unpacking you can feel an unusual smell. This is normal for brand new products.

Appliance is built of several different types of material which all together can generate unusual smell.

Over usage time, after few drying cycles unusual smell gradually disappears.

9.2 Noises



Different noises may be heard at different times during the drying cycle. They are perfectly normal operating sounds.

Working compressor.

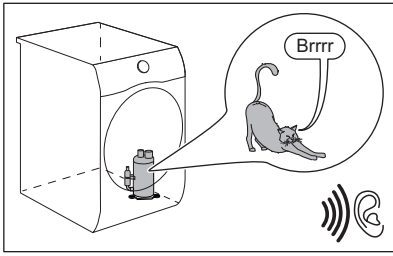

Rotating drum.

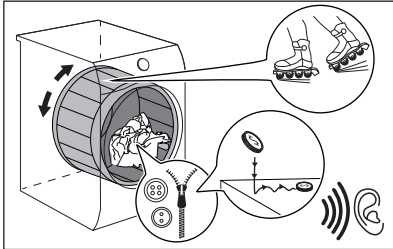

Working fans.

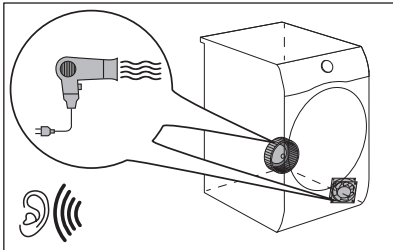

Working pump and transferring condensation to the tank.

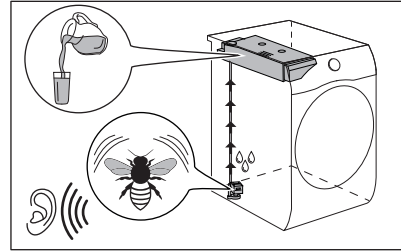

10. DAILY USE

10.1 Preparing the laundry



Loading the drum up to the maximum capacity indicated for the respective programmes will contribute to the energy saving.







Very often the clothes after washing cycle are kneaded and tangled altogether. Drying kneaded and tangled clothes is inefficient. To assure proper air flow and even drying it is recommended to shake and load one by one the clothes to the tumble dryer.

To assure proper drying process:

- Close the zips.
- Close the fasteners of duvet covers.

- Do not dry ties or ribbons loose (e.g. apron ribbons). Tie them before you start a programme.
- Remove all items from pockets.
- Turn items with the internal layer made of cotton inside out. Cotton layer must be faced outwards.
- Always set the programme suitable for the type of laundry.
- Do not put light and dark colours together.
- Use suitable programme for cottons, jersey and knitwear to reduce shrinkage.
- Do not exceed the maximum load stated in the programmes chapter or shown on the display.

- Dry only the laundry that is suitable for tumble drying. Refer to the fabric label on the items.
- Do not dry large and small items together. Small items can be trapped inside the large items and remain wet.
- Shake the large clothes, fabrics before placing in the tumble dryer. It is to avoid moist places inside the fabric after the drying cycle.

Fabric label	Description
	Laundry is suitable for tumble drying.
	Laundry is suitable for tumble drying at higher temperatures.
	Laundry is suitable for tumble drying at low temperatures only.
	Laundry is not suitable for tumble drying.

10.2 Loading the laundry

CAUTION!

Ensure the laundry is not trapped between the appliance door and the rubber seal.

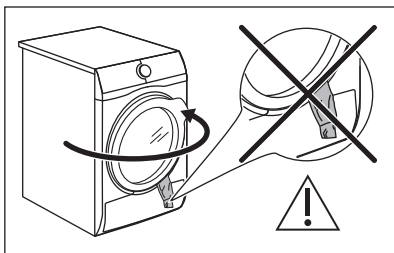

1. Pull open the appliance door.
2. Load the laundry one item at a time.
3. Close the appliance door.

10.3 Turning on the appliance

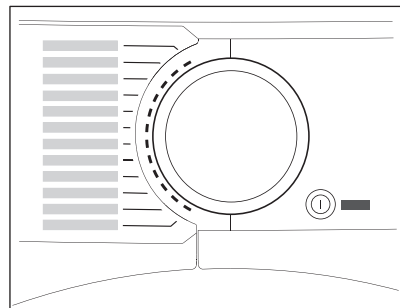

To turn on the appliance:

Push the On/Off (Ein/Aus) button.

If the appliance is on, some indicators appear on the display.

10.4 Low power mode

To reduce energy consumption, this function automatically deactivates the appliance:

- After 5 minutes if you do not start the programme.

- After 5 minutes from the end of the programme or anticrease phase.



When the appliance goes in low power mode, the display and icons turn off. You can reactivate it by pressing On/Off (Ein/Aus) button.



The default selected programme, after reactivate from low power mode is the Eco programme.

10.5 Setting a programme

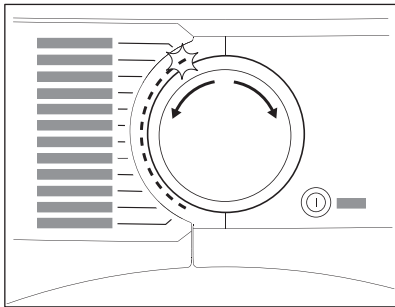

Use the programme dial to set the programme.
The approximate programme duration appears on the display.



Real drying time will depend on type of the load (quantity and composition), the room temperature and the initial moisture of your laundry after spinning phase.

10.6 Options

Together with the programme you can set 1 or more options.

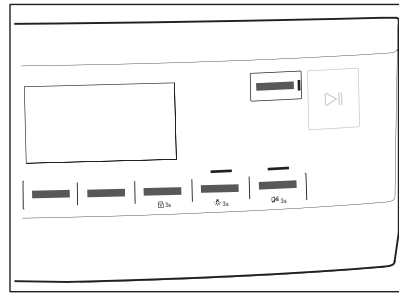

To activate or deactivate an option touch the relevant button.

its symbol appears on the display or the led above the corresponding button lights up.

10.7 Child lock option

The child lock can be set to prevent children from playing with the appliance. The child lock option locks all touch buttons and the programme dial (this option does not lock the **On/Off (Ein/Aus)** button).

You can activate the child lock option:

- before you touch the **Start/Pause** button - the appliance cannot start
- after you touch the **Start/Pause** button - programmes and option selection is unavailable.

Child lock option activation:



1. Turn the dryer on.
2. Select 1 of the available programmes.
3. Touch and hold down **Anticrease (Knitterschutz)** button by around 3 seconds.

The symbol  appears on the display.

4. To deactivate the child lock, touch the above button again until the symbol disappears.

10.8 Starting a programme

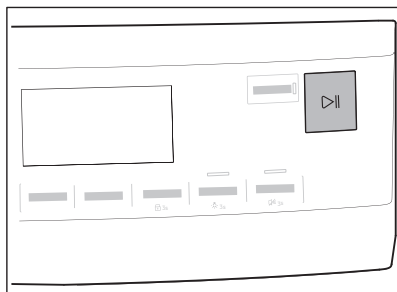

To start the programme:

Touch the **Start/Pause** button.

The appliance starts and the LED above the button stops flashing and stays on.

10.9 Starting a programme with Finish In (Fertig In)

To set the Finish In (Fertig In) option:

1. Set the drying programme and options.
2. Touch Finish In (Fertig In) repeatedly until the display shows the desired time within the programme should end (e.g. 12h if the programme has to finish within 12 hours.)
3. Touch the Start/Pause button. The drum starts rotating to perform the **ProSense** estimation, if foreseen in the selected programme.
4. The appliance starts the countdown to the end of the programme and the programme will start at the right moment for ending.

10.10 The ProSense load detection



The **ProSense** technology detects the laundry load size defining the programme duration. Works with most of the programmes.

After setting a drying programme the **ProSense** icon lights up if the laundry load detection is applicable.

Touching the Start/Pause button, the **ProSense** starts the laundry load detection:

1. The appliance detects the load in the first minute: the indicator flashes, the bars under the icon move back and forth **ProSense** and the drum rotates shortly.
2. When the drum stops rotating, the display shows the new programme duration adjusted according to the detected load. The number of bars, from 1 to 4, represents the estimated load amount. 4 bars represent the maximum load amount for the selected programme.



In case of **drum overload**, the maximum declared load indicator comes on again

with the **MAX** indicator blinking. In this case, during these 30 seconds, it is possible to open the door and remove the exceeding garments. Once removed, touch the Start/Pause button to start the programme again. If the laundry amount will not be reduced, the programme starts anyway. In this case, it will be not possible to guarantee the best results.

10.11 Programme change

To change a programme:

1. Push the On/Off (Ein/Aus) button to turn the appliance off.
2. Push the On/Off (Ein/Aus) button again to turn on the appliance.
3. Set a new programme.

10.12 Programme end



Clean the filter and drain the water container after each drying cycle. (See chapter CARE AND CLEANING.)

If the drying cycle is finished, the symbol  appears on the display. If the Buzzer option is activated, the acoustic signal sounds intermittently for 1 minute.



If you do not turn off the appliance, the anti-crease phase starts (not active with all programmes). Flashing  symbol signals the execution of the anti-crease phase. Laundry can be removed during this phase.

To remove the laundry:

1. Push the On/Off (Ein/Aus) button for 2 seconds to turn the appliance off.
2. Open the appliance door.
3. Remove the laundry.
4. Close the appliance door.

Possible causes of unsatisfactory drying results:

- Inadequate default dryness level settings. See chapter *Adjustment of the target final moisture*

- Room temperature is too low or too high. Optimal room temperature is between 18°-25°C.



Leave the door slightly opened after every cycle to avoid moisture.

10.13 Drum light on



Touch and hold down **Silent (Leise)** button by around 3 seconds.

The light inside the drum is on.

11. HINTS AND TIPS

11.1 Ecological hints



Loading the drum up to the maximum capacity indicated for the respective programmes will contribute to the energy saving.

- Spin the laundry well before drying.
- Do not exceed the load sizes which are specified in the programmes chapter.
- Clean the filter after each drying cycle.
- Do not use fabric softener to wash and then dry. In the tumble dryer laundry becomes soft automatically.

- The water from the water container can be used to iron the clothes. You must first filter the water to eliminate remaining textile fibres (simple coffee filter is suitable).
- Always keep the airflow slots at the bottom of the appliance clear.
- Make sure there is good airflow where the appliance is to be installed.

12. CARE AND CLEANING

12.1 Removing the foreign items



Make sure that the pockets are empty and all loose elements are tied up before running the drying cycle. Refer to the "Preparing the laundry" section.



Remove any foreign items that you may find in the drum after the drying cycle (e.g. metal clips, buttons, coins, etc).

12.2 Periodic cleaning schedule

Periodic cleaning helps to extend the life of your appliance.

If the appliance is not used for a long time unplug the appliance.

Indicative periodic cleaning schedule:

Cleaning the filter	When the indicator  flashes
Empty the water container	When the indicator  flashes
Cleaning the condenser	When the indicator  flashes
Cleaning the humidity sensor	At least 3 or 4 times a year
Cleaning the drum	Every two months
Cleaning the control panel and housing	Every two months
Cleaning the airflow slots	Every two months

The following paragraphs explain how you should clean each part.

12.3 Cleaning the filter

At the end of each cycle the  *filter* symbol comes on the display and you must clean the filter.



The filter collects the lint during the drying cycle.



To achieve the best drying performance clean the filter regularly. The clogged filter causes the longer drying cycle and as a consequence the energy consumption increase. Clean the filter by hand. Use a vacuum cleaner if necessary.

CAUTION!

When cleaning the filters, the lint should be thrown in the garbage bin and not washed through the drain in order to avoid spreading microplastics in the used water system.

1. Open the door. Pull the filter up.

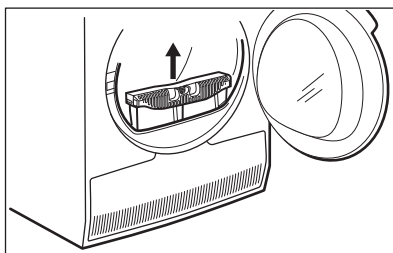

2. Push the hook to open the filter.

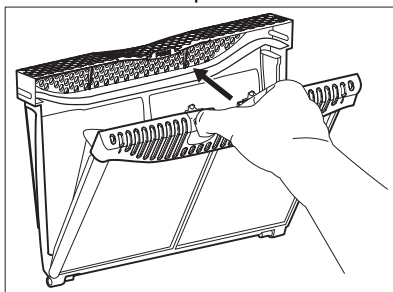

3. Gather lint with hand from both internal parts of the filter.

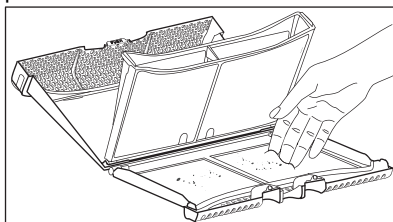

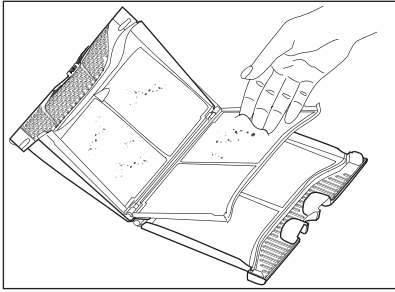

Throw the lint in the dustbin.

4. If necessary, clean the filter with a vacuum cleaner. Close the filter.
5. If necessary, remove lint from the filter socket and gasket. You can use a vacuum cleaner. Place the filter back inside the filter socket.

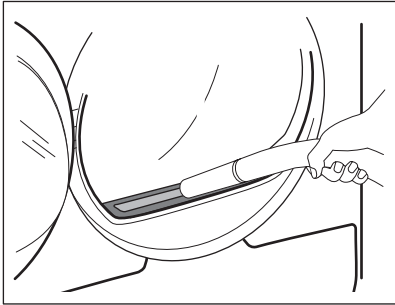

12.4 Emptying the water container

Empty the condensed water container after each drying cycle.

If the condensed water container is full, the programme stops automatically. The  tank symbol comes on the display and you must empty the water container.

To empty the water container:

1. Pull the water container out keeping it in a horizontal position.

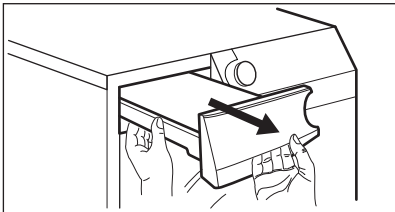

2. Pull the plastic connection out and drain the water into a basin or equivalent receptacle.

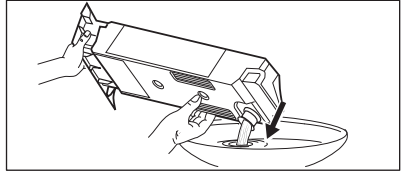

3. Push the plastic connection back in and place the water container back into position.
4. To continue the programme press the Start/Pause button.

12.5 Cleaning the condenser

If the symbol  *condenser* flashes on the display, inspect the condenser and its compartment. If it is dirty, clean it. Do the check not less than once a 6 months.

WARNING!

Do not touch the metal surface with bare hands. Risk of injury. Wear protective gloves. Clean carefully to avoid damaging the metal surface.

CAUTION!

Do not use hard attachment on vacuum cleaner to remove the fluff from the condenser. This may damage the ribs of the condenser, what leads to the lower performance of the appliance and longer drying time.

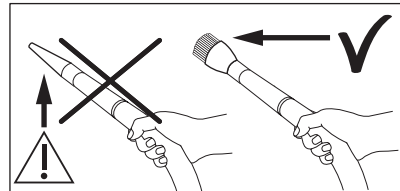

To inspect:

1. Open the door. Pull the filter up.

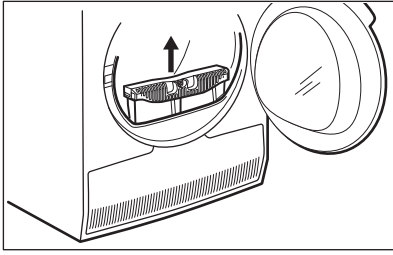

2. Open the condenser cover.

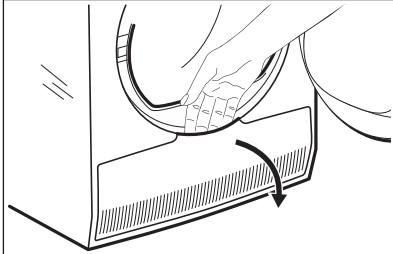

3. Turn the levers to unlock the condenser lid.

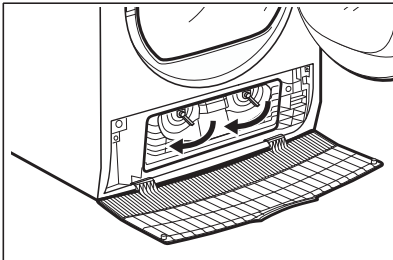

4. Lower the condenser lid.

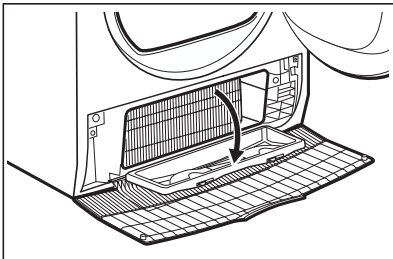

5. If necessary, remove the fluff from the condenser and its compartment. You can use a vacuum cleaner with a brush attachment.

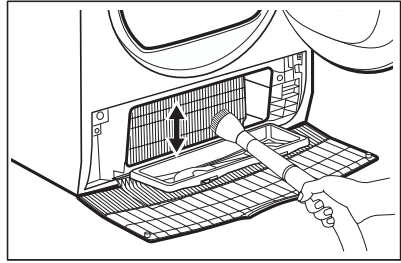

6. Close the condenser lid.
7. Turn the levers until it clicks into position.
8. Put the filter back.

12.6 Cleaning the humidity sensor

CAUTION!

Risk of humidity sensor damage. Do not use abrasive materials or steel wool to clean the sensor.

To assure best drying results the appliance is equipped with metal humidity sensor. It is placed on the inner side of the door area.

Over usage time the surface of the sensor may get dirty which deteriorates the drying performance.

We recommend to clean the sensor at least 3 or 4 times a year or if you observe the drop of drying performance.

To clean you can use harder side of dish-washing sponge and bit of vinegar or dish soap.

To clean the sensor:

1. Open the loading door.
2. Clean the surfaces of the humidity sensor wiping off the metal surface several times.

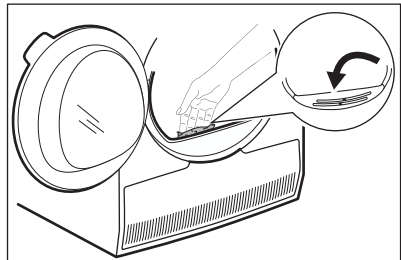

12.7 Cleaning the drum

WARNING!

Disconnect the appliance before you clean it.

Use a standard neutral soap detergent to clean the inner surface of the drum and drum lifters. Dry the cleaned surfaces with a soft cloth.

CAUTION!

Do not use abrasive materials or steel wool to clean the drum.

12.8 Cleaning the control panel and housing

Use a standard neutral soap detergent to clean the control panel and housing.

Use a moist cloth to clean. Dry the cleaned surfaces with a soft cloth.

CAUTION!

Do not use furniture cleaning agents or cleaning agents which can cause corrosion.

12.9 Cleaning the airflow slots

Use a vacuum cleaner to remove fluff from the airflow slots.

13. TROUBLESHOOTING

WARNING!

Refer to Safety chapter

13.1 Error Codes

The appliance does not start or it stops during operation.

First try to find a solution to the problem (refer to the table). If the problem persists, contact the Authorised Service Centre.

WARNING!

Deactivate the appliance before carrying out any check.

In case of major problems, the acoustic signals operate, the display shows an error code and the Start/Pause button may flash continuously:

Error code	Possible cause	Remedy
E50	Appliance motor overloaded. Too much laundry or entrapped in the drum.	The programme was not completed. Remove the laundry from the drum, set the programme and restart the cycle.
E90 or E91	Internal fail. No communication between electronic elements of the appliance.	The programme was not finished properly or the appliance stopped too early. Switch the appliance off and on again. If the error code appears again, contact the Authorised Service Centre.

Error code	Possible cause	Remedy
EH0	The mains supply is unstable.	When the appliance is showing EH0 , please wait until main supply is stable than press start. If the appliance paused the cycle without any indication then press the cycle start. If the warning will occur again check the power cord / socket integrity or main supply.

If the display shows other error codes, deactivate and activate the appliance. If the problem continues, contact the Authorised Service Centre.

In case of different problem with the tumble dryer check the table below for possible solutions.

13.2 Troubleshooting

Problem	Possible cause	Remedy
The tumble dryer does not operate.	The tumble dryer is not connected to the mains supply.	Connect it to the mains socket. Check the fuse in the fuse box (domestic installation).
	The door is open.	Close the door.
	The On/Off (Ein/Aus) button was not pushed.	Push the On/Off (Ein/Aus) button.
	The Start/Pause button was not touched.	Touch the Start/Pause button.
	The appliance is in standby mode.	Push the On/Off (Ein/Aus) button.
Unsatisfactory drying result.	Incorrect program selection.	Select a suitable program. 1)
	The filter is clogged.	Clean the filter. 2)
	Dryness Level (Trockengrad) option was set to  iron dry. 3)	Change Dryness Level (Trockengrad) option to a higher level.
	The load was too large.	Do not exceed the maximum load size.
	The airflow slots are clogged.	Clean the airflow slots at the bottom of the appliance.
	There is some dirt on the humidity sensor in the drum.	Clean the front surface of the drum.
	The dryness level was not set to the desired level.	Adjust the dryness level. 4)
	The condenser is clogged.	Clean the condenser. 2)
The loading door does not close	The filter is not locked into position.	Put the filter in the correct position.
	Laundry is trapped between the door and the seal.	Remove trapped items and close the door.
It is not possible to change the program or option.	After a cycle starts it is not possible to change the program or option.	Turn the tumble dryer off and on. Change the program or option as required.

Problem	Possible cause	Remedy
It is not possible to select an option. An acoustic signal is emitted.	The option you tried to select is not available for the selected program.	Turn the tumble dryer off and on. Change the program or option as required.
There is no drum light	Defective drum lamp.	Contact the service centre to replace the drum lamp.
Unexpected duration time appears on the display.	The drying duration is calculated according to load size and dampness.	This is automated - the appliance is working correctly.
A program is inactive.	The water container is full.	Drain the water container, push the Start/Pause button. 2)
The drying cycle is too short.	The load size is small.	Select a time program. The time value must be related to the load. To dry one item or a small amount of laundry we recommend short drying times.
	The laundry is too dry.	Select an appropriate time program or a higher dryness level (e.g.  <i>extra dry</i>)
Drying cycle too long 5)	The filter is clogged.	Clean the filter.
	The load is too large.	Do not exceed the maximum load size.
	The laundry was not spun sufficiently.	Spin the laundry well in the washing machine.
	Too low or too high room temperature - this is not the appliance malfunction.	Ensure a room temperature higher than +5°C and lower than +35°C. Optimal room temperature to achieve best drying results is between 18°-25°C.

1) Follow the program description — see the PROGRAMS chapter .

2) See the *CARE AND CLEANING* chapter.

3) Only dryers with the Dryness Level (Trockengrad) option.

4) See the HINTS AND TIPS chapter .

5) Note: After a maximum of 5 hours the drying cycle ends automatically.

13.3 Possible causes of unsatisfactory drying results:

- The filter is clogged. Clogged filter makes drying inefficient.
- The airflow slots are clogged.
- The humidity sensor is dirty.
- The drum is dirty.
- Inadequate default dryness level settings. See chapter *Adjustment of the target final moisture*
- Room temperature is too low or too high. Optimal room temperature is between 18°-25°C.

14. CONSUMPTION VALUES

14.1 Introduction



The user manual reports the EU energy label and ecodesign: Reg. (EU) 2023/2534 which is related to the Energy label Efficiency classes from **A** to **G**.



The QR code on the energy label supplied with the appliance provides a web link to the information related to the performance of the appliance in the EU EPREL database. Keep the energy label for reference together with the user manual and all other documents provided with this appliance.

It is also possible to find the same information in EPREL using the link **https://eprel.ec.europa.eu** and the model name and product number that you find on the rating plate of the appliance. Refer to 'Product description' chapter for the position of the rating plate.

14.2 Legend

kg	Laundry load.	rpm	Spun at
kWh	Energy consumption.		
hh:mm	Programme duration.		
%	Initial moisture at the end of spinning phase and target final moisture at the end of drying programme. The higher is the spin, the higher is the noise at spin, but lower is the initial moisture and energy consumption when drying the laundry.		

14.3 According to Commission Regulation Reg. (EU) 2023/2533 and Reg. (EU) 2023/2534.



Following values are obtained in laboratory conditions according with relevant standards. Different parameters can change the data, for example: the quantity of laundry, the type of laundry and the ambient conditions. The initial moisture content of the laundry, the water type, the supply voltage and if you change the default setting of a programme may also affect the energy use, the duration of the drying programme and final humidity.

Programme	Load (kg)	Spun at (rpm)	Initial moisture (%)	Drying time (h:mm)	Energy consumption (kWh)	Target final Moisture (%)
Eco 1)	9,0	1000	60	3:25	1,44	0,0

Programme	Load (kg)	Spun at (rpm)	Initial moisture (%)	Drying time (h:mm)	Energy consumption (kWh)	Target final Moisture (%)
Eco 1)	4,5	1000	60	2:00	0,76	0,0

1) This is the reference programme used to assess the compliance with EU ecodesign and Energy label regulations, Reg. (EU) 2023/2533 and Reg. (EU) 2023/2534. This programme is able to dry cotton laundry from an initial moisture content of the load of 60 % down to a target final moisture content of the load of 0 %.

Power consumption in different modes

Off mode power consumption (W)	Standby mode power consumption (W)	Delay Start (W)
0,13	0,13	4,00

Time to Off/Standby mode is 15 minutes maximum.

14.4 Common programmes



These values are indicative only.

Programme	Load (kg)	Spun at (rpm)	Initial moisture (%)	Drying time (h:mm)	Energy consumption (kWh)	Target final Moisture (%)
Cottons extra dry	9,0	1000	60	4:45	1,95	-3,0
Cottons extra dry	4,5	1000	60	3:33	1,35	-3,0
Cottons iron dry	9,0	1000	60	2:34	1,01	12,0
Cottons iron dry	4,5	1000	60	1:45	0,64	12,0
Synthetics extra dry	4,0	1200	40	1:45	0,62	0,0
Synthetics cupboard dry	4,0	1200	40	1:15	0,44	1,0
Synthetics iron dry	4,0	1200	40	0:58	0,32	12,0
Wool	1,0	1200	35	1:40	0,72	5,0

15. GUARANTEE

Customer Service Centres

Point of Service		
Industriestrasse 10 5506 Mägenwil	Le Trési 6 1028 Prévèrenge	Via Violino 11 6928 Manno
Morgenstrasse 131 3018 Bern		
Langgasse 10 9008 St. Gallen		
Am Mattenhof 4a/b 6010 Kriens		
Schlossstrasse 1 4133 Pratteln		
Comercialstrasse 19 7000 Chur		





Spare parts service Industriestrasse 10, 5506 Mägenwil, Tel. 0848 848 111

Specialist advice/Sale Buckhauserstrasse 40, 8048 Zürich, Tel. 044 405 82 44

Warranty For each product we provide a two-year guarantee from the date of purchase or delivery to the consumer (with a guarantee certificate, invoice or sales receipt serving as

proof). The guarantee covers the costs of materials, labour and travel. The guarantee will lapse if the operating instructions and conditions of use are not adhered to, if the product is incorrectly installed, or in the event of damage caused by external influences, force majeure, intervention by third parties or the use of non-genuine components.

16. ENVIRONMENTAL CONCERNS

Recycle materials with the symbol . Put the packaging in relevant containers to recycle it. Help protect the environment and human health by recycling waste of electrical and electronic appliances. Do not dispose of appliances marked with the symbol  with the household waste. Return the product to your local recycling facility or contact your municipal office.



For Switzerland:

Where should you take your old equipment?

Anywhere that sells new equipment or hand it in to official SENS collection points or official SENS recycling firms. The list of official SENS collection points can be found at www.erecycling.ch

electrolux.com

136226425-A-462025



CE