



Mode d'emploi Congélateur



Lisez **impérativement** ce mode d'emploi et ses instructions de montage avant d'installer et de mettre en service votre appareil.
Vous éviterez ainsi de vous blesser et d'endommager votre appareil.

Table des matières

Prescriptions de sécurité et mises en garde	5
Votre contribution à la protection de l'environnement	17
Installation	18
Lieu d'installation	18
Installation de plusieurs appareils de froid	19
Exigences en matière d'aération et évacuation d'air	20
Changement de la butée de porte	20
Monter les entretoises murales jointes	21
Installation de l'appareil de froid	21
Ajuster l'appareil de froid	22
Intégrer l'appareil de froid dans le linéaire de meubles	23
Dimensions de l'appareil	25
Dimensions d'installation/Vue d'en haut	25
Branchement électrique	27
Économiser de l'énergie	29
Description de l'appareil	30
Bandeau de commande avec écran d'accueil	32
Mode de réglage 	32
Sélectionner la fonction souhaitée dans le mode Réglages 	34
Arrangement intérieur	35
Basculer le tiroir supérieur	35
Accessoires fournis avec l'appareil	35
Accessoires disponibles en option	36
Mise en marche et arrêt de l'appareil	37
Avant la première utilisation	37
Raccorder l'appareil de froid	37
Mettre en marche l'appareil de froid	37
Arrêter l'appareil de froid	38
En cas d'absence prolongée	38
Choisir la température optimale	39
Affichage de la température	39
Régler la température	39
Possibilités de réglage	39
Utilisation de SuperFrost	41
Activer et désactiver la fonction SuperFrost 	41









Procéder à d'autres réglages	42
Explications relatives aux différents réglages	42
Mode Party 	42
Activer la fonction de verrouillage  / 	42
Mode Shabbat 	43
Informations sur le Mode Shabbat 	44
Modifier le délai jusqu'au déclenchement de l'alarme de porte 	44
Miele@home	45
Modifier le volume des signaux d'avertissement et sonores  / 	47
Modifier la luminosité de l'écran 	47
Désactiver le mode Expo 	47
Réinitialiser les réglages d'usine 	48
Informations 	48
Alarme de température et de porte	49
Congélation et stockage	51
Que se passe-t-il lors de la congélation de produits frais ?.....	51
Capacité maximale de congélation	51
Stocker des produits surgelés.....	51
Congélation de produits frais	52
Durée de conservation des aliments congelés	53
Utiliser les accessoires	54
Préparer les glaçons.....	54
Dégivrage	55
Nettoyage et entretien	56
Conseils concernant les détergents.....	56
Préparer l'appareil de froid au nettoyage	57
Nettoyer l'intérieur de l'appareil	57
Nettoyer les accessoires à la main ou au lave-vaisselle	58
Retirer et démonter les accessoires pour le nettoyage.....	58
Nettoyage de la façade et des parois latérales	60
Nettoyer le joint de porte.....	61
Nettoyage des fentes d'aération et des prises d'air.....	61
Après le nettoyage	61
En cas d'anomalie	62
Origines des bruits	70
SAV	71
Contact en cas d'anomalies.....	71
Base de données EPREL	71

Table des matières

Garantie.....	71
Déclaration de conformité.....	72
Droits d’auteur et licences	73

Prescriptions de sécurité et mises en garde

Cet appareil est conforme aux dispositions de sécurité en vigueur. Toute utilisation non conforme peut toutefois causer des dommages corporels et matériels.

Lisez attentivement le mode d'emploi et les instructions de montage avant de mettre l'appareil de froid en service. Vous y trouverez des informations importantes sur le montage, la sécurité, l'utilisation et l'entretien de cet appareil. Vous éviterez ainsi de vous blesser et d'endommager votre appareil.

Conformément à la norme CEI 60335-1, Miele indique expressément de lire impérativement toutes les informations concernant l'installation de l'appareil de froid et de suivre les consignes de sécurité et de mise en garde.

La société Miele ne peut être tenue responsable des dommages dus au non-respect des consignes.

Conservez le mode d'emploi et les instructions de montage et remettez-les à tout nouveau détenteur de l'appareil.

Prescriptions de sécurité et mises en garde

Utilisation conforme aux dispositions

- ▶ Cet appareil est conçu pour un usage ménager dans un environnement domestique ou similaire, par exemple :
 - dans des magasins, des bureaux ou d'autres environnements de travail similaires
 - dans des exploitations agricoles
 - par des clients dans des hôtels, motels, chambres d'hôtes ou d'autres types de logements de vacances.Cet appareil frigorifique n'est pas conçu pour être utilisé à l'extérieur.
- ▶ Cet appareil ne doit être utilisé que pour le stockage de produits surgelés, pour la congélation de produits frais et pour la préparation de glaces conformément à l'usage domestique. Toute autre utilisation est interdite.
- ▶ L'appareil de froid ne convient pas au stockage et au refroidissement de médicaments, de plasma sanguin, de préparations de laboratoire ou de substances ou produits similaires sur lesquels la directive sur les dispositifs médicaux est basée. Une mauvaise utilisation de l'appareil de froid peut endommager les marchandises stockées ou les détériorer. En outre, l'appareil de froid n'est pas adapté à une utilisation dans des zones à risque d'explosion. Miele décline toute responsabilité en cas de dommages occasionnés par une utilisation non conforme ou une mauvaise manipulation.
- ▶ Les personnes (enfants inclus) qui en raison de déficiences physiques, sensorielles ou mentales, de leur manque d'expérience ou de leur ignorance, ne sont pas aptes à utiliser l'appareil frigorifique en toute sécurité doivent impérativement être surveillées pendant la commande. Ces personnes sont autorisées à utiliser l'appareil frigorifique sans surveillance uniquement si vous leur avez expliqué comment l'utiliser sans danger et les risques encourus en cas de mauvaise manipulation.

En présence d'enfants dans le ménage

- ▶ Les enfants de moins de 8 ans doivent être tenus à distance de l'appareil, à moins qu'ils ne soient sous surveillance constante.
- ▶ Les enfants de plus de huit ans sont autorisés à utiliser cet appareil sans surveillance uniquement si son fonctionnement leur a été expliqué de telle sorte qu'ils puissent le manipuler en toute sécurité. Les enfants doivent être capables de reconnaître et de comprendre les dangers que présente une erreur de manipulation.
- ▶ Les enfants ne doivent jamais nettoyer ou entretenir l'appareil sans surveillance.
- ▶ Surveillez toujours les enfants qui se trouvent à proximité de l'appareil. Ne laissez jamais les enfants jouer avec l'appareil.
- ▶ Risque d'asphyxie ! Les enfants peuvent se mettre en danger en s'enveloppant dans les matériaux d'emballage (film plastique, par exemple) ou en glissant leur tête à l'intérieur. Tenez les matériaux d'emballage hors de portée des enfants.

Prescriptions de sécurité et mises en garde

Sécurité technique

► Le circuit du fluide frigorigène a fait l'objet d'un contrôle d'étanchéité. L'appareil est conforme aux consignes de sécurité en vigueur et aux directives européennes applicables.



► Cet appareil de froid contient du fluide frigorigène isobutane (R600a), un gaz naturel sans danger pour l'environnement, mais inflammable. Il ne nuit pas à la couche d'ozone et n'augmente pas le potentiel de réchauffement global.

L'utilisation de ce fluide frigorigène sans danger pour l'environnement a entraîné une légère augmentation des bruits de fonctionnement. Outre les bruits de fonctionnement du compresseur, des bruits d'arrivée de fluide peuvent apparaître dans tout le circuit de refroidissement. Ces effets sont hélas inévitables, mais ils n'ont aucun impact sur la performance de l'appareil.

Lorsque vous transportez et montez/installez l'appareil, veillez à ne pas endommager les éléments du circuit de refroidissement. Les projections de fluide frigorigène peuvent occasionner des lésions oculaires.

En cas de dommages :

- éloignez toute flamme ouverte ou source d'inflammation,
- débranchez l'appareil du secteur,
- aérez intégralement la pièce dans laquelle se trouve l'appareil de froid pendant quelques minutes,
- contactez le SAV.

Prescriptions de sécurité et mises en garde

- ▶ La taille de la pièce où est installé l'appareil de froid doit être proportionnelle à la quantité de fluide frigorigène contenue dans l'appareil. En cas de fuite, un mélange gaz-air inflammable peut se former dans les locaux trop petits. Le volume de la pièce doit être d'1 m³ pour 8 g de fluide frigorigène. La quantité de fluide frigorigène est indiquée sur la plaque signalétique à l'intérieur de l'appareil de froid.
- ▶ Afin que l'appareil ne s'endommage pas, les données de branchement (tension et fréquence) figurant sur la plaque signalétique de l'appareil doivent impérativement concorder avec celles offertes par le secteur électrique. Comparez-les avant de le brancher. En cas de doute, renseignez-vous auprès d'un électricien professionnel.
- ▶ La sécurité électrique de cet appareil n'est assurée que s'il est raccordé à une terre de protection installée dans les règles de l'art. Ce dispositif de sécurité revêt une importance fondamentale. En cas de doute, faites vérifier l'installation électrique par un électricien professionnel.
- ▶ Le fonctionnement temporaire ou permanent sur un système d'alimentation électrique autonome ou non synchrone au réseau (comme les réseaux autonomes, les systèmes de secours) est possible. La condition préalable au fonctionnement est que le système d'alimentation électrique corresponde aux spécifications de la norme EN 50160 ou similaire. Les mesures de protection prévues dans l'installation domestique et dans ce produit Miele doivent également être assurées dans leur fonction et leur mode de fonctionnement en fonctionnement isolé ou en fonctionnement non synchrone au réseau ou être remplacées par des mesures équivalentes dans l'installation. Comme décrit, par exemple, dans la publication actuelle de VDE-AR-E 2510-2.
- ▶ Si le câble d'alimentation fourni est endommagé, il doit être remplacé par une pièce de rechange d'origine afin d'écarter tout danger pour l'utilisateur. Miele ne garantit le respect des consignes de sécurité que si les pièces de rechange sont d'origine.

Prescriptions de sécurité et mises en garde

- ▶ Les prises multiples ou les rallonges n'assurent pas la sécurité nécessaire (risque d'incendie). Ne raccordez pas l'appareil au réseau électrique par ce moyen.
- ▶ Si les éléments sous tension ou le câble d'alimentation sont exposés à l'humidité, cela peut provoquer un court-circuit. Par conséquent, la cave à vin ne doit jamais fonctionner dans des locaux présentant des risques d'humidité ou d'éclaboussures (par ex. garages, buanderies, etc.).
- ▶ Cet appareil ne doit pas être utilisé à un emplacement non stationnaire (p. ex. à bord d'un bateau).
- ▶ Un appareil endommagé peut présenter des risques pour votre sécurité. Vérifiez qu'il ne présente aucun dommage visible. Ne mettez jamais en service un appareil endommagé.
- ▶ Cet appareil de froid n'est pas conçu pour être encastré.
- ▶ Lors de travaux d'installation, de maintenance et de réparations, il faut que l'appareil soit déconnecté du secteur. Vous n'aurez débranché votre appareil du secteur que si :
 - le disjoncteur de l'installation domestique est éteint, ou
 - le fusible de l'installation domestique est entièrement dévissé et sorti de son logement, ou
 - le cordon d'alimentation est débranché du secteur. Pour débrancher l'appareil du secteur, ne tirez pas le cordon d'alimentation mais la fiche.
- ▶ Des travaux d'installation, de maintenance ou des réparations non conformes peuvent entraîner des risques importants pour l'utilisateur.
Les travaux d'installation et d'entretien et les réparations ne doivent être effectués que par des spécialistes agréés par Miele.
- ▶ Si l'appareil a été réparé par un service après-vente non agréé par Miele, tout recours en garantie sera rejeté.

Prescriptions de sécurité et mises en garde

► Les pièces défectueuses ne doivent être remplacées que par des pièces de rechange d'origine Miele. Les pièces de rechange d'origine sont les seules dont Miele garantit qu'elles remplissent les conditions de sécurité.

Installation conforme

► Changez la charnière de la porte (si nécessaire) en suivant les instructions d'installation ci-jointes.

► Faites appel à une deuxième personne pour installer l'appareil de froid.

Utilisation conforme

► L'appareil de froid est prévu pour une classe climatique précise (plage de température ambiante) dont il faut respecter les limites. La classe climatique est indiquée sur la plaque signalétique apposée à l'intérieur de l'appareil de froid. Une température ambiante basse augmente la durée d'arrêt du compresseur si bien que l'appareil de froid ne peut pas maintenir la température requise.

► Les prises d'air ne doivent être ni couvertes ni obstruées. Cela gênerait la circulation d'air, la consommation d'électricité augmenterait et il n'est pas à exclure que des composants s'endommagent.

► Si vous stockez des produits contenant de la graisse ou de l'huile à l'intérieur de l'appareil ou dans la contre-porte de celui-ci, veillez à ce que ni graisse ni huile n'entrent en contact avec les pièces en matière plastique de l'appareil. Ces substances pourraient endommager le matériau synthétique qui risquerait de se fendre ou de se déchirer.

► Risque d'incendie et d'explosion. N'entreposez aucun produit explosif ni aucun produit contenant un gaz propulseur (par ex. une bombe aérosol). Certains mélanges gazeux inflammables risquent de prendre feu au contact de composants électriques.

Prescriptions de sécurité et mises en garde

- ▶ Risque d'explosion. Ne faites pas fonctionner d'appareils électriques dans votre appareil de froid (par exemple pour fabriquer de la crème glacée). Il existe un risque de formation d'étincelles.
 - ▶ Risque de dommages corporels et matériels. Ne placez jamais dans la zone de congélation, des cannettes ou des bouteilles contenant des boissons gazeuses ou un liquide susceptible de geler. Les cannettes ou bouteilles risquent d'éclater.
 - ▶ Risque de dommages corporels et matériels. Sortez les bouteilles que vous avez mises à rafraîchir dans la zone de congélation au bout d'une heure maximum. Sinon les bouteilles pourraient éclater.
 - ▶ Risque de blessure. Ne touchez pas les aliments congelés ni les pièces métalliques avec les mains mouillées. Vos mains pourraient rester collées.
 - ▶ Risque de blessure. Ne consommez jamais de glaçons ou d'esquimaux, surtout des sorbets, qui viennent de sortir de la zone de congélation. En gelant instantanément au contact de températures très froides, vos lèvres et votre langue peuvent rester collées.
 - ▶ Ne recongelez jamais des produits décongelés, même partiellement. Consommez-les aussi vite que possible, car ces produits perdent une partie de leur valeur nutritive et se détériorent. Vous pouvez recongeler des produits décongelés après les avoir fait cuire ou griller.
 - ▶ Ne consommez pas des aliments stockés depuis longtemps, car ils risquent d'être impropres à la consommation et de provoquer une intoxication alimentaire.
- La durée de conservation dépend de plusieurs facteurs tels que le degré de fraîcheur, la qualité et la température de conservation. Vérifiez la date limite de conservation et les conseils de stockage fournis par les fabricants des produits alimentaires !

Accessoires et pièces détachées

- ▶ Utilisez exclusivement des accessoires Miele d'origine. Si d'autres pièces sont rajoutées ou montées, les prétentions à la garantie et/ou fondées sur la responsabilité du fait du produit deviennent caduques.
- ▶ Miele offre une garantie d'approvisionnement de 10 ans minimum jusqu'à 15 ans pour les pièces détachées destinées au maintien en état de fonctionnement après l'arrêt de la production en série de votre appareil de froid.

Prescriptions de sécurité et mises en garde

Nettoyage et entretien

- ▶ Ne traitez pas le joint de porte avec de l'huile ou de la graisse. Cela le rendrait poreux à la longue.
- ▶ La vapeur provenant d'un nettoyeur à vapeur peut atteindre des pièces électroconductrices et provoquer un court-circuit. Pour nettoyer l'appareil et le faire dégivrer, n'utilisez jamais de nettoyeur à vapeur.
- ▶ Les objets pointus ou tranchants risquent d'endommager les générateurs de froid, ce qui compromettrait le bon fonctionnement de l'appareil. N'utilisez donc pas d'objets pointus ou tranchants pour
 - enlever la couche de givre ou de glace,
 - décoller des bacs à glaçons ou des produits alimentaires.
- ▶ Pour le dégivrage, ne placez jamais un appareil de chauffage électrique ou une bougie dans l'appareil. Cela endommagerait le matériau synthétique.
- ▶ N'utilisez aucun spray ni produit de dégivrage. Ils pourraient former des gaz détonants, contenir des solvants ou des agents porogènes qui endommageraient le matériau synthétique, ou être nocifs pour la santé.

Transport

- ▶ L'appareil doit impérativement être transporté à la verticale et dans son emballage afin de ne subir aucun dommage.
- ▶ Risque de dommages corporels et matériels. L'appareil étant très lourd, transportez-le toujours à l'aide d'une deuxième personne.

Élimination de votre ancien appareil

- ▶ Les enfants qui jouent peuvent s'enfermer dans l'appareil et s'asphyxier.
 - Démontez les portes de l'appareil.
 - Retirez les tiroirs.
 - Laissez les tablettes à l'intérieur de l'appareil de froid afin que les enfants ne puissent pas y grimper facilement.
 - Le cas échéant, détruisez la serrure de porte de votre appareil. Vous éviterez ainsi que des enfants ne s'enferment dedans et mettent leur vie en danger.
- ▶ Risque de choc électrique !
 - Coupez la fiche d'alimentation du câble d'alimentation électrique.
 - Coupez le câble d'alimentation de l'ancien appareil.
- ▶ Éliminez tout de l'ancien appareil en séparant les éléments.
- ▶ Pendant et après la mise au rebut, assurez-vous que l'appareil de froid n'est pas placé à proximité d'essence ou d'autres gaz et liquides inflammables.
- ▶ Risque d'incendie dû à une fuite d'huile ou de fluide frigorigène ! Le fluide frigorigène et l'huile qu'ils contiennent sont inflammables. Les fuites de fluide frigorigène ou d'huile peuvent s'enflammer en cas de concentration élevée et de contact avec une source de chaleur externe.
Lors de la mise au rebut, assurez-vous que le circuit de refroidissement n'est pas endommagé afin d'éviter toute fuite incontrôlée de fluide frigorigène (indications sur la plaque signalétique) et d'huile.

Prescriptions de sécurité et mises en garde

► Les projections d'agent réfrigérant peuvent provoquer des lésions oculaires ! N'endommagez aucune partie du circuit de refroidissement, par exemple

- en perçant les tubulures de l'évaporateur qui contiennent de l'agent réfrigérant,
- en pliant les conduites rigides,
- ou en rayant le revêtement de surface.

Symbole sur le compresseur (selon modèle)

Cette remarque est uniquement significative pour le recyclage. Il n'y a aucun danger en fonctionnement normal.



► L'huile dans le compresseur peut être mortelle en cas d'ingestion et de pénétration dans les voies respiratoires.

Votre contribution à la protection de l'environnement

Mise au rebut de l'emballage

Nos emballages sont simples d'utilisation et protègent votre appareil des dommages qui peuvent survenir pendant le transport. Les matériaux d'emballage ont été sélectionnés d'après des critères environnementaux et de facilité d'élimination ; ils sont généralement recyclables.

En participant au recyclage de vos emballages, vous contribuez à économiser les matières premières. Utilisez les collectes de matières recyclables spécifiques aux matériaux et les possibilités de retour. Les emballages de transport sont repris par votre revendeur Miele.

Mise au rebut de l'ancien appareil

Les appareils électriques et électroniques contiennent souvent des matériaux précieux. Cependant, ils contiennent également certains mélanges, substances et pièces nocives nécessaires à leur bon fonctionnement et à leur sécurité. Si vous déposez ces appareils usagés avec vos ordures ménagères ou les manipulez de manière non conforme, vous risquez de nuire à la santé des personnes et à l'environnement. Ne jetez jamais vos anciens appareils avec vos ordures ménagères.



Veillez à ce que votre appareil de froid ne soit pas endommagé avant d'être mis au rebut conformément aux normes environnementales.

On évitera ainsi que le fluide frigorigène

contenu dans le circuit de refroidissement et l'huile contenue dans le compresseur ne soient libérés dans l'environnement.

Au lieu de cela, rapportez vos appareils dans un point de collecte officiel spécialement dédié à la récupération et au recyclage des appareils électriques et électroniques, mis à disposition gratuitement par votre commune, municipalité, revendeur, ou chez Miele. Vous êtes légalement responsable de la suppression des éventuelles données à caractère personnel figurant sur l'ancien appareil à éliminer. Vous êtes dans l'obligation de retirer, sans les détruire, les piles et accumulateurs usagés non fixés à votre appareil, ainsi que les lampes qui peuvent être retirées sans être endommagées. Rapportez-les dans un point de collecte spécialement dédié à leur élimination, où ils peuvent être remis gratuitement. Veillez, en attendant l'évacuation de l'appareil, à tenir celui-ci hors de portée des enfants.

Installation

Lieu d'installation

 Risque de dommages dû à un taux d'humidité élevé.

Lorsque l'air est très humide, de la condensation peut se former sur les surfaces extérieures de l'appareil de froid.

Cette eau de condensation peut entraîner la formation de corrosion sur les parois extérieures de l'appareil.

Nous recommandons d'installer l'appareil de froid dans une pièce sèche et/ou climatisée et suffisamment aérée.

Une fois l'installation effectuée, assurez-vous que la/les porte(s) de l'appareil ferme(nt) correctement et que les fentes d'aération et d'évacuation d'air ne sont pas recouvertes.

 Risque d'incendie et de dommages provoqué par des appareils qui dégagent de la chaleur.

Les appareils qui dégagent de la chaleur peuvent s'enflammer et l'appareil de froid peut prendre feu.

Ne placez pas d'appareils dégageant de la chaleur, tels que des mini-fours, des cuisinières doubles ou des grille-pain, sur l'appareil de froid.

 Risque d'incendie et de dommages provoqué par des flammes non recouvertes.

Les flammes non recouvertes peuvent mettre le feu à l'appareil de froid.

Maintenez éloigné l'appareil de froid des flammes non recouvertes, par ex. une bougie.

Choisissez une pièce peu humide que vous pouvez aérer facilement.

Au moment de choisir le lieu d'installation, gardez à l'esprit que la consommation énergétique de l'appareil augmente lorsqu'il est à proximité immédiate d'un chauffage, d'une cuisinière ou de toute autre source de chaleur. Évitez toute exposition directe au soleil.

Plus la température ambiante est élevée, plus le compresseur fonctionne longtemps et plus la consommation d'énergie augmente.

Lors de l'installation de l'appareil, contrôlez aussi les points suivants :

- La prise doit se trouver hors de la zone située contre l'arrière de l'appareil et être aisément accessible en cas d'urgence.
- La fiche et le câble d'alimentation ne doivent pas entrer en contact avec le dos de l'appareil. Ils pourraient être endommagés par les vibrations de l'appareil.
- Ne pas raccorder non plus d'autres appareils à des prises situées dans la zone arrière de l'appareil.
- Ne placez pas et n'utilisez pas de multiprises ou de barrettes de distribution ou d'autres appareils électroniques (tels que des transformateurs halogènes) dans la zone arrière de l'appareil.
- Le sol du lieu d'installation doit être horizontal et plat et doit avoir la même hauteur que le sol environnant.

Installation de plusieurs appareils de froid

 Risque de dommages dû à la condensation sur les parois extérieures de l'appareil.

Lorsque le taux d'humidité est élevé, de la condensation peut s'accumuler entre les parois extérieures des appareils et peut engendrer une corrosion.

Ne placez **pas directement** d'appareil de froid à côté d'autres appareils de froid.

Un espace d'au moins 70 mm doit être maintenu entre les appareils de froid.

Classe climatique

Cet appareil de froid est prévu pour une classe climatique (température ambiante) précise dont il faut respecter les limites.

Une température ambiante plus basse augmente la durée d'arrêt du compresseur. Cela peut provoquer une augmentation de la température à l'intérieur de l'appareil de froid et provoquer des dommages.

La classe climatique est indiquée sur la plaque signalétique apposée à l'intérieur de l'appareil de froid.

Classe climatique	Température ambiante
SN, N	jusqu'à +32 °C
ST	jusqu'à +38 °C
T	jusqu'à +43 °C

Installation

Le bon fonctionnement est garanti lorsqu'un congélateur de classe climatique SN est utilisé à des températures ambiantes plus froides (jusqu'à -15 °C).

Exigences en matière d'aération et évacuation d'air

 Risque d'incendie et de dommages en raison d'une aération insuffisante.

Si l'appareil de froid n'est pas suffisamment aéré, le compresseur réagit plus souvent et fonctionne pendant une durée prolongée. Cela entraîne une consommation d'énergie plus élevée et l'augmentation de la température de fonctionnement du compresseur, ce qui risque d'endommager le compresseur.

Vérifiez que l'appareil de froid soit suffisamment aéré et ventilé.

Ne recouvrez pas les fentes d'aération et prises d'air indiquées.

Les fentes d'aération et prises d'air ne doivent être ni couvertes, ni obstruées.

De plus, elles doivent être régulièrement dépoussiérées.

L'air présent sur la face arrière de l'appareil a tendance à se réchauffer. C'est pourquoi il faut garantir un guidage parfait de l'air (voir la section "Dimensions de l'appareil").

Changement de la butée de porte

 Risque de dommages corporels et matériels lors du changement du sens d'ouverture de la porte.

Si le changement du sens d'ouverture est effectué par une personne seule il réside un risque élevé de dommages corporels et matériels.

Ne modifiez le sens d'ouverture qu'avec l'aide d'une autre personne.

Votre appareil frigorifique est livré avec les charnières fixées à droite. Si vous souhaitez une ouverture à gauche, vous devez inverser la butée de porte (voir instructions de montage jointes).

Monter les entretoises murales jointes

Utilisez les entretoises murales afin de respecter les indications relatives à la consommation d'énergie et d'éviter la formation de condensation lorsque la température ambiante est élevée. Avec les entretoises murales installées, la profondeur du réfrigérateur augmente d'environ 15 mm.

Si les entretoises murales ne sont pas utilisées, leur absence n'affecte pas le fonctionnement de l'appareil de froid. Toutefois, un écart réduit entre l'appareil et le mur augmente légèrement la consommation d'énergie.

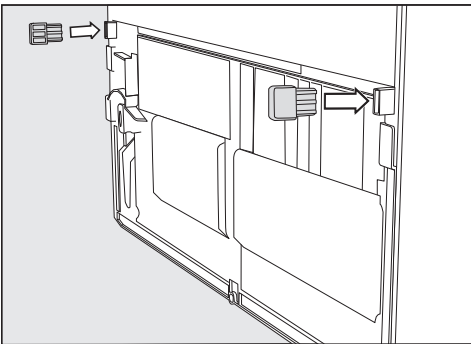

- Montez les entretoises murales au dos de l'appareil de froid, en bas à gauche et en bas à droite.

Installation de l'appareil de froid

⚠ Risque de dommages corporels et matériels provoqué par le basculement de l'appareil.

Si l'appareil de froid est placé par une seule personne, il existe un risque élevé de dommages corporels et matériels.

Faites appel impérativement à une deuxième personne pour installer l'appareil de froid.

⚠ Risque de dommages en co-
gnant la porte de l'appareil.

La porte de l'appareil peut toucher le mur et par conséquent l'endommager.

Installez les limiteurs d'ouverture de porte joints avant que l'appareil de froid ne soit installé.

Protégez la porte de l'appareil contre les coups à l'aide de patins de protection en feutre disposés sur le mur.

⚠ Risque de dégâts matériels au sol.

Le déplacement de l'appareil de froid peut entraîner des dommages sur le sol.

Déplacez l'appareil avec précaution sur des sols fragiles.

Pour une installation plus facile, des poignées de transport se trouvent en haut sur l'arrière de l'appareil et des roulettes de transport en bas de l'appareil.

Conseil : Installez l'appareil uniquement lorsqu'il est vide.

Installation

- Placez l'appareil le plus près possible de son lieu d'installation prévu.
- Raccordez l'appareil au réseau électrique, comme indiqué au chapitre "Raccordement électrique".
- Déplacez l'appareil avec précaution jusqu'à son lieu d'installation prévu.
- Les entretoises (si elles sont montées) ou le dos de l'appareil doivent toucher le mur.

Ajuster l'appareil de froid

 Risque de dommages et de blessures en cas de basculement ou de chute de l'appareil de froid.

Si le pied d'ajustage supplémentaire sur le support palier inférieur n'est pas bien placé au sol, la porte de l'appareil peut tomber ou l'appareil de froid peut basculer.

Dévisser systématiquement le pied d'ajustage avec la clé à fourche jusqu'à ce que ce dernier repose sur le sol.

Puis continuez à dévisser le pied ajustable sur un quart de tour supplémentaire.

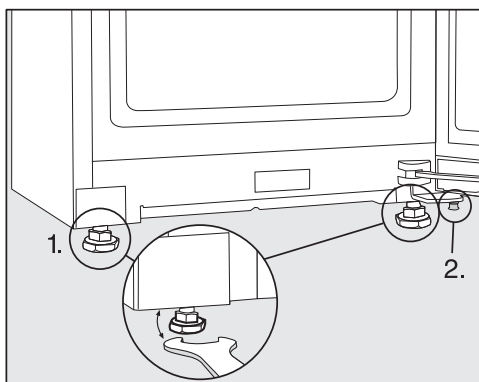

- Mettez l'appareil de froid à niveau à l'aide d'un niveau à bulle et de la clé plate fournie et soutenez la porte de l'appareil.

1. Réglez les pieds de réglage avant.
2. Dévissez le pied de réglage supplémentaire jusqu'à ce qu'il repose sur le sol. Puis continuez à dévisser le pied ajustable sur un quart de tour supplémentaire.

Intégrer l'appareil de froid dans le linéaire de meubles

L'appareil de froid peut être entouré d'armoires de cuisine.

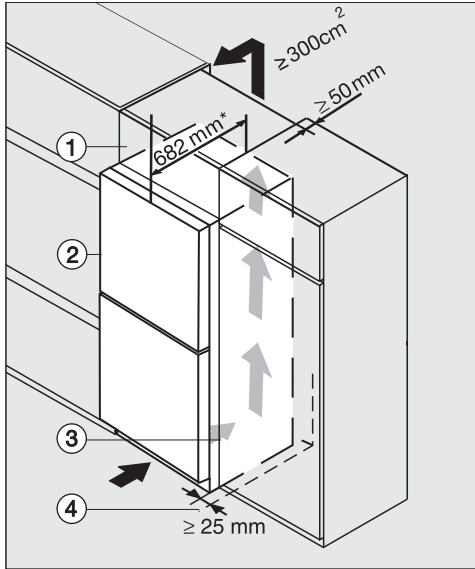

Appareil de froid avec façade en verre
K(S)/FN(S)/KFN 4xxx X **bb, brws, bs, grgr**

- ① surmeuble
- ② appareil de froid, profondeur de porte = 82 mm
- ③ armoire de cuisine
- ④ mur

* Pour les appareils de froid montés avec des entretoises murales, la profondeur augmente d'environ 15 mm.

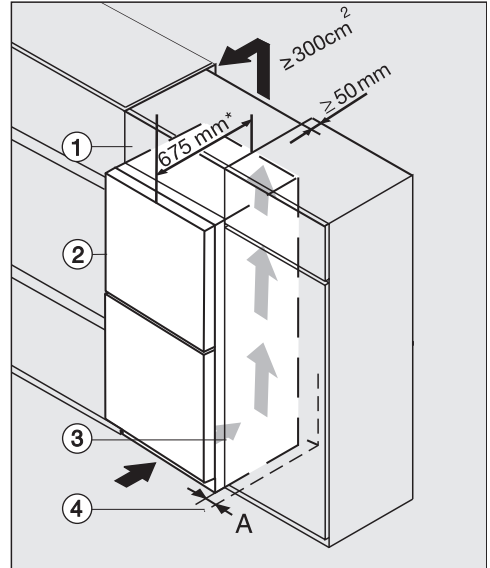

K(S)/FN(S)/KFN 4xxx X **inox/cs, ws, bst, el**

- ① surmeuble
- ② appareil de froid, profondeur de porte = 75 mm
- ③ armoire de cuisine
- ④ mur

A = 25 mm (avec creux de poignée)/60 mm (avec poignée)

* Pour les appareils de froid montés avec des entretoises murales, la profondeur augmente d'environ 15 mm.

Installation

 Risque d'incendie et de dommages en raison d'une aération insuffisante.

Si l'appareil de froid n'est pas suffisamment aéré, le compresseur réagit plus souvent et fonctionne pendant une durée prolongée. Cela entraîne une consommation d'énergie plus élevée et l'augmentation de la température de fonctionnement du compresseur, ce qui risque d'endommager le compresseur.

Vérifiez que l'appareil de froid soit suffisamment aéré et ventilé.

Ne recouvrez pas les fentes d'aération et prises d'air indiquées.

Les fentes d'aération et prises d'air ne doivent être ni couvertes, ni obstruées.

De plus, elles doivent être régulièrement dépoussiérées.

Plus la prise d'air est grande, plus le compresseur économise de l'énergie.

- Placez l'appareil de froid à côté de l'armoire de cuisine.
- La façade de l'appareil doit dépasser d'au moins de la profondeur de porte par rapport à la façade de meuble. La porte de l'appareil peut ainsi s'ouvrir et se fermer sans problème.
- Lors de l'installation d'un appareil de froid à côté d'un mur ④, une distance (A) est requise côté charnières entre le mur ④ et l'appareil ②.
- Pour ajuster l'appareil de froid à la hauteur du linéaire, il est possible d'installer un surmeuble ① au-dessus de l'appareil.

Un canal d'évacuation de 50 mm de profondeur doit être prévu sur toute la largeur du surmeuble.

La prise d'air en dessous du plafond doit mesurer au moins 300 cm² pour que l'air chaud puisse s'évacuer librement.

Dimensions de l'appareil

Dimensions d'installation/Vue d'en haut

FN 4748 D ws, FN 4778 D ws

Toutes les dimensions sont indiquées en mm.

Le bon fonctionnement de l'appareil de froid est garanti si les sections d'aération et de ventilation indiquées sont maintenues libres.

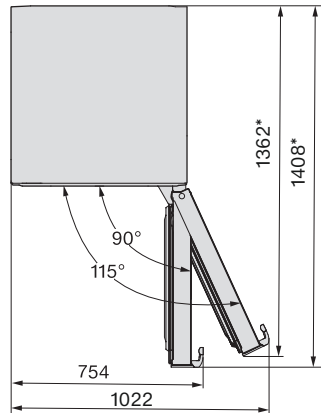
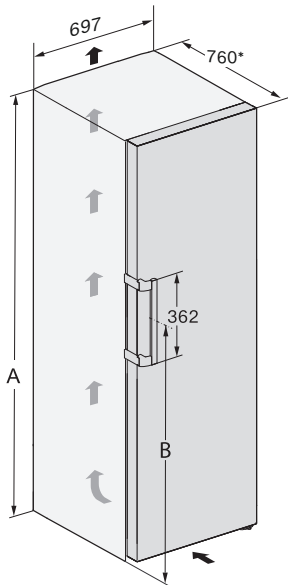

* Dimensions sans entretoises murales montées. Si vous avez monté des entretoises, la profondeur de l'appareil augmente de 15 mm.

	A	B
FN 4748 D ws	1655	1065
FN 4778 D ws	1855	1065

Installation

Raccordements

FN 4748 C ws, FN 4778 C ws

Toutes les dimensions sont indiquées en mm.

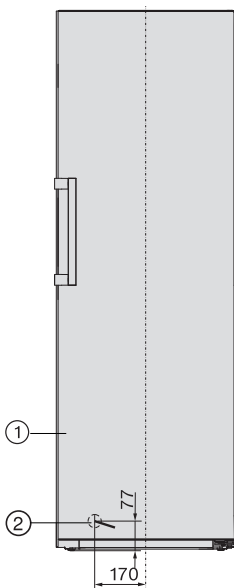

① Vue avant

② Câble d'alimentation, longueur = 2'100 mm

Un câble d'alimentation plus long est disponible auprès du service après-vente Miele.

Branchement électrique

L'appareil de froid doit exclusivement être raccordé à une prise de courant avec contact de protection à l'aide du câble d'alimentation joint.

Installez l'appareil de froid de sorte que la prise soit facilement accessible. Si la prise n'est pas facilement accessible, vérifiez qu'un dispositif de sectionnement de chacun des pôles est prévu sur l'installation.

 Risque d'incendie en cas de surchauffe.

Le fonctionnement de l'appareil de froid sur des multiprises et des rallonges peut entraîner une surcharge des câbles.

Pour des raisons de sécurité, n'utilisez pas de rallonge ni de multiprises.

L'installation électrique doit satisfaire aux prescriptions en vigueur.

Pour des raisons de sécurité, nous recommandons l'utilisation d'un disjoncteur différentiel (RCD) du type  de l'installation domestique associée pour le raccordement électrique de l'appareil de froid.

Un câble d'alimentation réseau abîmé ne doit être remplacé que par un câble réseau spécial du même type (disponible auprès du SAV Miele). Pour des raisons de sécurité, seul un professionnel qualifié ou le SAV Miele doit se charger du remplacement.

Le mode d'emploi ou la plaque signalétique vous indique la puissance de raccordement et la protection électrique adaptée. Comparez ces informations avec les données du câble d'alimenta-

tion électrique sur place. En cas de doute, contactez un électricien professionnel.

Le fonctionnement temporaire ou permanent sur un système d'alimentation électrique autonome ou non synchrone au réseau (comme les réseaux autonomes, les systèmes de secours) est possible. La condition préalable au fonctionnement est que le système d'alimentation électrique corresponde aux spécifications de la norme EN 50160 ou similaire.

Les mesures de protection prévues dans l'installation domestique et dans ce produit Miele doivent également être assurées dans leur fonction et leur mode de fonctionnement en fonctionnement isolé ou en fonctionnement non synchrone au réseau ou être remplacées par des mesures équivalentes dans l'installation. Comme décrit, par exemple, dans la publication actuelle de VDE-AR-E 2510-2.

Raccorder l'appareil de froid

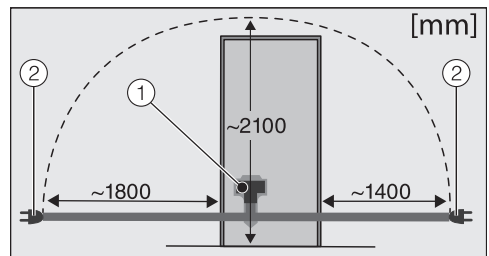

Dos de l'appareil de froid

- ① Fiche de l'appareil
- ② Prise de courant

■ Branchez la fiche de l'appareil.

Vérifiez que la fiche est correctement enfoncée.

Installation

- Enfoncez bien la fiche de l'appareil dans la prise.

Votre appareil de froid est désormais raccordé.

Économies d'énergie :

- Lieu d'installation** L'appareil de froid doit refroidir plus souvent à des températures ambiantes plus élevées et utilise plus d'énergie dans le processus. Par conséquent :
- Placez l'appareil de froid dans une pièce bien ventilée.
 - Éloignez l'appareil de froid d'une source de chaleur (chauffage, cuisinière).
 - Protégez l'appareil de froid de la lumière directe du soleil.
 - Veillez à ce que la température ambiante idéale se situe autour de 20 °C.
 - Ne recouvrez pas les fentes d'aération et de ventilation et dépoussiérez les régulièrement.
- Régler la température** Plus la température réglée est basse, plus la consommation d'énergie est élevée. Les réglages suivants sont conseillés :
- Zone de congélation -18 °C.
- Utilisation** La consommation d'énergie est augmentée par l'apport de chaleur et la circulation d'air entravée. Par conséquent :
- Ouvrez toujours brièvement la porte/les portes de l'appareil. Un bon rangement des aliments aide à s'orienter.
 - Refermez bien la/les porte(s) après ouverture.
 - Laissez les aliments chauds et les boissons refroidir avant de les conserver au réfrigérateur.
 - Rangez les aliments bien emballés ou bien couverts.
 - Ne surchargez pas les compartiments, afin que l'air puisse circuler.
 - Conservez l'agencement des tiroirs et des tablettes de la sortie d'usine.
 - Vérifiez lors de la mise en réfrigération des aliments que les fentes du ventilateur ne sont pas recouvertes.

Description de l'appareil

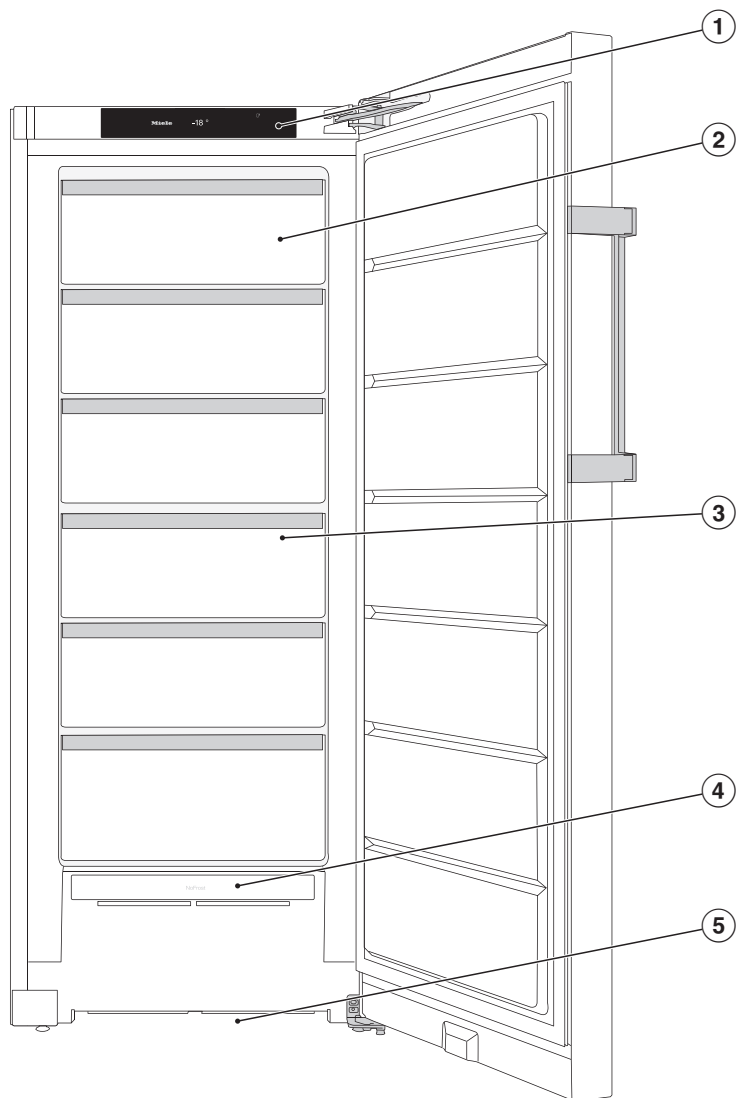

Cette illustration montre un modèle d'appareil à titre d'exemple.

Description de l'appareil

- ① Écran
- ② Tiroir de congélation inclinable
- ③ Tiroirs de congélation
- ④ Module NoFrost
- ⑤ Fente d'aération

Description de l'appareil

Bandeau de commande avec écran d'accueil

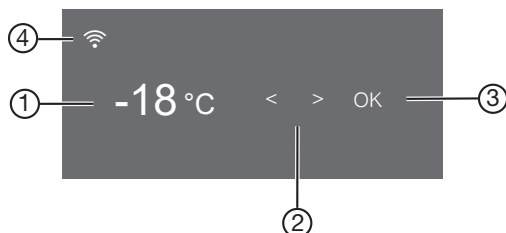









- ① Affichage de température pour la zone de congélation
- ② Touches sensibles pour sélectionner un réglage
- ③ Touche sensible *OK* pour confirmer une sélection
- ④ Affichage Miele@home, statut de la connexion
(visible uniquement si la fonction Miele@home est installée)

Mode de réglage ⚙️

Les fonctions suivantes peuvent être sélectionnées en mode de réglage et leurs paramètres peuvent être partiellement modifiés :

Symbole	Fonction	Réglage d'usine
	Activer ou désactiver la fonction mode Party (voir chapitre "Autres réglages")	Arrêt
	Activer ou désactiver le verrouillage de la mise en marche (voir chapitre "Autres réglages")	(Arrêt)
	Éteindre l'appareil de froid	—
	Activer ou désactiver la fonction mode Shabbat (voir chapitre "Autres réglages")	Arrêt
	Consulter les informations concernant la fonction du mode Shabbat (voir chapitre "Autres réglages")	—

Description de l'appareil

	Modifier le délai jusqu'au déclenchement de l'alarme de porte (voir chapitre "Autres réglages")	1:00
	Configurer pour la première fois la fonction Miele@home, activer et désactiver la Wi-Fi ou réinitialiser la configuration réseau (voir chapitre "Autres réglages")	APPLICA- TION
	Activer ou désactiver le bip touches	Activé
	Modifier les hauts-parleurs des signaux sonores et d'alarme ou les éteindre complètement (voir chapitre "Autres réglages")	Activé /niveau 5
	Modifier la luminosité de l'écran (voir chapitre "Autres réglages")	Niveau 4
	Modifier l'unité de température (°C Celsius ou F Fahrenheit)	°C
	Désactiver la fonction Expo (visible uniquement lorsqu'activée) (voir chapitre "Autres réglages")	Arrêt
	Réinitialiser les réglages d'usine (voir chapitre "Autres réglages")	—
	Consulter les informations (désignation du modèle et numéro de fabrication) relatives à votre appareil de froid (voir chapitre "Autres réglages")	—

Description de l'appareil

Sélectionner la fonction souhaitée dans le mode Réglages

- Appuyez sur la touche sensitive *OK* du bandeau de commande.

L'écran affiche .



- Appuyez sur le symbole  en faisant défiler le menu à l'aide de la touche sensitive < ou >.
- Effleurez *OK*.
- Sélectionnez la fonction souhaitée avec la touche sensitive < ou >.
- Appuyez sur *OK* pour sélectionner la fonction souhaitée.

Lorsque la fonction est **activée**, un point apparaît dans le coin supérieur de l'écran .

- Pour désélectionner à nouveau une fonction sélectionnée, appuyez sur *OK*.

Lorsque la fonction est **désactivée**, le point dans le coin supérieur de l'écran s'éteint.

Quitter le mode Réglages

- Appuyez sur le symbole  en faisant défiler le menu à l'aide de la touche sensitive < ou >.
- Effleurez *OK*.
- Appuyez sur le symbole  en faisant défiler le menu à l'aide de la touche sensitive < ou > et appuyez sur *OK*.
- **Alternative :**
attendez environ 15 secondes après le dernier effleurement d'une touche.
Vous quittez automatiquement le mode Réglages.

Arrangement intérieur

Basculer le tiroir supérieur

Le tiroir peut être incliné. Les aliments congelés sont ainsi plus faciles à retirer.

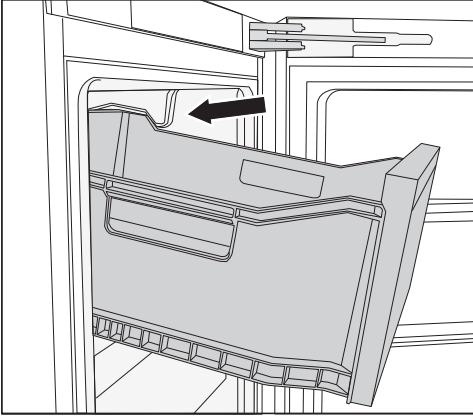

- Sortez complètement le tiroir.

Le tiroir est sécurisé par des butées d'extraction et ne peut pas tomber.

Accessoires fournis avec l'appareil

Bac à glaçons

Limiteur d'ouverture de porte



Les charnières de portes sont réglées en usine pour pouvoir être ouvertes jusqu'à 115°. Si, lors de son ouverture, la porte de l'appareil cogne par exemple contre le mur adjacent, vous devez limiter son angle d'ouverture à environ 90°.

Description de l'appareil

Accessoires disponibles en option

Conçus spécialement pour l'appareil frigorifique, des accessoires et des produits de nettoyage et d'entretien sont disponibles dans la gamme de produits Miele.

Chiffon microfibre polyvalent

Le chiffon microfibre contribue à éliminer les traces de doigts et les petites salissures sur les façades en inox, les panneaux d'appareil, les fenêtres, les meubles, les vitres de voiture, etc.

Kit MicroCloth

Le kit MicroCloth se compose d'une lavette universelle, d'une lavette à verre et d'une lavette de polissage.

Les lavettes sont très résistantes et anti-déchirures. Elles contiennent des microfibrilles très fines qui assurent une haute performance de nettoyage.

MicroCloth HyClean

MicroCloth HyClean est un chiffon antibactérien multiusages particulièrement souple et résistant aux déchirures. Il peut être utilisé mouillé ou sec, avec ou sans produit de lavage.

Possibilité de commander des accessoires en option dans la boutique en ligne Miele. Vous pouvez également les obtenir auprès du service après-vente Miele (voir à la fin de ce mode d'emploi) et de votre revendeur Miele.

Mise en marche et arrêt de l'appareil

Avant la première utilisation

- Retirez tous les matériaux d'emballage et les films de protection.
- Nettoyez l'intérieur de l'appareil et les accessoires (voir chapitre "Nettoyage et entretien").

Raccorder l'appareil de froid

- Raccordez l'appareil au réseau électrique, comme indiqué au chapitre "Branchement électrique".

L'écran affiche d'abord Miele, puis .

Mettre en marche l'appareil de froid

- Ouvrez la porte de l'appareil.
- Appuyez sur la touche sensitive *OK* du bandeau de commande.

L'appareil frigorifique commence à produire du froid.

Dès que la température de congélation réglée est atteinte, le symbole  s'éteint, l'affichage de température de la zone de congélation reste allumé en continu et le signal sonore s'éteint.

- Si le signal sonore vous dérange, appuyez sur *OK*.

Le signal sonore s'arrête.

L'appareil refroidit pour atteindre les températures pré-réglées.

Attendez que la température ait suffisamment baissé dans la zone de congélation (-18 °C au minimum) pour y placer des aliments.

Mise en marche et arrêt de l'appareil

Arrêter l'appareil de froid

- Appuyez sur la touche sensitive *OK* du bandeau de commande.

🌡️ apparaît à l'écran.

- Effleurez *OK*.

- Appuyez sur le symbole ⏻ en faisant défiler le menu à l'aide de la touche sensitive <.

- Effleurez *OK*.

⏻ apparaît à l'écran.

Le refroidissement s'arrête.

Attention ! L'appareil n'est pas coupé du réseau électrique lorsque vous l'éteignez.

En cas d'absence prolongée

En cas d'arrêt prolongé de l'appareil de froid, de la moisissure risque de se former si la porte de l'appareil reste fermée et si l'appareil n'a pas été nettoyé.

Nettoyez impérativement l'appareil de froid.

Si l'appareil de froid doit rester longtemps sans fonctionner, respectez les consignes suivantes :

- Arrêtez l'appareil de froid.
- Débranchez la fiche secteur de l'appareil ou désactivez le(s) disjoncteur(s) de l'installation électrique.
- Nettoyez l'appareil de froid et laissez-en les portes ouvertes afin d'aérer et éviter ainsi la formation de mauvaises odeurs.

Choisir la température optimale

Il est primordial de sélectionner une température correcte afin de bien conserver les aliments. Ceux-ci s'abîment vite sous l'action de micro-organismes. Une bonne température de conservation peut retarder, voire empêcher leur dégradation. La température influence la vitesse de développement des micro-organismes. Plus la température baisse et plus ce processus ralentit.

Pour congeler des produits frais et stocker des aliments sur le long terme, une température de **-18 °C** est nécessaire. À cette température, la prolifération des micro-organismes est en grande partie jugulée. Dès que la température dépasse les **-10 °C**, la dégradation par les micro-organismes commence et les aliments se conservent moins longtemps. C'est pourquoi vous ne devez recongeler les aliments entièrement ou partiellement décongelés que lorsqu'ils ont été cuisinés (cuits ou rôtis). La plupart des micro-organismes sont détruits par les températures élevées.

La température à l'intérieur de l'appareil augmente :

- selon la fréquence et la durée d'ouverture de la porte ;
- en fonction de la quantité d'aliments conservés ;
- avec la chaleur des produits venant d'être entreposés ;
- en fonction de la température ambiante de la pièce où est installé l'appareil. L'appareil de froid est prévu pour une classe climatique précise (plage de température ambiante) dont il faut respecter les limites.

Affichage de la température

En fonctionnement normal, l'écran affiche **la température la plus élevée de la zone de congélation** qui prévaut actuellement dans l'appareil de froid.

En fonction de la température ambiante et du réglage choisi, cela peut prendre quelques heures avant que la température souhaitée soit atteinte et reste affichée en permanence.

Régler la température

- Appuyez sur la touche sensitive **OK** du bandeau de commande.

L'écran affiche .

- Effleurez **OK**.
- Changez la température avec les touches sensibles **<** et **>**.
- Effleurez **OK**.

L'affichage de la température revient à la température réelle qui prévaut actuellement dans l'appareil de froid.

Possibilités de réglage

- Zone de congélation : de **-15 à -28 °C**

Choisir la température optimale

Si vous avez modifié le réglage de température :

- Vérifiez l'affichage de température au bout de quelques heures. Ce n'est que passé ce délai que la température réelle s'est effectivement établie.
- après environ 6 heures avec un appareil de froid peu rempli
- au bout de 24 heures avec un appareil rempli

Si la température est trop élevée ou trop basse après ce délai :

- Réglez à nouveau la température.

SuperFrost ❄️

Lorsque la fonction SuperFrost ❄️ est activée, la **zone de congélation** atteint très rapidement la valeur la plus froide (en fonction de la température ambiante). L'appareil fonctionne à la puissance frigorifique maximale et la température baisse. Sélectionnez cette fonction avant de congeler des produits frais. Vos aliments congèleront rapidement et conserveront ainsi leur valeur nutritive, leur teneur en vitamines, leur aspect naturel et leur saveur.

Lorsque la fonction SuperFrost ❄️ est activée, l'appareil peut être plus bruyant.

La fonction SuperFrost doit être activée env. **6 heures avant** de déposer les produits à congeler. Si vous voulez utiliser la **capacité maximale de congélation**, la fonction SuperFrost ❄️ doit être activée **24 heures à l'avance**.

La fonction SuperFrost ❄️ se désactive automatiquement après 72 heures maximum. L'appareil de froid repasse à la puissance frigorifique normale. La durée jusqu'à la désactivation de la fonction dépend de la quantité d'aliments frais déposés.

Conseil : Pour économiser de l'énergie, vous pouvez désactiver vous-même la fonction SuperFrost dès que les aliments ou les boissons sont suffisamment froids.

Vous n'avez pas besoin d'activer la fonction SuperFrost

- si vous déposez dans l'appareil des produits déjà surgelés,
- si vous déposez 2 kg d'aliments maximum par jour.

Activer et désactiver la fonction SuperFrost ❄️

- Appuyez sur la touche sensitive **OK** du bandeau de commande.

🔊 apparaît à l'écran.

- Effleurez **OK**.

- Appuyez sur le symbole ❄️ en faisant défiler le menu à l'aide de la touche sensitive <.

- Effleurez **OK**.

Lorsque la fonction SuperFrost ❄️ est **activée**, un point apparaît dans le coin supérieur droit de l'écran •.

- Faites défiler jusqu'à la valeur de température souhaitée en utilisant la touche sensitive > et appuyez sur **OK**.

Procéder à d'autres réglages

Explications relatives aux différents réglages



Dans ce qui suit, seuls les paramètres qui nécessitent des explications supplémentaires sont décrits.



En mode de réglage , l'alarme de la porte ou un autre message d'avertissement sont automatiquement bloqués.

Mode Party

Il est particulièrement recommandé d'enclencher la fonction Mode Party (fête)  lorsque vous souhaitez refroidir ou congeler de grandes quantités d'aliments qui viennent d'être entreposés.

Conseil : Activez la fonction Mode Party (fête)  environ quatre heures avant d'entreposer les aliments.



Lorsque le mode Party  est activé, la fonction SuperFrost  est automatiquement activée.

La fonction Mode Party  se désactive automatiquement au bout de 24 heures environ. Mais vous pouvez désactiver la fonction Mode Party  à tout moment de façon anticipée.



En cas de panne de courant, la fonction Mode Party (fête)  est désactivée.

Activer la fonction de verrouillage /

La fonction de verrouillage  activée protège contre l'arrêt involontaire de l'appareil de froid et contre les réglages involontaires effectués par des personnes non autorisées, par exemple des enfants.

■ En mode Réglages , faites défiler à l'aide de la touche sensitive < ou > jusqu'au symbole .

■ Effleurez OK.

Lorsque la fonction de verrouillage  est activée, un point apparaît dans le coin supérieur de l'écran .

■ Fermez la porte de l'appareil. Ce n'est qu'alors que la fonction de verrouillage est activée .

Désactiver brièvement la fonction de verrouillage /

Si, par exemple, vous souhaitez régler la température, vous pouvez désactiver la fonction de verrouillage pendant une courte période :

■ Effleurez OK.

L'écran affiche .

■ Effleurez la touche sensitive OK pendant 6 secondes.

L'écran affiche .

■ Effleurez OK.

■ Procédez à présent aux réglages souhaités.

■ Effleurez OK.

En fermant la porte de l'appareil, vous réactivez la fonction de verrouillage .

Procéder à d'autres réglages

Désactiver entièrement la fonction de verrouillage /

- Effleurez *OK*.

L'écran affiche .

- Effleurez la touche sensitive *OK* pendant 6 secondes.

L'écran affiche .

- Appuyez sur le symbole  en faisant défiler le menu à l'aide de la touche sensitive *<* ou *>*.

- Effleurez *OK*.

- Appuyez sur le symbole  en faisant défiler le menu à l'aide de la touche sensitive *<* ou *>*.

- Effleurez *OK*.

Lorsque la fonction de verrouillage est désactivée,  apparaît à l'écran.

Mode Shabbat

Cet appareil de froid dispose du mode Shabbat pour respecter les traditions religieuses.

Lorsque le mode Shabbat  est activé, cela est affiché sur l'écran d'accueil.

L'écran s'éteint au bout de trois secondes.

Lorsque le mode Shabbat  est activé, vous ne pouvez pas effectuer de réglage sur votre appareil de froid.

La signalisation sonore et visuelle étant désactivée, vous devez contrôler que la porte est bien fermée.

Le mode Shabbat  se désactive automatiquement au bout de 120 heures environ.

Si le mode Shabbat  est activé, les éléments suivants seront désactivés :

- tous les signaux sonores et visuels
- l'affichage de la température



Toutes les autres fonctions ayant été activées auparavant restent activées.

 Risque sanitaire en raison de consommation d'aliments impropres à la consommation.



Si une panne de courant survient pendant le mode Shabbat , les aliments peuvent être exposés à des températures élevées pendant un certain temps. Par conséquent, la durée de conservation est réduite.

Si une coupure de courant survient en mode Shabbat , contrôlez la qualité des aliments.

Activer le mode Shabbat

- En mode Réglages , faites défiler à l'aide de la touche sensitive *<* ou *>* jusqu'au symbole .

- Effleurez *OK*.

Lorsque la fonction mode Shabbat  est activée, un point apparaît dans le coin supérieur de l'écran .

L'écran s'éteint au bout de 3 secondes.

- Fermez la porte de l'appareil.



Désactiver le mode Shabbat

- Effleurez la touche sensitive *OK*.

L'écran affiche .

- Effleurez *OK*.

Procéder à d'autres réglages

Lorsque la fonction mode Shabbat  est activée, un point apparaît dans le coin supérieur de l'écran .

■ Effleurez *OK*.

Lorsque la fonction mode Shabbat  est désactivée, le point dans le coin supérieur de l'écran s'éteint.



Informations sur le Mode Shabbat

Ce produit est certifié par Star-K, un institut international de certification Kashers.

Ici, vous pouvez consulter la version du certificat Star-K.

Modifier le délai jusqu'au déclenchement de l'alarme de porte

Vous pouvez régler la vitesse à laquelle l'alarme de la porte doit retentir après l'ouverture de la porte d'un appareil.

■ En mode Réglages , faites défiler à l'aide de la touche sensitive < ou > jusqu'au symbole .

■ Effleurez *OK*.

■ Sélectionnez la durée souhaitée entre 30 secondes et 3 minutes : 30 secondes à l'aide des touches sensibles < et >.

■ Effleurez *OK*.

Miele@home

Votre appareil de froid est équipé d'un module Wi-Fi intégré.

Dans les réglages d'usine, la mise en réseau est désactivée.

Pour utiliser cette fonctionnalité, il vous faut :

- un réseau Wi-Fi
- l'App Miele
- un compte utilisateur Miele Vous pouvez créer votre compte utilisateur via l'App Miele.

L'App Miele vous guide lors de la connexion entre l'appareil et le réseau Wi-Fi local.

Une fois l'appareil connecté au réseau Wi-Fi, vous pouvez par exemple procéder aux actions suivantes avec l'App :

- obtenir des informations sur le statut de votre appareil
- modifier les réglages de votre appareil de froid

En connectant l'appareil de froid à votre réseau Wi-Fi, la consommation d'énergie augmente, même si l'appareil est arrêté.

Assurez-vous que le signal de votre réseau Wi-Fi est suffisamment fort sur le lieu d'installation de votre appareil.

Disponibilité de la connexion Wi-Fi

La connexion Wi-Fi partage une plage de fréquence avec d'autres appareils (par ex. micro-ondes, jouets télécommandés). Cela peut entraîner des problèmes de connexion temporaires ou complets. Une disponibilité constante des fonctions proposées ne peut donc pas être garantie.

Disponibilité Miele@home

L'utilisation de l'App Miele dépend de la disponibilité du service Miele@home de votre pays.

Le service de Miele@home n'est pas disponible dans tous les pays.

Vous trouverez plus d'informations sur la disponibilité de ce service sur notre page Internet www.miele.com.

Application Miele

Vous pouvez télécharger gratuitement l'application Miele depuis l'Apple App Store[®] ou depuis Google Play Store[™].



Procéder à d'autres réglages

Installer pour la première fois Miele@home

- En mode Réglages ⚙️, faites défiler à l'aide de la touche sensitive < ou > jusqu'au symbole @.
- Effleurez OK.
- Sélectionnez la méthode de connexion souhaitée à l'aide des touches sensibles < et > (APP ou WPS).
- Effleurez OK.

Une fois la connexion réussie, 📶 apparaît sur l'écran d'accueil.

Si la connexion n'a pas pu être établie, ⊗ apparaît à l'écran.

Redémarrez le processus.

Activer ou désactiver la connexion Wi-Fi

- En mode Réglages ⚙️, faites défiler à l'aide de la touche sensitive < ou > jusqu'au symbole @.
- Effleurez OK.

Lorsque le Wi-Fi est désactivé, le symbole 🚫 apparaît à l'écran.

- Pour réactiver la connexion Wi-Fi, appuyez sur OK.

Lorsque le Wi-Fi est activé, le symbole 📶 et un point apparaissent dans le coin supérieur de l'écran •.

Si la connexion Wi-Fi est activée, le symbole 📶 apparaît sur l'écran d'accueil.

Réinitialiser la configuration du réseau

- En mode Réglages ⚙️, faites défiler à l'aide de la touche sensitive < ou > jusqu'au symbole @.
- Effleurez OK.
- Appuyez sur le symbole 🔄 en faisant défiler le menu à l'aide de la touche sensitive >.
- Effleurez OK.
- Appuyez sur le symbole X en faisant défiler le menu à l'aide de la touche sensitive >.
- Effleurez OK.

Tous les réglages effectués et les valeurs saisies pour Miele@home sont réinitialisés.

La connexion Wi-Fi a été désactivée, 📶 s'éteint sur l'écran d'accueil.

Réinitialisez la configuration du réseau si vous éliminez votre appareil de froid, si vous le vendez ou si vous mettez un appareil d'occasion en service. Toutes les données personnelles seront effacées de l'appareil de froid. Par ailleurs, un précédent propriétaire ne pourra plus accéder à l'appareil.

Modifier le volume des signaux d'avertissement et sonores 🔔/🔊

Vous pouvez modifier le volume des signaux d'avertissement et sonores (par ex. pour une alarme de porte ou un message d'anomalie). Vous pouvez également désactiver les signaux d'avertissement et sonores si vous vous sentez perturbé.

- En mode Réglages ⚙️, faites défiler à l'aide de la touche sensitive < ou > jusqu'au symbole 🔔/🔊.
- Effleurez OK.
- Sélectionnez le volume souhaité des signaux d'avertissement et sonores à l'aide des touches sensibles < et >.
- Effleurez OK.

Lorsque les signaux d'avertissement et sonores sont désactivés, 🔔 apparaît.

Modifier la luminosité de l'écran ☀️

Vous pouvez régler la luminosité de l'écran pour l'adapter aux conditions d'éclairage de votre environnement.

- En mode Réglages ⚙️, faites défiler à l'aide de la touche sensitive < ou > jusqu'au symbole ☀️.
- Effleurez OK.
- Sélectionnez la luminosité souhaitée de l'écran à l'aide des touches sensibles < et >.
- Effleurez OK.

Désactiver le mode Expo 📺

Le mode Expo 📺 permet aux revendeurs de présenter l'appareil de froid sans activer la production de froid. Ce réglage n'a aucune utilité pour les particuliers.

Si le mode Expo a été activé à l'usine, l'affichage suivant apparaît après la mise en marche de l'appareil de froid 📺.

- Appuyez sur la touche sensitive OK du bandeau de commande.

Miele apparaît d'abord à l'écran, puis l'écran d'accueil s'affiche.



- Effleurez OK.
- En mode Réglages ⚙️, faites défiler à l'aide de la touche sensitive < ou > jusqu'au symbole 📺.
- Effleurez OK.

Après l'arrêt du mode Expo 📺, l'appareil de froid s'arrête et doit être remis en marche.

Procéder à d'autres réglages

Réinitialiser les réglages d'usine

Tous les réglages de l'appareil de froid sont remis aux réglages d'usine (pour les réglages, voir le chapitre "Description de l'appareil").

- En mode Réglages , faites défiler à l'aide de la touche sensitive < ou > jusqu'au symbole .
- Effleurez OK.
- Appuyez sur le symbole  en faisant défiler le menu à l'aide de la touche sensitive >.
- Effleurez OK.

L'appareil de froid s'arrête et doit être remis en marche.

Informations

Les données de l'appareil (modèle et n° de fabrication) s'affichent à l'écran.

Conseil : Ces données sont importantes pour annoncer un dérangement au service après-vente Miele (voir chapitre "Service après-vente").

Alarme de température et de porte

 Risque sanitaire en raison de consommation d'aliments impropres à la consommation.

Si la température est remontée au-dessus du seuil des -18 °C pendant une durée prolongée, vos produits surgelés peuvent commencer à décongeler. Par conséquent, la durée de conservation est réduite.

Vérifiez que vos produits surgelés n'ont pas commencé à décongeler. Dans ce cas, consommez-les au plus vite ou faites-les cuire ou rôtir avant de les recongeler.

Alarme de température

L'appareil de froid est équipé d'un système d'alarme pour éviter que la température dans la zone de congélation n'augmente sans que l'on s'en aperçoive.

Si la température de la zone de congélation dépasse une certaine plage de valeurs, le symbole  apparaît en rouge dans l'affichage de température. De plus, un signal sonore retentit jusqu'à ce que l'état d'alarme se termine ou jusqu'à ce que le signal d'avertissement soit interrompu.

C'est la température programmée qui détermine si l'appareil de froid considère une certaine température comme trop élevée.

Une alarme de température s'affiche avant une alarme de porte.

Le signal sonore et visuel se déclenche entre autres dans les cas suivants :

- si vous allumez l'appareil de froid mais que la température dans une zone de température s'écarte trop de la température programmée ;
- lorsque trop d'air chaud pénètre à l'intérieur de l'appareil lorsque vous rangez ou sortez des produits congelés ;
- lorsque vous congelez de grandes quantités d'aliments ;
- lorsque vous congelez des aliments encore chauds ;
- lorsqu'il y a une panne de courant.
- L'appareil de froid est défectueux.

Avant de désactiver l'alarme de température, il faut déterminer et éliminer la cause de l'alarme.

Si le signal sonore vous gêne, vous pouvez le désactiver avant qu'il ne s'arrête de lui-même.

■ Effleurez OK.

Le message d'avertissement a été confirmé :  s'éteint et le signal sonore s'arrête.

L'écran d'état s'affiche : dans l'affichage de température, la température la plus chaude jusqu'à présent dans l'appareil frigorifique clignote pendant env. une minute. Pour terminer, l'affichage de la température bascule sur la température actuelle.

Alarme de température et de porte

Le signal sonore s'arrête. Dès que l'état critique est passé, le symbole  s'éteint.

Alarme de porte

Afin d'éviter une déperdition énergétique lorsque la porte est ouverte et pour protéger les aliments stockés des effets de la chaleur, l'appareil est équipé d'un système d'alarme.

Si la porte de l'appareil reste ouverte de manière prolongée,  s'affichera dans l'affichage de température. En outre, un signal d'avertissement retentit.

Le délai jusqu'au déclenchement de l'alarme de porte peut être modifié. Vous pouvez également désactiver l'alarme de porte (voir chapitre "Autres réglages").

Dès que la porte de l'appareil est refermée, le signal d'avertissement s'arrête et  s'éteint à l'affichage.

Arrêt prématuré de l'alarme de porte

Si le signal d'avertissement vous gêne, vous pouvez le désactiver avant qu'il ne s'arrête de lui-même.

■ Effleurez OK.

Le signal d'avertissement est désactivé et le symbole  s'éteint.

Si la porte de l'appareil n'est pas fermée, le signal d'avertissement se répète après trois minutes.

Que se passe-t-il lors de la congélation de produits frais ?

 Risque sanitaire en raison de consommation d'aliments impropres à la consommation.

Si la température est remontée au-dessus du seuil des -18 °C pendant une durée prolongée, vos produits surgelés peuvent commencer à décongeler. Par conséquent, la durée de conservation est réduite.

Vérifiez que vos produits surgelés n'ont pas commencé à décongeler. Dans ce cas, consommez-les au plus vite ou faites-les cuire ou rôtir avant de les recongeler.

Les produits frais doivent être congelés aussi rapidement que possible afin qu'ils conservent leur valeur nutritive, leur teneur en vitamines, leur aspect naturel et leur saveur.

Si les produits sont congelés rapidement, le liquide a moins de temps pour s'échapper des cellules et passer dans les cavités. Les cellules se contractent bien moins. Lors de la décongélation, la faible quantité de liquide qui est passée dans les cavités peut revenir dans les cellules, et la perte de jus est moindre. Ainsi, seule une petite flaque d'eau se forme.

Capacité maximale de congélation

Pour garantir que les aliments soient congelés à cœur le plus rapidement possible, la capacité de congélation maximale ne doit pas être dépassée. La capacité de congélation maximale en 24 heures est indiquée sur la plaque signalétique "Capacité de congélation ...kg/24 h".

Stocker des produits surgelés

Pour conserver des produits surgelés vendus dans le commerce, contrôlez lors de l'achat dans le magasin :

- que l'emballage ne présente aucun dommage
 - la date limite de conservation
 - La température intérieure du bahut de congélation du magasin doit être de -18 °C ou inférieure.
- Transportez si possible les aliments congelés dans un sac isotherme et stockez-les rapidement dans l'appareil de réfrigération.

Congélation et stockage

Congélation de produits frais

Avant le stockage

- Si vous devez congeler plus de 2 kg de produits frais, activez la fonction SuperFrost ❄ six heures avant de ranger les aliments.
- Si vous devez congeler une plus grande quantité de produits frais, activez la fonction SuperFrost ❄ au moins 24 heures avant de ranger les aliments.

Les aliments déjà congelés disposeront ainsi d'une réserve de froid.

- Ne congelez que des produits frais et parfaitement sains !

Notez que certains aliments ne sont pas adaptés à la congélation. Il s'agit, par exemple, de légumes qui sont généralement consommés crus, comme la laitue ou les radis.

Conseil : Pour préserver la couleur, le goût, l'arôme et la vitamine C de vos légumes, blanchissez-les avant de les congeler. Pour ce faire, faites cuire vos légumes, portion par portion, à l'eau bouillante pendant deux à trois minutes. Puis sortez les légumes de l'eau bouillante et refroidissez-les rapidement sous l'eau froide. Pour finir, égouttez les légumes.

Emballer les aliments à congeler

- Portionnez les aliments à congeler.

Conseil : Pour éviter les brûlures de congélation, choisissez un emballage approprié (comme les boîtes de congélation).

- Faites sortir l'air de l'emballage et fermez bien le sachet.
- Inscrivez le contenu et la date de congélation sur l'emballage.

Ranger les aliments à congeler

 Risque de dommages dû à des charges trop lourdes.

Une charge trop lourde peut entraîner des dommages sur le tiroir de congélation.

Respectez la charge maximale de 19 kg.

Les aliments à congeler ne doivent pas entrer en contact avec des aliments déjà congelés afin d'éviter que ces derniers ne commencent à décongeler.

- Veillez à ce que les emballages soient bien secs pour éviter une congélation en bloc.

Pour garantir que les aliments se congèlent rapidement à cœur, ne dépassez pas les tailles d'emballage suivantes :

- Fruits et légumes max. 1 kg
- Viande max. 2,5 kg

– Petite quantité de produits surgelés

Congelez les aliments dans le tiroir supérieur du congélateur.

- Placez les aliments congelés en contact avec la paroi arrière du tiroir pour qu'ils congèlent le plus rapidement possible à cœur.

– VarioRoom : quantité maximale d'aliments à congeler (voir plaque signalétique)

Si la ventilation de la zone de congélation n'est pas assurée, la capacité de refroidissement diminue et la consommation d'énergie augmente. Ne retirer pas le tiroir de congélation du bas de l'appareil de froid. Vérifiez lors de la mise en congélation que les fentes du ventilateur ne sont pas recouvertes.

Conseil : Si vous souhaitez placer des produits congelés plus volumineux, comme de la dinde ou du gibier, vous pouvez retirer des tiroirs de congélation individuels et agrandir ainsi l'espace au-dessus d'un tiroir.

Répartissez les aliments à congeler dans tous les tiroirs de congélation, mais **pas** dans le tiroir de congélation du bas.

- Placez les aliments congelés en contact avec la paroi arrière du tiroir pour qu'ils congèlent le plus rapidement possible à cœur.

Après congélation :

- Désactivez la fonction SuperFrost ❄.
- Déposez les aliments congelés dans les tiroirs de congélation et réinsérez les tiroirs.

Durée de conservation des aliments congelés

Groupe d'aliments-	Durée de conservation (mois)
Glace	2 à 6
Pain, pâtisseries	2 à 6
Fromage	2 à 4
Poisson gras	1 à 2
Poisson maigre	1 à 5
Saucisse, jambon	1 à 3
Gibier, porc	1 à 12
Volaille, bœuf	2 à 10
Légumes, fruits	6 à 18
Fines herbes	6 à 10

Les durées de conservation indiquées sont des valeurs références.

La durée de conservation indiquée sur l'emballage est décisive pour les produits congelés classiques.

Avec une température constante de la zone de congélation de -18 °C et une hygiène appropriée, la durée maximale de stockage des aliments peut être utilisée et le gaspillage de nourriture est évité.

Congélation et stockage

Rafrâichissement rapide de boissons

Sortez les bouteilles que vous avez mises à rafraîchir dans la zone de congélation **au bout d'une heure maximum**. Sinon les bouteilles pourraient éclater.

Utiliser les accessoires

Préparer les glaçons

- Remplissez le bac à glaçons aux trois quarts avec de l'eau et posez-le sur le fond du compartiment de congélation.
- Pour décoller le bac à glaçons, utilisez un objet émoussé, comme le manche d'une cuillère.

Conseil : Les glaçons se décollent facilement du bac si vous placez ce dernier quelques secondes sous l'eau courante.

L'appareil frigorifique est équipé du système "NoFrost" grâce auquel il dégivre automatiquement.

L'humidité présente dans l'enceinte se dépose sur l'évaporateur, dégivre automatiquement de temps à autre et s'évapore.

Grâce au dégivrage automatique, la glace ne s'accumule jamais dans l'appareil. Ce système n'entraîne en aucun cas la décongélation des aliments stockés dans l'appareil.

Nettoyage et entretien

La plaque signalétique apposée à l'intérieur de l'appareil de froid ne doit pas être enlevée. Elle vous sera utile en cas de panne.

Veillez vous assurer que l'eau ne pénètre pas dans l'électronique.

 Risque de dommages en cas de pénétration d'humidité.

La vapeur d'un nettoyeur vapeur peut endommager les plastiques et les composants électriques.

N'utilisez en aucun cas de nettoyeur vapeur pour nettoyer votre appareil de froid.

Conseils concernant les détergents

A l'intérieur de l'appareil, n'utilisez que des produits de nettoyage et d'entretien qui ne présentent aucun risque pour les aliments.

Pour éviter d'endommager les surfaces, **ne les nettoyez pas** avec :

- des produits nettoyants à base de soude, d'ammoniaque, d'acide ou de chlorure
- des détergents anticalcaires
- des détergents abrasifs comme la poudre, la crème à récurer ou les pierres à nettoyer
- des détergents contenant des solvants
- des nettoyants inox
- des nettoyants pour lave-vaisselle
- des décapants pour four
- des nettoyants pour le verre
- des éponges abrasives ou des brosses dures comme des grattoirs
- des gommes détachantes
- des racloirs à lame aiguisée

Pour le nettoyage, nous vous conseillons d'utiliser une éponge propre avec de l'eau tiède additionnée d'un peu de produit vaisselle.

Préparer l'appareil de froid au nettoyage

- Arrêtez l'appareil de froid.
- ⏻ apparaît à l'écran et le système de refroidissement est désactivé.
- Sortez les aliments de l'appareil de froid et conservez-les dans un endroit frais.
- Retirez les accessoires qui peuvent être retirés pour le nettoyage (voir la section "Enlever et démonter les accessoires pour les nettoyer").

Nettoyer l'intérieur de l'appareil

Nettoyez l'appareil régulièrement, au moins une fois par mois.

Si les salissures ne sont pas nettoyées rapidement, elles peuvent s'incruster avec le temps.

Les surfaces sont susceptibles de se décolorer ou de s'altérer.

Il est préférable d'éliminer immédiatement les salissures.

- Nettoyez l'**intérieur** à l'aide d'une éponge propre, d'eau tiède et d'un peu de liquide vaisselle.
- Rincez ensuite à l'eau claire, puis séchez le tout avec un chiffon doux.
- Pour assurer une ventilation suffisante de l'appareil de froid et éviter la formation d'odeurs, laissez l'appareil de froid ouvert pendant une courte période.

Nettoyage et entretien

Nettoyer les accessoires à la main ou au lave-vaisselle

Les pièces suivantes doivent **uniquement** être lavées à la main :

- tous les tiroirs

Les éléments suivants sont **adaptés au lave-vaisselle** :

⚠ Risque de dommages dû aux températures élevées du lave-vaisselle.

Des éléments de l'appareil peuvent devenir inutilisables lors du nettoyage au lave-vaisselle à plus de 55 °C ; ils peuvent par ex. se déformer.

Pour les pièces lavables en machine, sélectionnez uniquement des programmes dont la température maximale est de 55 °C .

Les pièces en matière synthétique risquent, dans le lave-vaisselle, de se colorer au contact de colorants naturels contenus p. ex. dans les carottes, les tomates ou le ketchup. Ce phénomène de coloration n'affecte aucunement la qualité des pièces.

- le bac à glaçons

Retirer et démonter les accessoires pour le nettoyage

Retrait des tiroirs

- Sortez le tiroir jusqu'à la butée.

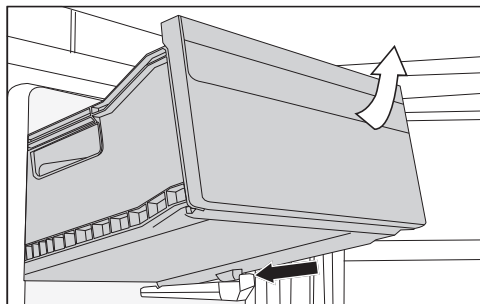

- Soulevez l'avant du tiroir, puis retirez-le.

Insérer les tiroirs

- Placez le tiroir en biais dans l'appareil de froid.
- Abaissez le tiroir et insérez-le.

Retirer les tiroirs et les tablettes en verre de la zone de congélation

Retirer le tiroir des rails télescopiques

- Sortez le tiroir jusqu'à la butée.
- Saisissez le tiroir des deux côtés, à l'arrière, soulevez-le, puis sortez-le en le tirant vers l'avant.

Repoussez les rails de guidage. Vous éviterez ainsi de les endommager.

Remettre le tiroir en place

- Placez le tiroir sur les rails télescopiques entièrement entrés.
- Insérez-le dans la zone de congélation, jusqu'à ce qu'il s'enclenche.

Retirer le tiroir inférieur

- Tirez le tiroir en le soulevant par l'avant.

Retirer la tablette en verre

- Retirez la tablette en verre avec les rails télescopiques.

Retirer les rails télescopiques de la tablette en verre

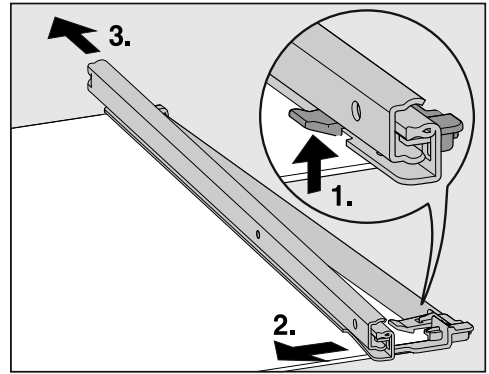

- Pour retirer le rail télescopique :
 1. Poussez le crochet vers le haut.
 2. Poussez le rail télescopique vers le côté.
 3. Puis tirez le rail télescopique vers l'arrière.
- Retirez les baguettes de protection arrière et avant de la tablette.

Nettoyage et entretien

- Remontez les baguettes de protection après le nettoyage.

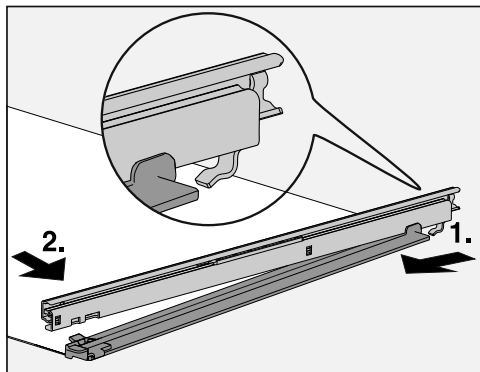

- Fixez les rails télescopiques sur la tablette :

1. Remontez les rails télescopiques à l'arrière et accrochez-les.
2. Puis enclenchez le crochet à l'avant.

Nettoyage de la façade et des parois latérales

Des dépôts déjà incrustés sont plus difficiles voire impossibles à retirer. Les surfaces sont susceptibles de se décolorer ou de s'altérer.

Nous vous conseillons d'éliminer les salissures présentes sur la façade et les parois latérales le plus vite possible.

Toutes les surfaces sont sensibles aux rayures et risquent de se tacher ou de s'altérer au contact de produits de nettoyage inappropriés.

Veuillez consulter la section "Conseils pour l'entretien" au début du présent chapitre.

- Nettoyez les surfaces avec un carré vaisselle propre, du produit vaisselle et de l'eau chaude. Vous pouvez également utiliser un chiffon propre en microfibres.
- Rincez ensuite à l'eau claire, puis séchez le tout avec un chiffon doux.

Nettoyer le joint de porte

 Risque de dommages dû à un nettoyage incorrect.

Si un corps gras est appliqué sur le joint de porte, il risque de devenir poreux.

N'appliquez aucun corps gras sur le joint de porte.

- Nettoyez régulièrement le joint de porte à l'eau claire et séchez-le ensuite avec un torchon.

Nettoyage des fentes d'aération et des prises d'air

Les dépôts de poussière augmentent la consommation d'énergie.

- Nettoyez régulièrement les fentes d'aération et les prises d'air à l'aide d'un pinceau ou de l'aspirateur (utilisez pour ce faire p. ex. la brosse à meuble des aspirateurs Miele).

Après le nettoyage

- Remettez toutes les pièces en place dans l'appareil de froid.
- Remettez l'appareil de froid en marche le cas échéant.

L'appareil de froid recommence à produire du froid.

- Activez la fonction SuperFrost ❄ et laissez-la fonctionner pendant un certain temps, afin que la zone de congélation descende rapidement en température.
- Remettez les tiroirs et les aliments en place dans la zone de congélation dès que la température y est suffisamment basse.
- Activez la fonction SuperFrost ❄ dès qu'une température constante d'au moins -18 °C s'est établie dans la zone de congélation.
- Fermez la porte de l'appareil.



En cas d'anomalie

Vous pouvez remédier vous-même à la plupart des anomalies ou pannes qui peuvent se produire au quotidien. Dans bon nombre de cas, vous économiserez ainsi du temps et de l'argent car vous n'aurez pas besoin de faire appel au SAV.

Sur www.miele.com/service, vous trouverez des informations sur l'aide au dépannage.

Les tableaux suivants vous aideront à déceler la cause d'un défaut ou d'une anomalie et à y remédier.

Afin d'empêcher toute déperdition de froid, évitez autant que possible d'ouvrir l'appareil frigorifique avant que la panne ne soit réparée.



Problème	Cause et dépannage	
L'appareil ne produit pas de froid.	L'appareil de froid n'est pas allumé et l'écran affiche  .	■ Allumez l'appareil de froid.
	La fiche secteur n'est pas bien insérée dans la prise.	■ Branchez la fiche secteur dans la prise. Lorsque l'appareil de froid est hors tension,  s'affiche à l'écran.
	Le(s) fusible(s) de l'installation domestique a/ont disjoncté. Il est possible que l'appareil de froid, la tension domestique ou un autre appareil soit défectueux.	■ Contactez un électricien professionnel ou le SAV Miele.
Le compresseur fonctionne en permanence.	Aucun défaut. Pour économiser de l'énergie, le dispositif de réfrigération tourne au ralenti lorsque les besoins sont moindres. La durée de fonctionnement du compresseur augmente en conséquence.	
Le compresseur se met en route de plus en plus souvent et de plus en plus longtemps, la température à l'intérieur de l'appareil de froid est trop basse.	Les fentes d'aération et de prise d'air sont obstruées ou poussiéreuses.	■ Ne couvrez pas les fentes d'aération et de prise d'air. ■ Dépoussiérez régulièrement les fentes d'aération et de prise d'air.
	La porte de l'appareil a été souvent ouverte ou de grandes quantités de produits viennent d'être entreposées ou congelées.	

Problème	Cause et dépannage
	<p>■ N'ouvrez la porte de l'appareil que lorsque cela est nécessaire et aussi brièvement que possible.</p> <p>Au bout d'un moment, la température requise se règle à nouveau automatiquement.</p>
	<p>La porte de l'appareil n'est pas correctement fermée. Il se peut qu'une épaisse couche de glace se soit déjà formée dans la zone de congélation.</p> <p>■ Fermez la porte de l'appareil.</p> <p>Au bout d'un moment, la température requise se règle à nouveau automatiquement.</p> <p>Si une couche épaisse de glace s'est déjà formée, la puissance de réfrigération diminue, ce qui fait augmenter la consommation d'énergie.</p> <p>■ Dégivrez l'appareil de froid et nettoyez-le.</p>
	<p>La température ambiante est trop élevée. Plus la température ambiante est élevée, plus le compresseur fonctionne longtemps.</p> <p>■ Suivez les indications du chapitre "Installation", section "Lieu d'installation".</p>
	<p>L'appareil n'a pas été correctement encastré dans la niche.</p> <p>■ Installez l'appareil de froid conformément aux instructions figurant dans le manuel d'installation qui l'accompagne.</p>
	<p>La température à l'intérieur de l'appareil de froid est réglée à un niveau trop bas.</p> <p>■ Corrigez le réglage de la température.</p>
	<p>Une grande quantité d'aliments a été congelée en une seule fois.</p> <p>■ Respectez les consignes du chapitre "Congélation et stockage".</p>
	<p>La fonction SuperFrost ❄️ est encore activée.</p> <p>■ Pour économiser de l'énergie, désactivez la fonction SuperFrost ❄️ vous-même avant qu'elle ne se désactive automatiquement.</p>

En cas d'anomalie

















Problème	Cause et dépannage
Le compresseur s'enclenche de moins en moins souvent et de moins en moins longtemps, la température à l'intérieur de l'appareil de froid augmente.	<p>Il ne s'agit pas d'une anomalie. La température réglée est trop élevée.</p> <ul style="list-style-type: none">■ Corrigez le réglage de la température.■ Vérifiez à nouveau la température au bout de 24 heures.
	<p>Les produits surgelés commencent à décongeler. La température ambiante est inférieure à la température admise pour cet appareil. Lorsque la température ambiante est trop basse, le compresseur se met en marche plus rarement. La température de la zone de congélation risque donc de trop augmenter.</p> <ul style="list-style-type: none">■ Suivez les indications du chapitre "Installation", section "Lieu d'installation".■ Augmentez la température ambiante.
L'appareil de froid est givré ou de l'eau de condensation se forme à l'intérieur de l'appareil. La porte de l'appareil ne ferme pas correctement.	<p>Le joint de porte a glissé de la rainure.</p> <ul style="list-style-type: none">■ Vérifiez si le joint de porte est bien calé dans la rainure.
	<p>Le joint de porte est endommagé.</p> <ul style="list-style-type: none">■ Vérifiez si le joint de porte est endommagé.
Le joint de porte est endommagé ou doit être remplacé.	<p>Le joint de porte peut être remplacé sans outil.</p> <ul style="list-style-type: none">■ Remplacez le joint de porte. Il est disponible auprès d'un revendeur ou du service après-vente.



Problèmes généraux liés à l'appareil

Problème	Cause et dépannage
Il est impossible de décoller les produits congelés.	<p>L'emballage des aliments n'était pas sec lorsqu'ils ont été entreposés.</p> <ul style="list-style-type: none">■ Détachez les produits à l'aide d'un objet émoussé, par exemple le manche d'une cuillère.
Aucun signal d'avertissement ne retentit, bien que la porte de l'appareil soit restée longtemps ouverte.	<p>Il ne s'agit pas d'une anomalie. Le signal d'avertissement a été désactivé dans le mode Réglages. Si vous souhaitez réactiver l'alarme sonore :</p> <ul style="list-style-type: none">■ En mode Réglages , faites défiler à l'aide de la touche sensitive < ou > jusqu'au symbole .■ Effleurez OK.■ Sélectionnez le volume souhaité des signaux d'avertissement et sonores à l'aide des touches sensibles < et >.■ Effleurez OK. <p>Lorsque les signaux d'avertissement et de signalisation sont activés,  apparaît.</p>



En cas d'anomalie



Messages à l'écran

Message	Cause et dépannage
L'écran affiche  , l'appareil ne produit pas de froid bien que la commande de l'appareil continue de fonctionner.	<p>Le mode expo est activé.</p> <ul style="list-style-type: none">■ Effleurez <i>OK</i>. <p>Miele apparaît d'abord à l'écran, puis l'écran d'accueil s'affiche.</p> <ul style="list-style-type: none">■ Effleurez <i>OK</i>.■ En mode Réglages , faites défiler à l'aide de la touche sensitive < ou > jusqu'au symbole .■ Effleurez <i>OK</i>. <p>Après l'arrêt du mode Expo , l'appareil de froid s'arrête et doit être remis en marche.</p>
L'écran n'affiche rien. Il est noir.	<p>Le mode Shabbat  est activé.</p> <ul style="list-style-type: none">■ Effleurez <i>OK</i>. <p> apparaît à l'écran.</p> <ul style="list-style-type: none">■ Effleurez <i>OK</i>. <p>Lorsque la fonction mode Shabbat  est activée, un point apparaît dans le coin supérieur de l'écran .</p> <ul style="list-style-type: none">■ Effleurez <i>OK</i>. <p>Lorsque la fonction mode Shabbat  est désactivée, le point dans le coin supérieur de l'écran s'éteint.</p>
 s'allume à l'écran, et l'appareil de froid ne peut pas être utilisé.	<p>La fonction de verrouillage est activée.</p> <ul style="list-style-type: none">■ Déverrouillez brièvement l'appareil de froid ou désactivez complètement le verrouillage (voir chapitre "Autres réglages", section "Brièvement activer/désactiver entièrement le verrouillage" /).
  s'allume à l'écran et un signal d'avertissement retentit.	<p>L'alarme de porte a été activée.</p> <ul style="list-style-type: none">■ Appuyez sur <i>OK</i>. <p>Le signal d'avertissement est désactivé et le symbole   s'éteint.</p> <ul style="list-style-type: none">■ Fermez la porte de l'appareil.

Message	Cause et dépannage
<p> s'allume en rouge dans l'affichage de température, et un signal sonore retentit.</p>	<p>L'alarme de température a été activée ; la zone de congélation est plus chaude ou froide que la température réglée.</p> <p>Voici quelques causes possibles :</p> <ul style="list-style-type: none"> - La porte de l'appareil a été souvent ouverte. - Une grande quantité d'aliments a été congelée sans que la fonction SuperFrost n'ait été activée. - Il y a eu une panne de courant prolongée (coupure de courant). - L'appareil de froid est défectueux. <p>■ Effleurez <i>OK</i>.</p> <p>Le message d'avertissement a été confirmé :  s'éteint et le signal sonore s'arrête.</p> <p>A l'écran, la température la plus chaude qui régnait jusqu'à présent dans l'appareil clignote pendant env. 1 minute. Pour terminer, l'affichage de la température bascule sur la température actuelle.</p> <p>Vous pouvez quitter l'affichage de température clignotant :</p> <p>■ Effleurez <i>OK</i>.</p> <p>L'indication de la température la plus chaude s'efface. La température effective régnant ponctuellement dans la zone de congélation réapparaît ensuite à l'affichage.</p> <p>■ Remédiez à l'état d'alarme.</p> <p>■ Selon la température, vérifiez si les aliments sont déjà partiellement, voire entièrement décongelés. Si tel est le cas, faites cuire ou rôtir les aliments avant de les recongeler.</p>

En cas d'anomalie

Message	Cause et dépannage
<p> s'allume en rouge à l'écran et un signal sonore retentit.</p>	<p>Une panne de courant est indiquée : au cours des heures ou des jours qui ont suivi la panne de courant, la température de l'appareil a beaucoup trop augmenté.</p> <ul style="list-style-type: none">■ Appuyez sur . <p>Le message d'anomalie a été confirmé :  s'éteint et le signal sonore s'arrête.</p> <p>Sur l'affichage, la température la plus chaude qui régnait jusqu'à présent dans l'appareil clignote pendant env. 1 minute. Pour terminer, l'affichage de la température bascule sur la température actuelle.</p> <p>Vous pouvez quitter l'affichage de température clignotant :</p> <ul style="list-style-type: none">■ Effleurez l'affichage de température. <p>L'indication de la température la plus chaude s'efface. La température ponctuelle effective réapparaît ensuite à l'affichage. L'appareil continue de fonctionner à la dernière température réglée.</p> <ul style="list-style-type: none">■ Remédiez à l'état d'alarme.■ Selon la température, vérifiez si les aliments sont déjà partiellement, voire entièrement décongelés. Si tel est le cas, faites cuire ou rôtir les aliments avant de les recongeler.

Message	Cause et dépannage
<p> s'allume à l'écran en rouge et un code d'erreur F avec des chiffres peut apparaître. En outre, un signal sonore retentit.</p>	<p>Une anomalie est survenue.</p> <ul style="list-style-type: none"> ■ Désactivez le signal sonore en effleurant  à l'écran. ■ Appelez le SAV. <p>Pour identifier l'anomalie, le service après-vente a besoin du code d'anomalie affiché, du modèle et du numéro de fabrication de votre appareil de froid. Vous pouvez afficher directement ces informations :</p> <ul style="list-style-type: none"> ■ Effleurez  à l'écran. <p>Les caractéristiques nécessaires de l'appareil s'affichent à l'écran.</p> <p>En confirmant avec <i>OK</i>, vous quittez l'affichage d'informations, et le code d'anomalie s'affiche de nouveau.</p> <p>Vous pouvez éteindre directement l'appareil depuis l'affichage de l'anomalie.</p> <hr/> <p>Une anomalie s'affiche : cet affichage est prioritaire et interrompt immédiatement tous les réglages que vous êtes en train d'effectuer.</p> <p>Une anomalie s'affiche en priorité avant une alarme de porte et/ou de température.</p>

Origines des bruits

L'appareil de froid produit différents bruits pendant son fonctionnement. Lorsque la puissance frigorifique est faible, l'appareil de froid fonctionne en économisant de l'énergie, mais plus longtemps. Le volume est plus faible. Une forte puissance de refroidissement permet de refroidir les aliments plus rapidement. Le volume est plus fort.

Bruits normaux	Quelle est leur origine ?
Brrrrr ...	Le vrombissement provient du compresseur. Il peut être un peu plus fort au moment où le compresseur s'active.
Blubb, blubb ...	Les gargouillements ou bourdonnements proviennent du passage du fluide frigorigène dans les conduits.
Clic ...	Le déclic se fait entendre à chaque fois que le thermostat active ou désactive le compresseur.
Sssrrrrr ...	Un léger bruit de fond provenant de la circulation d'air peut se faire entendre à l'intérieur de l'appareil.
Knack ...	Un claquement ou craquement se fait entendre lorsqu'une dilatation ou modification de matériau survient à l'intérieur de l'appareil de froid.
N'oubliez pas que les bruits de compresseur et d'écoulement sont inévitables dans un circuit de refroidissement !	

Bruits	Cause et dépannage
Claquements, cliquetis	L'appareil n'est pas de niveau. Ajustez-le à l'aide d'un niveau à bulle. Utilisez pour ce faire les pieds réglables situés sous l'appareil de froid. A partir d'une niche de 140 cm, insérez les rails de stabilisation ci-joints sur la face inférieure du socle de l'appareil.
	Des tiroirs, paniers ou tablettes vacillent ou sont coincés. Contrôlez toutes les pièces amovibles et repositionnez-les si nécessaire.
	Des bouteilles ou récipients se touchent. Déplacez-les légèrement afin qu'ils ne se touchent plus.

Sur www.miele.com/service, vous trouverez des informations relatives à l'aide au dépannage et les pièces de rechange Miele.

Contact en cas d'anomalies

En cas d'anomalies auxquelles vous n'arrivez pas à remédier vous-même, veuillez vous adresser par exemple à votre revendeur Miele ou au SAV Miele.

Vous pouvez réserver une intervention du SAV Miele en ligne, sur www.miele.com/service.

Les coordonnées du SAV Miele figurent en fin de notice.

Veuillez indiquer au SAV la référence du modèle et le numéro de fabrication (N° fab./SN/N°). Ces deux indications figurent sur la plaque signalétique.

La plaque signalétique est située à l'intérieur de l'appareil.

Afficher les informations concernant l'appareil

Vous trouverez ces informations dans le mode Réglage, sous Informations **i** (voir chapitre "Autres réglages") ou sur la plaque signalétique située à l'intérieur de l'appareil de froid.

Base de données EPREL

Depuis le 1er mars 2021, des informations sur l'étiquetage énergétique et les exigences d'écoconception seront disponibles dans la base de données européenne sur les produits (EPREL). Pour accéder à la base de données sur les produits, utilisez le lien <https://eprel.ec.europa.eu/>. Vous serez invité(e) à saisir la référence du modèle.

La référence du modèle figure sur la plaque signalétique.

Miele

XXXXXX ← N°: XX/XXXXXXXXXX.

WEINTEMPERERSCHRANK-UNTERTISCHMODELL
 MULTITEMPERATURE WINE STORAGE CABINET-UNDERWORKTOP
 ARMOIRE DE MISE EN TEMP. DES VINS-MOD. ENCASTRABLE SOUS PLAN
 ARMAZOP.F.ACONDICIONAMTO. VINGOS-MODER.POTRBAUJ ENCIEMERA
 ВИННИЙ ТЕМПЕРАТУРНИЙ ШКАФ

Klasse/Class Classe/Classe SN-ST	Ap-Typ/AP-Type AP-Type/AP-Type	Bruttinhalt/Gross Capacity Volume Brut/Capacity Bruta XXX l	Gefriervermögen/Freezing Capacity Pouvoir de Congel/Capac.Congeladora
--	-----------------------------------	---	--

<table border="1" style="width: 100%; border-collapse: collapse;"> <tr> <td style="width: 10%;">Nutzinhalt NetCapacity Volume U e Capac. Util</td> <td style="width: 10%;">Ges Tot</td> <td style="width: 10%;">/K /R</td> <td style="width: 10%;">/G /F</td> <td style="width: 10%;">/WEIN /WINE</td> <td style="width: 10%;">/KALT /CHILL</td> </tr> </table>	Nutzinhalt NetCapacity Volume U e Capac. Util	Ges Tot	/K /R	/G /F	/WEIN /WINE	/KALT /CHILL	<p>R600a: XXg</p>
Nutzinhalt NetCapacity Volume U e Capac. Util	Ges Tot	/K /R	/G /F	/WEIN /WINE	/KALT /CHILL		

Garantie

La durée de garantie est de 2 ans.

Pour plus d'informations reportez-vous aux conditions de garantie fournies auprès du service après-vente Miele.

Déclaration de conformité

Par la présente, Miele déclare que ce réfrigérateur est conforme à la directive 2014/53/UE.

Le texte intégral de la déclaration de conformité UE est disponible à l'une des adresses suivantes :

- Produits, Téléchargements, sur www.miele.ch/fr/c/index.htm
- Service après-vente, Demande d'informations, Modes d'emploi, sur www.miele.ch/fr/c/prospectus-instructions-385.htm en saisissant le nom du produit ou la référence

Bande de fréquence du module Wi-Fi	2,4000 GHz – 2,4835 GHz
------------------------------------	----------------------------

Puissance d'émission maximale du module Wi-Fi < 100 mW

Miele utilise son propre logiciel ou un logiciel tiers non couvert par une licence open source, pour faire fonctionner et contrôler le module de communication. Le présent logiciel/les composants de logiciel sont soumis à des droits d'auteur. Les droits d'auteur détenus par Miele et des tiers doivent être respectés.

Ce module de communication contient également des composants logiciels intégrés dans l'appareil et distribués sous licence open source. Vous pouvez consulter les composants open source inclus ainsi que les avis de droit d'auteur correspondants, les copies des conditions de licence applicables et toute autre information localement via IP et un navigateur web ([http:\[s\]//<Adresse IP>/Licenses](http://[s]//<Adresse IP>/Licenses)). Les dispositions de responsabilité et de garantie des conditions de licence open source qui y figurent ne s'appliquent qu'à l'égard des ayants droit respectifs.

Miele AG

Limmatstrasse 4
8957 Spreitenbach

Miele SA

Sous-Riette 23
1023 Crissier

Tél. 0848 848 048
www.miele.ch/contact

www.miele.ch

FN 4778 D ws, FN 4748 D ws

fr-CH

M.-Nr. 12 088 570 / 01