

CX60GP

Taille du centre de cuisson	60x60 cm
Nombre de cavités avec étiquette énergétique	1
Source de chaleur de la cavité	Electrique
Type de plan de cuisson	Gaz
Type de four principal	Chaleur tournante
Système de nettoyage four principal	Pyrolyse
Code EAN	8017709333300
Classe d'efficacité énergétique première cavité	A



Esthétique











Esthétique	Classica	Type d'afficheur	Électronique 5 touches
Série	Concerto	Couleur des touches	Noir
Couleur	Inox	Nombre de manettes	6
Finition	Satiné	Couleur de la sérigraphie	Noir
Design	Standard	Poignée	Smeg Classica
Porte	Plein verre	Couleur de la poignée	Inox brossé
Dosseret	Oui	Type de verre	Noir
Type de grilles	Fonte	Pieds	Noir
Couleur de la table de cuisson	Inox	Compartment de rangement	Porte
Finitions du bandeau de commandes	Inox	Logo	Embouti
Manettes de commande	Smeg Classica	Position du logo	Bandeau sous le four
Couleur des manettes	Inox		

Programmes / Fonctions

Nombre de fonctions de cuisson	9
--------------------------------	---

Fonctions de cuisson traditionnelle

 Statique	 Chaleur brassée	 Chaleur tournante
 Chaleur tournante turbo	 Eco	 Gril moyen
 Gril fort	 Gril fort ventilé	 Sole ventilée









Fonction de nettoyage

 Pyrolyse

Caractéristiques techniques table de cuisson

			
Nombre total de foyers	4		
Avant gauche - Gaz - Ultra-rapide	- 3.50 kW		
Arrière gauche - Gaz - Semi rapide	- 1.75 kW		
Arrière droit - Gaz - Semi rapide	- 1.75 kW		
Avant droit - Gaz - Auxiliaire	- 1.00 kW		
Type de brûleur gaz	Standard	Thermocouple	Oui
Allumage intégré aux manettes	Oui	Chapeaux de brûleurs gaz	Emaillés noir mat

Caractéristiques techniques four principal

									
Nombre de lampes	1	Vitre intérieure démontable	Oui						
Nombre de turbines	1	Nombre de vitres de la porte du four	4						
Volume net de la cavité	70 l	Nombre de vitres thermo-réfléchissantes de la porte	3						
Capacité brute (litres)	79 l	Thermostat de sécurité	Oui						
Matériau de la cavité	Email Ever Clean	Arrêt éléments chauffants à l'ouverture de la porte	Oui						
Nombre de niveaux de cuisson	5	Système de refroidissement	Tangentiel						
Type de niveaux de cuisson	Supports en métal	Verrouillage de la porte pendant la pyrolyse	Oui						
Type d'éclairage	Halogène	Dimensions nettes de la cavité (HxLxP)	360X460X425 mm						
Puissance de l'éclairage	40 W	Contrôle de température	Electromécanique						
Options de programmation de la durée de cuisson	Début et fin de cuisson	Puissance résistance sole	1200 W						
Eclairage à l'ouverture de la porte	Oui	Puissance résistance voûte	1000 W						
Type d'ouverture de la porte	Abattante								
Porte démontable	Oui								

Porte intérieure plein verre	Oui	Puissance résistance grill fort	2700 W
		Puissance résistance circulaire	2000 W
		Type de grill	Electrique

Options four principal

Programmeur/Minuteur	Oui	Température minimale	50 °C
Signal sonore fin de cuisson	Oui	Température maximale	280 °C

Accessoires inclus four principal

Grille avec arrêt arrière et latéral	1	Lèche-frite profond	40 mm	1
--------------------------------------	---	---------------------	-------	---

Raccordement électrique

Puissance nominale électrique	3000 W	Longueur du câble d'alimentation	115 cm
Intensité	13 A	Fréquence	50/60 Hz
Tension	220-240 V	Borne de raccordement	3 pôles
Type de câble d'alimentation installé	Oui, monophasé		

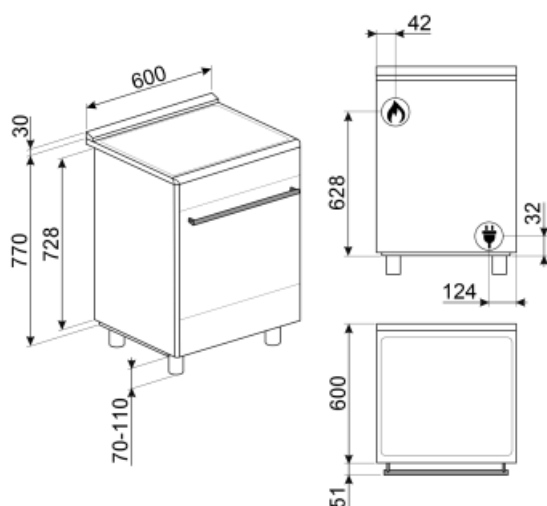

Not included accessories



PPX6090

Plaque teppan yaki en inox pour centres de cuisson gaz Concerto 90 cm



AIRFRY

Grille AIRFRY. Idéale pour recréer la friture traditionnelle au four, mais avec moins de calories et moins de matières grasses. Elle permet de cuire rapidement et simplement des plats tels que des frites, des légumes frits et du poisson, en assurant un brunissement et un croustillant parfaits.



SFLK1

Sécurité enfants



GTP

Kit rails télescopiques à sortie partielle (1 niveau, sortie 300 mm), adapté pour fours traditionnels. Conçu en acier inox AISI 430 brillant, il garantit la stabilité et facilite l'extraction en douceur des lèchefrites.



PRTX

Pierre à pizza ronde avec poignées, diamètre 35 cm. Accessoire non adapté aux fours micro-ondes. Compatible également avec fours gaz si posée sur une grille.



BNP608T

Lèchefrite en teflon, profondeur 8mm, à placer sur une grille



BG6090-1

Grille viande en fonte pour centres de cuisson gaz Concerto



BN620-1

Lèchefrite émaillé, profondeur 20mm



PPX6090-1

Plaque teppan yaki en inox, pour centres de cuisson gaz Concerto 90 cm



KITPD

Kit 4 pieds noirs pour augmenter la hauteur des centres de cuisson Portofino (à 950 mm)



BBQ

Grille viande double face BBQ. Convient pour recréer des plats succulents et croustillants au four avec le goût typique de la cuisson au gril. Le côté strié est particulièrement adapté aux viandes et aux fromages. Le côté lisse pour les poissons, les fruits de mer et les légumes.



PALPZ

Spatule à pizza avec manche repliable Largeur : 315 mm Longueur : 325 mm



KITPAX

Kit 4 pieds inox pour augmenter la hauteur des centres de cuisson Concerto et Sinfonia (à 950 mm)

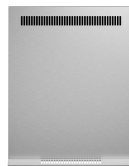

KITP60X9

Crédence murale, 60 cm, inox, pour centres de cuisson Concerto pyrolyse



GTT

Rails télescopiques à sortie totale (1 niveau), adaptés aux fours traditionnels. Réalisés en acier inox, ils garantissent la stabilité et facilitent l'extraction en douceur des lèchefrites.



BN640



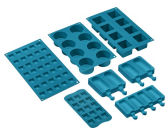







Lèchefrite émaillée, profondeur 40mm











SMOLD

Jeu de 7 moules en silicone pour les glaces, sucettes, pralines, glaçons ou pour portionner les aliments. Utilisables de -60°C à +230°C

Symbols glossary (TT)

- A** : La classe A des produits Smeg garantit de basses consommation d'énergie
-  Refroidissement tangentiel : Ce système de refroidissement innovant permet d'avoir une porte à température contrôlée pendant la cuisson. Outre les avantages offerts en termes de sécurité, le système permet de protéger le mobilier dans lequel le four est inséré, en évitant la surchauffe.
-  Émail Ever Clean : L'émail Ever Clean utilisé pour traiter la cavité du four réduit l'adhérence de la graisse de cuisson. Il s'agit d'un émail spécial pyrolytique et résistant aux acides qui, en plus d'être agréablement brillant, favorise un meilleur nettoyage des parois du four, grâce à sa porosité moindre.
-  Turbine + Résistance voûte + sole (chaleur brassée) : Le fonctionnement de la turbine, combiné à la cuisson traditionnelle, assure une cuisson homogène même pour des recettes complexes. Idéal pour les biscuits et les gâteaux, même cuits simultanément sur plusieurs niveaux.
-  Turbine + Résistance circulaire (cuisson chaleur tournante) : la combinaison de la Turbine et la Résistance circulaire (incorporé dans la partie arrière du four) convient pour la cuisson d'aliments différents sur plusieurs niveaux, à la condition qu'ils demandent la même température et le même type de cuisson. La circulation d'air chaud assure une répartition de la chaleur instantanée et uniforme. Il sera possible, par exemple, de cuire du poisson, des légumes et des biscuits en même temps sans mélange d'odeurs et de goûts.
-  Gril fort : Chaleur très intense provenant uniquement du haut grâce aux deux éléments chauffants. La turbine n'est pas active. Donne d'excellents résultats pour griller et gratiner. Utilisé en fin de cuisson, la fonction donne un brunissement uniforme aux plats.
-  Grilles en fonte : Ces grilles résistent aux hautes températures. Solides et robustes, elles ont été conçues pour faciliter le déplacement des casseroles.
-  Porte 4 vitres : Dans les modèles haut de gamme, la porte du four dispose de 4 vitres qui permettent de maintenir l'extérieur du four à température ambiante pendant la cuisson, assurant une sécurité maximale. Les deux vitres réfléchissantes internes empêchent les pertes de chaleur pour une plus grande efficacité.
-  Turbine + Résistance sole (cuisson délicate) : Pour compléter la cuisson plus rapidement. Conseillée pour terminer la cuisson d'aliments déjà bien cuits en surface mais pas à l'intérieur et qui demandent donc une chaleur modérée en provenance du haut. Idéal pour tous les types d'aliments
-  Résistance voûte + sole (cuisson traditionnelle) : La chaleur provenant simultanément du haut et du bas permet de cuire n'importe quel type d'aliment. La cuisson traditionnelle, appelée aussi statique, est indiquée pour cuire un seul plat à la fois. Idéal pour les rôtis de toutes sortes, le pain, les gâteaux fourrés et surtout pour les viandes grasses comme l'oie ou le canard.
-  Résistance gril ou sole + turbine (cuisson Eco) : Cette fonction alterne l'utilisation de différents éléments et est particulièrement indiquée pour les grillades de petites dimensions, tout en apportant la plus basse consommation d'énergie pendant la cuisson.
-  Résistance gril moyen : cette fonction permet, par l'action de la chaleur dégagée par le seul élément central, de griller de petites portions de viande et de poisson, de préparer des brochettes, des rôtis et des légumes grillés.

-  **Turbine + Résistance grill fort (gril fort ventilé) :** L'air produit par la turbine adoucit la chaleur engendrée par le grill fort pour des grillades optimales, et cela même pour des viandes de grosse épaisseur. Dans certains fours, le grill se compose d'un double élément plus grand que le grill traditionnel, ce qui permet un rendement exceptionnel (cuisson rapide des grandes viandes grillées).
-  **Porte intérieur plein verre :** L'intérieur de la porte du four a une surface en verre complètement lisse et sans vis, ce qui facilite l'élimination de la saleté et rend le nettoyage plus pratique.
-  **2 lampes halogènes :** La présence de 2 lampes halogènes disposées asymétriquement rend l'espace intérieur encore plus lumineux, éliminant les coins sombres.
-  **5 niveaux de cuisson :** Dans le four auxiliaire Smeg, 5 niveaux de cuisson vous permettent de cuire différents plats en même temps, réduisant ainsi la consommation.
-  **Indique le volume utile de la cavité du four.**
-  **Turbine + résistance circulaire + résistance voûte + résistance sole (cuisson turboventilée) :** la combinaison de la cuisson ventilée et de la cuisson traditionnelle permet de cuire avec une rapidité et une efficacité extrêmes différents aliments sur plusieurs étages, sans transmettre d'odeurs ou de saveurs. Idéal pour les aliments de grand volume qui nécessitent une cuisson intense.
-  **Vitre démontable :** La porte du four dispose d'une vitre intérieure démontable afin de faciliter les opérations de nettoyage et favoriser un entretien plus en profondeur.
-  **Pyrolyse :** en réglant cette fonction, le four atteint des températures allant jusqu'à 500°C, détruisant toute la saleté grasseuse qui se forme sur les parois internes. Fonction réglable par l'utilisateur de 2 à 3 heures selon le niveau de saleté.
-  **Brûleur Ultra-rapide :** Le brûleur Ultra-rapide est défini comme le brûleur d'une puissance d'au moins 3,5 kW, qui peut être simple, double ou triple couronne.