

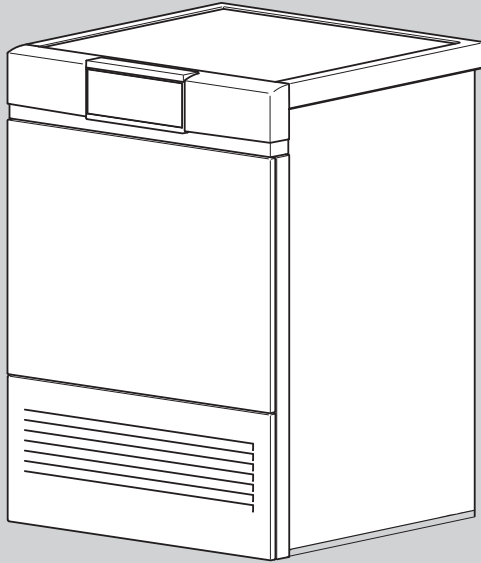

### V-ZUG-Home

Installez l'appli, connectez vos appareils et profitez d'une foule de fonctions utiles.



# Mode d'emploi

## AdoraSéchage V2000

Sèche-linge

Merci d'avoir porté votre choix sur l'un de nos produits. Votre nouvel appareil répond aux exigences les plus élevées et son utilisation est des plus simples. Accordez-vous toutefois le temps de lire ce mode d'emploi. Vous vous familiariserez ainsi avec votre appareil, ce qui vous permettra de l'utiliser de manière optimale et sans dérangement.

**Tenez compte des consignes de sécurité.**

### **Modifications**

Le texte, les illustrations et les données correspondent au niveau technique de l'appareil au moment de la mise sous presse de ce mode d'emploi. Sous réserve de modifications dans le cadre du progrès technique.

### **Domaine de validité**

Ce mode d'emploi est valable pour:

<b>Désignation du modèle</b>	<b>Type</b>
AdoraSéchage V2000	AT2T-12029

Les différences d'exécution sont mentionnées dans le texte.

# Table des matières

<b>1</b>	<b>Consignes de sécurité</b>	<b>5</b>	6.2	Modifier ou supprimer des favoris.....	22
1.1	Symboles utilisés .....	5	6.3	Démarrer un favori.....	23
1.2	Consignes de sécurité générales.....	5	<b>7</b>	<b>V-ZUG-Home</b>	<b>24</b>
1.3	Consignes de sécurité spécifiques à l'appareil .....	6	7.1	Conditions d'utilisation.....	24
1.4	Remarques concernant l'utilisation.....	8	7.2	Première mise en service.....	24
<b>2</b>	<b>Première mise en service</b>	<b>10</b>	<b>8</b>	<b>Réglages utilisateur</b>	<b>25</b>
<b>3</b>	<b>Description de l'appareil</b>	<b>10</b>	8.1	Adapter les réglages utilisateur .....	25
3.1	Structure .....	10	8.2	Luminosité .....	25
3.2	Éléments de commande et d'affichage.....	11	8.3	Signal sonore des touches .....	25
3.3	Témoins lumineux.....	11	8.4	Angle de vue.....	25
3.4	État des touches .....	12	8.5	Langue .....	25
<b>4</b>	<b>Vue d'ensemble des programmes</b>	<b>12</b>	8.6	Fond d'image.....	26
4.1	Programmes automatiques.....	12	8.7	Degré de séchage.....	26
4.2	Séchage avec minuterie.....	13	8.8	InverserPlus.....	26
4.3	Programmes textile.....	13	8.9	EcoManagement .....	26
4.4	Programmes standard et spéciaux .....	14	8.10	Sécurité enfants.....	26
4.5	Fonctions supplémentaires.....	14	8.11	Éclairage du tambour.....	26
4.6	EcoManagement .....	15	8.12	V-ZUG-Home .....	26
<b>5</b>	<b>Utilisation</b>	<b>15</b>	8.13	Réglages d'usine .....	27
5.1	Préparation.....	15	<b>9</b>	<b>Mode démo</b>	<b>27</b>
5.2	Sélectionner le programme.....	16	9.1	Activer .....	27
5.3	Sélectionner des fonctions supplémentaires .....	17	9.2	Désactiver.....	27
5.4	Régler un démarrage différé.....	17	<b>10</b>	<b>Entretien et maintenance</b>	<b>28</b>
5.5	Contrôler et modifier les réglages .....	18	10.1	Intervalles de nettoyage.....	28
5.6	Indication de durée restante .....	18	10.2	Nettoyer le tamis de porte et la natte filtrante de la porte.....	28
5.7	Degrés de séchage.....	18	10.3	Nettoyer le filtre avant .....	29
5.8	Ajout de linge.....	19	10.4	Nettoyer la sonde d'humidité.....	30
5.9	Interruption de programme.....	19	10.5	Nettoyer le capteur de température .....	30
5.10	Arrêt prématuré d'un programme.....	19	10.6	Nettoyer l'appareil.....	31
5.11	Avec sécurité enfants activée.....	19	<b>11</b>	<b>Comment remédier soi-même à une panne</b>	<b>31</b>
5.12	Éclairage du tambour.....	20	11.1	Messages de dérangement.....	31
5.13	Fin du programme .....	20	11.2	Autres problèmes possibles .....	32
5.14	EcoManagement .....	21	<b>12</b>	<b>Pièces de rechange</b>	<b>35</b>
<b>6</b>	<b>Favoris</b>	<b>22</b>	<b>13</b>	<b>Caractéristiques techniques</b>	<b>35</b>
6.1	Définir des favoris et les enregistrer .....	22			

---

13.1	Sources lumineuses .....	36
13.2	Indications pour les instituts d'essai.....	36
13.3	Fiche technique du produit.....	36
<b>14</b>	<b>Conseils de séchage</b>	<b>37</b>
14.1	Économiser de l'énergie.....	37
14.2	Éviter des dommages .....	38
<b>15</b>	<b>V-Upgrade</b>	<b>38</b>
15.1	Tableau .....	38
15.2	Programmes textile.....	38
<b>16</b>	<b>Élimination</b>	<b>39</b>
<b>17</b>	<b>Index</b>	<b>41</b>
<b>18</b>	<b>Service et assistance</b>	<b>43</b>

# 1 Consignes de sécurité

## 1.1 Symboles utilisés



Ce symbole est utilisé pour toutes les consignes importantes concernant la sécurité.

Le non-respect de ces consignes peut causer des blessures et endommager l'appareil ou l'installation!



Informations et consignes dont il faut tenir compte.



Informations concernant l'élimination de l'appareil



Informations concernant le mode d'emploi



Symbole ISO 7010 W021  
AVERTISSEMENT: risque d'incendie/matières inflammables

- ▶ Indique les étapes de travail à réaliser les unes après les autres.
  - Décrit la réaction de l'appareil à l'étape de travail réalisée.
- Indique une énumération.

## 1.2 Consignes de sécurité générales



- Ne mettez l'appareil en service qu'après avoir lu le mode d'emploi.



- Ce type d'appareil peut être utilisé par des enfants à partir de 8 ans et par des personnes dont les capacités physiques, sensorielles ou mentales sont réduites, ou
- Si l'appareil n'est pas équipé d'un câble de raccordement électrique avec une fiche ou d'autres dispositifs de coupure du secteur présentant sur chacun des pôles un intervalle de coupure conforme aux conditions de la catégorie de surtension III pour une déconnexion complète, il faut intégrer dans l'installation électrique fixe un disjoncteur conformément aux règles d'installation.
- Si le câble de raccordement électrique de l'appareil est endommagé, son remplacement doit être effectué par le fabricant ou son service

des personnes sans expérience et/ou connaissances en la matière, si elles sont sous surveillance ou ont pu bénéficier d'instructions quant à une utilisation en toute sécurité de l'appareil et qu'elles ont bien compris les risques inhérents à son utilisation. Les enfants ne doivent pas jouer avec l'appareil. Le nettoyage et les opérations d'entretien à effectuer par l'utilisateur ne doivent pas être réalisés par des enfants sans surveillance.

après-vente ou par une personne présentant une qualification analogue afin d'éviter tout danger.

### 1.3 Consignes de sécurité spécifiques à l'appareil



- Risque d'incendie! L'appareil comprend le produit frigorigène R290 écologique mais inflammable. Tenir l'appareil à l'écart de flammes nues, de sources de chaleur et/ou d'ignition, comme par ex., des bougies allumées, des bâtonnets d'encens, des appareils de chauffage et autres.



- Les enfants de moins de 3 ans doivent être tenus éloignés de l'appareil à moins qu'ils ne soient sous surveillance constante.
- La quantité de remplissage maximale de linge sec est de 7 kg.
- **AVERTISSEMENT:** Cet appareil est conçu uniquement pour le séchage de textiles qui ont été lavés à l'eau.
- L'appareil peut uniquement être utilisé avec le produit à vaporiser recommandé. L'utili-

sation d'autres substances peut entraîner une intoxication ou un risque d'incendie.

- L'appareil présente des surfaces chaudes, afin de laisser évaporer les composants. Ces surfaces ne doivent pas être touchées pendant l'utilisation.
- Le sèche-linge à tambour ne doit pas être utilisé lorsque des produits chimiques industriels ont été utilisés pour le nettoyage.
- Les tamis à peluches doivent être nettoyés régulièrement.
- Les peluches ne doivent pas s'accumuler autour du sèche-linge.
- Ne pas sécher du linge non lavé.
- Les textiles nettoyés, traités ou imprégnés de substances chimiques inflammables, de produits de nettoyage ou de solvants (benzine, alcool, dé-tachant, huile, huile alimentaire, térébenthine, acétone, peinture, cire, etc.) recèlent un risque d'incendie et d'explosion! Laver d'abord à la main les textiles qui contiennent de telles substances ou laisser les solvants s'évaporer complètement.

- Les objets comme le caoutchouc mousse (mousse latex), les charlottes de douche, les textiles hydrofuges, les articles renforcés avec du caoutchouc ou du plastique ainsi que les vêtements ou coussins à rembourrage en mousse ne doivent pas être séchés au sèche-linge.
- Retirer tous les objets tels que les briquets et les allumettes.
- **AVERTISSEMENT** : Ne jamais arrêter le sèche-linge avant la fin de la procédure de séchage, sauf si tous les objets sont rapidement retirés et disposés de telle sorte que la chaleur puisse s'évacuer.
- **AVERTISSEMENT** : Les ouvertures de ventilation de l'appareil doivent rester dégagées.
- **AVERTISSEMENT** : Lors du montage de l'appareil dans le bâti, les ouvertures de ventilation doivent rester libres.
- L'air évacué ne doit pas être acheminé dans un tuyau d'évacuation utilisé pour les gaz d'évacuation d'appareils brûlant du gaz ou d'autres combustibles.
- Les adoucissants ou produits similaires doivent être utilisés conformément aux instructions du fabricant.
- L'appareil ne doit pas être installé derrière une porte pouvant se verrouiller, une porte coulissante ou une porte dont les gonds se trouvent en face de ceux du sèche-linge à tambour si cela empêche l'ouverture complète de la porte de l'appareil.
- Le circuit de refroidissement ne doit pas être endommagé.
- Utiliser cet appareil uniquement s'il est alimenté par une source de tension qui 1) n'est pas commandée par un dispositif externe tel qu'une minuterie, un programmateur ou un dispositif qui active et désactive régulièrement la tension, et 2) n'est pas commandée par la coupure de midi pendant la période concernée, ou 3) est commandée par un système de paiement CoinSystem 1 ou CoinSystem 2 de V-ZUG AG, dans lequel suffisamment d'argent a été préalablement déposé pour que le programme de séchage sélectionné soit entièrement réalisé, ou 4) est commandé par un système de paiement

CardSystem 1, CardSystem 2 ou VESTA de V-ZUG AG, doté d'un crédit suffisant pour que le programme de séchage sélectionné soit entièrement réalisé.

## 1.4 Remarques concernant l'utilisation

### Avant la première mise en service

- **AVERTISSEMENT:** Vérifier l'absence de dommages visibles sur l'appareil. Ne pas faire fonctionner un appareil endommagé. En cas de réclamations, veuillez contacter votre revendeur agréé ou le service après-vente.
- L'appareil doit être installé et raccordé au réseau électrique en se conformant strictement à la notice d'installation fournie séparément. Faites effectuer les travaux nécessaires par un installateur ou un électricien agréé.
- L'accessibilité des dispositifs de coupure de courant (p. ex. prises, interrupteurs muraux, fusibles) et du robinet d'eau doit être garantie.

### Utilisation conforme à l'usage prévu

- L'appareil est uniquement destiné au séchage de textiles d'usage courant. L'appareil ne peut être employé que pour un usage domestique et conformément à l'utilisation prévue. Nous déclinons toute responsabilité en cas de dommages résultant d'une utilisation non conforme ou d'erreurs de manipulation.
- S'assurer, avant de fermer la porte de l'appareil et de lancer un programme, qu'il n'y a pas de corps étrangers ni d'animaux domestiques dans le tambour.

## Service et assistance

- En cas de dérangement de l'appareil ou de nécessité de réparation, tenir compte des indications figurant au chapitre « Service et assistance ». En cas de besoin, s'adresser à notre service clientèle.
- Toute réparation, modification ou manipulation à effectuer sur ou dans l'appareil et en particulier sur les pièces conductrices d'électricité ne doit être réalisée que par le fabricant, son service clientèle ou une personne disposant d'une qualification analogue. Toute réparation non conforme peut entraîner de graves accidents ainsi que des dérangements et risque d'endommager l'appareil et les autres installations.
- L'obligation de garantie devient caduque en cas d'intervention de centres de service après-vente non agréés ou d'utilisation de pièces de rechange non originales.

## Utilisation

- Dès qu'un dérangement est constaté, débranchez l'appareil du secteur.
- Pour protéger votre linge, respecter les symboles d'entretien et se conformer aux instructions données par le chapitre « Tableau des programmes ».
- Ne pas mettre l'appareil en marche sans tamis de porte ou avec un tamis de porte endommagé. Risque d'incendie dû aux peluches !

## Risque de brûlure

- Ne sécher aucun textile portant des résidus de spray pour cheveux, de laque, de dissolvant pour vernis à ongles ou de toute autre substance similaire. Risque de formation gazeuse !
- Tenez les étincelles générées mécaniquement loin de l'appareil.
- Tenez les appareils en cours de chargement loin de l'appareil.
- Évitez les décharges électrostatiques à proximité de l'appareil.



## Danger de mort

- Les emballages comme les films plastiques et le polystyrène peuvent être dangereux pour les enfants et les animaux. Risque d'asphyxie! Tenez les emballages hors de portée des enfants et des animaux.
- Lors des travaux d'entretien de l'appareil, y compris le remplacement des lampes, l'appareil doit être débranché de l'alimentation électrique : Retirer complètement les fusibles à vis des douilles ou débrancher les disjoncteurs automatiques ou débrancher la fiche secteur.

## Évitez d'endommager l'appareil

- Ne fermez pas violemment la porte de l'appareil.
- Lors du nettoyage, veillez à ce que de l'eau ne pénètre pas dans l'appareil. Utilisez un chiffon modérément humide. N'aspergez jamais l'intérieur ni l'extérieur de l'appareil avec de l'eau. L'eau pénétrant dans l'appareil entraîne des dommages sur celui-ci.

## Climat ambiant/aération

- **AVERTISSEMENT** : Les pièces d'une surface  $< 10 \text{ m}^2$  ( $< 20 \text{ m}^3$ ) doivent impérativement être ventilées : des ouvertures d'arrivée et d'évacuation d'air vers la pièce attenante ou vers l'extérieur doivent être disponibles: par ex. des fenêtres/portes ouvertes, des grilles ou fentes d'aération dans la porte de l'appareil ou bien des installations de ventilation.
- Pour toutes les surfaces de pièce : aérer régulièrement la pièce dans laquelle se trouve le sèche-linge.

- De façon générale, les pièces où se trouvent des sèche-linge « pompe à chaleur » doivent être aérées, car ceux-ci dégagent une faible quantité d'humidité. En présence de pièces fermées, un renouvellement d'air doit être assuré entre plusieurs programmes de séchage consécutifs (porte ouverte vers la pièce ou fenêtre ouverte).

## Transport et installation

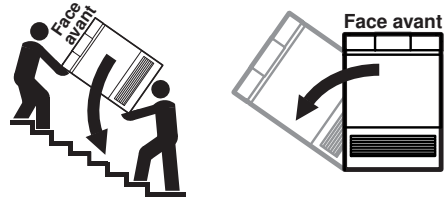

**L'incliner de max. 90° vers la gauche !**

- Cet appareil ne peut être transporté qu'à la verticale ! Toute autre position de transport entraîne un endommagement de l'appareil ! S'il est porté prudemment et sans secousses, l'appareil peut être incliné sur le côté gauche (appareil vu de face) de 90° maximum.
- Après chaque changement de lieu, l'appareil doit rester env. 2 heures dans sa position définitive, en raison de la pompe à chaleur, avant de pouvoir être mis en service. Tout non-respect de cette consigne peut entraîner un endommagement de l'appareil.

## 2 Première mise en service



L'appareil doit être installé et raccordé au réseau électrique en se conformant strictement à la notice d'installation fournie séparément. Faites effectuer les travaux nécessaires par un installateur ou un électricien agréé.



Après chaque changement de lieu, l'appareil doit rester env. 2 heures dans sa position définitive, à cause la pompe à chaleur, avant de pouvoir être remis en service. Tout non-respect de cette consigne peut entraîner un endommagement de l'appareil.

## 3 Description de l'appareil

### 3.1 Structure

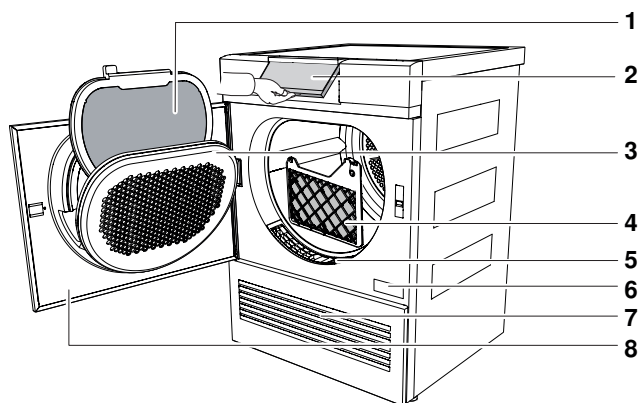

- |                                       |  |
|---------------------------------------|--|
| 1 Tamis de porte avec natte filtrante | 5 Grille avant                               |
| 2 Panneau de commande pivotant        | 6 Plaque signalétique / numéro de série (SN) |
| 3 Couvercle du tamis de porte         | 7 Grille d'aération                          |
| 4 Filtre avant                        | 8 Porte de l'appareil                        |

## 3.2 Éléments de commande et d'affichage

### Panneau de commande

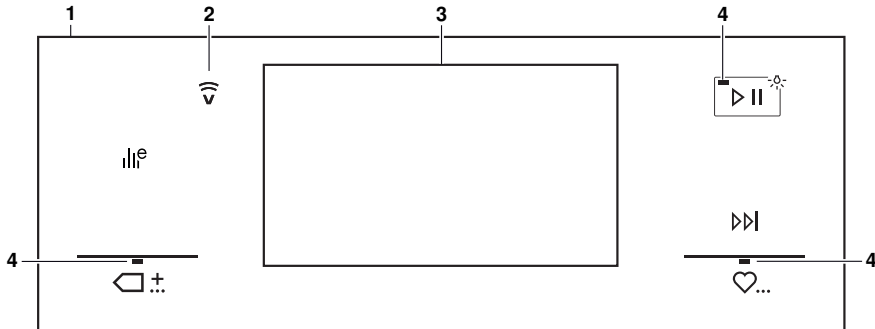

- 1 Panneau de commande
- 2 Écran V-ZUG-Home
- 3 Écran tactile
- 4 Témoin lumineux

#### Touches

- EcoManagement
- Programmes standard et spéciaux
- Démarrage/Pause/Éclairage du tambour
- Fin du programme
- Favoris

### Écran tactile

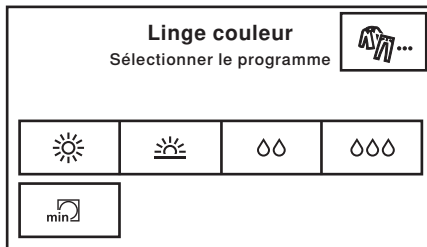

#### Touches

- Programmes textile
- Séchage fort
- Séchage normal
- Humide prêt à repasser
- Humide repassage
- Séchage avec minuterie

## 3.3 Témoin lumineux

Témoin lumineux	Activité	État
	Le témoin lumineux est allumé.	La fonction est active.
	Le témoin lumineux clignote.	Fonction sélectionnable.
	Le témoin lumineux est éteint.	Fonction non sélectionnable.

### 3.4 État des touches

Couleur du fond	Couleur du symbole	État
bleu	blanc	La fonction est active.
noir	blanc	Fonction sélectionnable.
noir	noir	Fonction non sélectionnable.

## 4 Vue d'ensemble des programmes

Ci-après une description de l'ensemble des programmes.

### 4.1 Programmes automatiques

#### Accès aux valeurs de consommation

Les indications concernant la durée du programme et la consommation d'énergie s'appliquent à la quantité de remplissage maximale, avec du linge essoré à env. 1000 tr/min, ce qui correspond à une humidité d'env. 60 %. Dans le cas d'une vitesse d'essorage supérieure ou d'un poids de linge inférieur, ces valeurs doivent être réduites de l'ordre de 20 à 30 %.

#### Séchage fort

-  pour les textiles épais, à plusieurs épaisseurs et les charges très hétérogènes. Plu-tôt inadapté pour les articles à mailles (T-shirts, sous-vêtements).
- Charge: 1 - 7 kg
- Humidité résiduelle: -4 à -1 %
- Durée du programme: 2h45<sup>1</sup>
- Énergie: 1,46 kWh<sup>1</sup>

#### Séchage normal

-  pour du linge de même type (T-shirts, sous-vêtements, etc.).
- Charge: 1 - 7 kg
- Humidité résiduelle: -1 à 2 %
- Durée du programme: 2h25<sup>1</sup>
- Énergie: 1,24 kWh<sup>1</sup>

#### Humide prêt à repasser

- ∞∞ en cas de traitement ultérieur au fer à repasser.
- Charge: 1 - 7 kg
- Humidité résiduelle: 8 à 16 %
- Durée du programme: 1h50<sup>1</sup>
- Énergie: 0,93 kWh<sup>1</sup>

#### Humide repassage

- ∞∞∞ en cas de traitement ultérieur à la repasseuse, pour du linge de table, p. ex.
- Charge: 1 - 7 kg
- Humidité résiduelle: 20 à 30 %
- Durée du programme: 1h35<sup>1</sup>
- Énergie: 0,79 kWh<sup>1</sup>

<sup>1</sup> Valeurs indicatives

## 4.2 Séchage avec minuterie



Sèche les textiles, quel que soit leur degré de séchage, pendant une période déterminée. Ne sécher les sacs de couchage et couettes que s'ils comportent les symboles d'entretien correspondants. Chargement pour les textiles volumineux : 1 pièce de linge.

- Charge : 1 - 7 kg

## 4.3 Programmes textile

### Linge couleur

Adapté à la plupart des textiles. Les descriptions et valeurs de consommation sont indiquées au chapitre Programmes automatiques (voir page 12).

- Charge: 1 - 7 kg

### Chemises

les textiles sont séchés en douceur pour être «prêts à ranger».

- Charge: 1 à 7 unités
- Humidité résiduelle: 0 à 2 %
- Durée du programme: 0h40<sup>1</sup>
- Énergie: 0,3 kWh<sup>1</sup>

### Jeans

les jeans sont séchés pour être «prêts à ranger». Respecter les symboles d'entretien, les jeans pouvant rétrécir.

- Charge: 1 - 4 kg
- Humidité résiduelle: -1 à 2 %
- Durée du programme: 1h50<sup>1</sup>
- Énergie: 0,93 kWh<sup>1</sup>

### Soie

pour sécher de la soie. Respecter les symboles d'entretien, la soie ayant tendance à se froisser. Séchage délicat à faible température.

- Charge: 1 - 1,5 kg
- Humidité résiduelle: 0 à 2 %
- Durée du programme: 0h50<sup>1</sup>
- Énergie: 0,37 kWh<sup>1</sup>

### Layette

la layette est séchée en douceur pour être «prête à ranger». une phase de séchage prolongée permet de sécher le linge de façon hygiénique.

- Charge: 1 - 5 kg
- Humidité résiduelle: -1 à 1 %
- Durée du programme: 2h20<sup>1</sup>
- Énergie: 1,22 kWh<sup>1</sup>

<sup>1</sup> Valeurs indicatives

## 4.4 Programmes standard et spéciaux

### Programme standard

Les indications concernant la durée du programme et la consommation d'énergie s'appliquent à la quantité de remplissage maximale, avec du linge essoré à env. 1000 tr/min, ce qui correspond à une humidité d'env. 60 %. Dans le cas d'une vitesse d'essorage supérieure ou d'un poids de linge inférieur, ces valeurs doivent être réduites de l'ordre de 20 à 30 %.

-  Programme le plus économe en énergie pour le séchage de linge en coton normalement humide.
- Charge: 1 - 7 kg
- Humidité résiduelle: -1 à 2
- Durée du programme: 2h25 <sup>1</sup>
- Énergie: 1,24 kWh <sup>1</sup>

### Programme panier

 pour le séchage de chaussures en toile/tennis propres et de petits articles comme des gants, des bonnets et des animaux en peluche dans le panier (à commander en accessoires). Ne convient pas au cuir ou simili-cuir.

### Aération

-  pour raviver ou aérer des textiles peu portés.
- Charge: 1 - 1,5 kg
- Humidité résiduelle: -
- Durée du programme: 0h10 <sup>1</sup>
- Énergie: 0,04 kWh <sup>1</sup>

## 4.5 Fonctions supplémentaires

Les fonctions supplémentaires sélectionnables sont affichées après chaque sélection de programme.

### Délicat

 pour un séchage délicat des textiles mixtes (comme les chemises, les pull-overs et les T-shirts). Le degré de séchage est réduit. Pour éviter le froissage du linge, ne mettre que très peu de linge dans le tambour et sortir le linge immédiatement après la fin du programme. Charge maximale: 1 - 2,5 kg.

### InverserPlus

 Pour un résultat de séchage uniforme et une réduction du risque d'emmêlement. Particulièrement adapté pour les linges de grande taille, p. ex. le linge de lit.

### Démarrage différé

 pour l'utilisation des tarifs économie d'énergie (plage de réglage jusqu'à 24 heures). À l'atteinte du démarrage différé réglé, le programme démarre automatiquement.

---

<sup>1</sup> Valeurs indicatives

## 4.6 EcoManagement

iii<sup>e</sup> Afin de pouvoir utiliser la fonction «EcoManagement», activer (voir page 26) le réglage utilisateur «EcoManagement». EcoManagement met à disposition des informations sur la consommation d'énergie de l'appareil. Tant qu'aucun programme n'est en cours, il est possible de consulter les données statistiques suivantes:

- Consommation d'énergie du dernier programme
- Consommation totale d'énergie
- Consommation moyenne d'énergie des 25 derniers programmes

**Lors de la sélection d'un programme**, la quantité d'énergie consommée par le programme correspondant s'affiche.

**À la fin du programme**, la consommation d'énergie du programme qui vient de se terminer est affichée.

Les valeurs peuvent varier selon le programme, la charge, les fonctions supplémentaires et les réglages utilisateur.

# 5 Utilisation

## 5.1 Préparation

- ▶ Brancher la fiche secteur dans une prise.
- ▶ Appuyer sur les 5 points situés sur le bord latéral de la porte.
  - La porte de l'appareil s'ouvre.
  - L'éclairage du tambour s'allume.

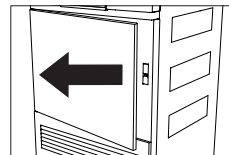
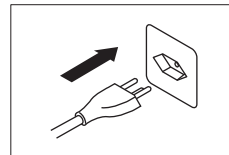

- ▶ Insérer le linge mouillé, pièce par pièce et sans le tasser.
- ▶ Fermer la porte de l'appareil.
- ▶ S'assurer que le linge n'est pas coincé dans la porte.
  - L'éclairage du tambour s'éteint.
  - L'écran d'accueil apparaît.

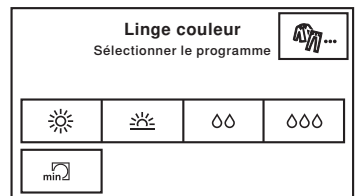
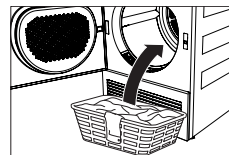



Si aucun programme n'est sélectionné dans les 5 minutes, tous les affichages s'éteignent. L'écran de démarrage réapparaît à tout moment après un appui sur la touche .



## 5.2 Sélectionner le programme



Pour éviter d'endommager le linge, il convient de se conformer aux symboles d'entretien qui figurent sur l'étiquette des vêtements.



### Programmes automatiques

Lors de la sélection du programme désiré, tous les paramètres nécessaires à ce programme lui sont automatiquement affectés. Des fonctions supplémentaires peuvent être sélectionnées ou désélectionnées via les touches présentes dans d'autres affichages.

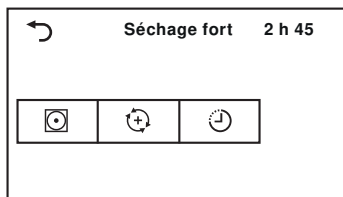
- ▶ Effleurer la touche du programme souhaité, par ex. .
  - Le programme sélectionné, la durée prévue et toutes les fonctions supplémentaires sélectionnables s'affichent sur l'écran tactile.
- ▶ Effleurer la touche .
  - Le programme sélectionné démarre.



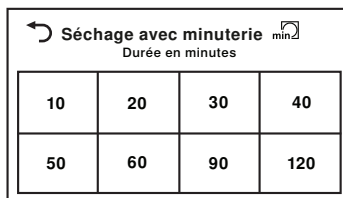

### Programme avec minuterie

- ▶ Effleurer la touche .
  - Le menu de sélection de la durée de séchage apparaît sur l'écran tactile.
- ▶ Choisir le degré de séchage souhaité, par ex. 30.
  - Le programme sélectionné et toutes les fonctions supplémentaires sélectionnables s'affichent sur l'écran tactile.
- ▶ Effleurer la touche .
  - Le programme sélectionné démarre.



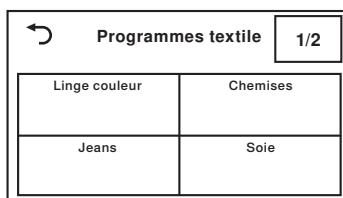

### Programmes textile

- ▶ Effleurer la touche .
  - Le menu de sélection des programmes textile apparaît sur l'écran tactile.
- ▶ Effleurer la touche **1/2** plusieurs fois jusqu'à ce que le programme textile souhaité s'affiche.
- ▶ Effleurer la touche pour le programme textile souhaité, par ex. Chemises.
  - Le programme sélectionné et toutes les fonctions supplémentaires sélectionnables s'affichent sur l'écran tactile.
- ▶ Effleurer la touche .
  - Le programme sélectionné démarre.





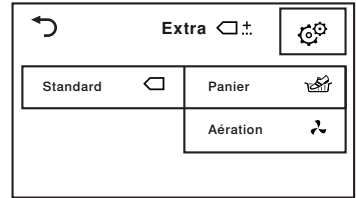

## Programmes standard et spéciaux

- ▶ Effleurer la touche .
  - Le menu de sélection des programmes standard et spéciaux apparaît sur l'écran tactile.
- ▶ Effleurer la touche du programme standard ou spécial souhaité, par ex. .
  - Le programme sélectionné et toutes les fonctions supplémentaires sélectionnables s'affichent sur l'écran tactile.
- ▶ Effleurer la touche .
  - Le programme sélectionné démarre.



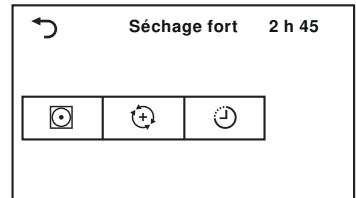

## 5.3 Sélectionner des fonctions supplémentaires

- ▶ Effleurer la touche du programme souhaité, par ex. .
  - Le programme sélectionné et toutes les fonctions supplémentaires sélectionnables s'affichent sur l'écran tactile.
- ▶ Effleurer la touche de la fonction supplémentaire souhaitée, par ex. .
  - La nouvelle durée du programme s'affiche sur l'écran tactile.
- ▶ Effleurer la touche .
  - Le programme sélectionné démarre.



## 5.4 Régler un démarrage différé

- ▶ Dans le menu des fonctions supplémentaires, effleurer la touche .
  - L'écran tactile affiche le champ de saisie du délai souhaité avant le démarrage du programme.
- ▶ Saisir le délai souhaité jusqu'au démarrage du programme.
- ▶ Effleurer la touche .
  - Le délai jusqu'au démarrage du programme est mémorisé.
- ▶ Effleurer la touche .
  - Le décompte de temps du démarrage différé est lancé.
  - Le programme souhaité démarre automatiquement dès que la temporisation réglée est atteinte.

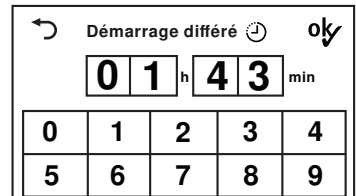

## 5.5 Contrôler et modifier les réglages

- ▶ Dans le menu des fonctions supplémentaires, effleurer la touche .
  - L'écran d'accueil apparaît sur l'écran tactile.
- ▶ Sélectionner (voir page 16) un nouveau programme.
- ▶ Pour effectuer une correction après le démarrage du programme, celui-ci doit être interrompu prématurément.

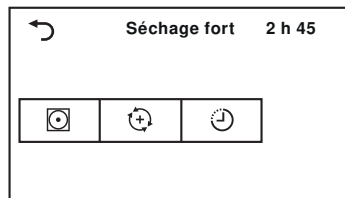

## 5.6 Indication de durée restante

Après le démarrage du programme, la durée du programme pour la charge maximale s'affiche. Pendant env. 1 minute, la charge effective est mesurée et la durée restante prévue est calculée. La lettre «h» clignote et l'écran indique «Mesure de charge». Après le calcul, la durée restante prévue s'affiche.

Il est possible que le programme dure plus longtemps qu'initialement prévu. Dans ce cas, la durée restante s'immobilise pendant le déroulement du programme. La lettre «h» clignote à nouveau et l'écran indique «Calcul de la durée restante».





## 5.7 Degrés de séchage

Le processus de séchage comprend 3 phases:

- **Séchage** : le séchage du linge s'effectue selon les réglages (sélection du programme et réglages utilisateur).
- **Refroidissement/aération** : Le linge est refroidi à une température à laquelle le risque de froissage est minime. La durée de cette phase dépend de la température du linge. Si le linge n'est pas retiré après la fin de cette phase, la phase «anti-froissage» démarre.
- **Anti-froissage** : le linge séché est mû à brefs intervalles pendant 30 minutes maximum afin d'éviter le froissage. Pour l'interrompre avant le terme, ouvrir la porte de l'appareil.



## 5.8 Ajout de linge

Du linge peut être ajouté pendant le processus de séchage.

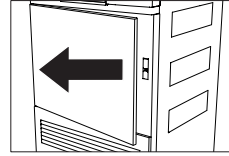
- ▶ Appuyer sur les 5 points situés sur le bord latéral de la porte.
  - La porte de l'appareil s'ouvre.
  - L'éclairage du tambour s'allume.
  - Il est possible de rajouter du linge.
- ▶ Fermer la porte de l'appareil.
  - L'écran tactile indique: «Poursuivre en app. sur la touche »
- ▶ Effleurer la touche .
  - Le programme se poursuit.



## 5.9 Interruption de programme

- ▶ Effleurer la touche .
  - L'écran tactile indique: «Pause - Poursuivre en app. sur la touche ».
- ▶ Effleurer à nouveau la touche .
  - Le programme se poursuit.



Chaque interruption retarde le déroulement du programme de 5 minutes.

## 5.10 Arrêt prématuré d'un programme

- ▶ Effleurer la touche .
  - Le programme est interrompu.
  - Tous les réglages sont annulés.

## 5.11 Avec sécurité enfants activée

Afin de pouvoir utiliser la sécurité enfants, activer (voir page 26) le réglage utilisateur «Sécurité enfants».

Lorsque la sécurité enfants est activée, l'appareil ne peut plus être commandé dès qu'un programme démarre ou si aucune touche n'est effleurée pendant plus de 20 secondes. Pour déverrouiller l'appareil, un code doit être saisi.

- ▶ Appuyer sur n'importe quel bouton de l'écran tactile lorsque la sécurité enfants est activée.
  - Le champ de saisie du code apparaît sur l'écran tactile.
- ▶ Effleurer successivement les chiffres 7, 3 et 1.
- ▶ Effleurer la touche .
  - L'appareil est déverrouillé.

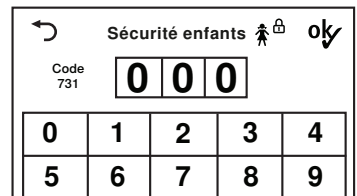

Après le déverrouillage, l'appareil peut être utilisé normalement. La sécurité enfants est activée automatiquement dès qu'un programme est démarré.

### 5.12 Éclairage du tambour

L'éclairage du tambour s'allume automatiquement chaque fois que la porte de l'appareil est ouverte et s'éteint automatiquement chaque fois qu'elle est fermée. Lorsque la porte de l'appareil est ouverte, l'éclairage du tambour s'éteint automatiquement après 2 minutes.

- ▶ Effleurer la touche  pour allumer ou éteindre l'éclairage du tambour lorsque la porte de l'appareil est ouverte.



Si la porte de l'appareil est ouverte pendant ou après la fin du programme standard, l'éclairage du tambour ne s'allume pas automatiquement car il s'agit du programme le plus économe en énergie et le besoin en énergie est réduit à un minimum.

### 5.13 Fin du programme

#### Sortir le linge

À la fin du programme,

- s'affiche «0h00» sur l'écran tactile
- des informations sur la consommation d'énergie (voir page 21) s'affichent sur l'écran tactile si la fonction «EcoManagement» a été activée dans les réglages utilisateur.



Enlever le linge le plus rapidement possible après la fin du programme pour éviter les plis. Si le linge n'est pas retiré, la phase anti-froissage (voir page 18) commence. Une fois celle-ci terminée, tous les affichages s'éteignent.

- ▶ Appuyer sur les 5 points sur le côté de la porte.
  - La porte de l'appareil s'ouvre.
  - L'éclairage du tambour s'allume.
  - Tous les affichages s'éteignent.
- ▶ Retirer le linge.

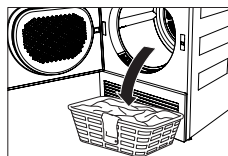
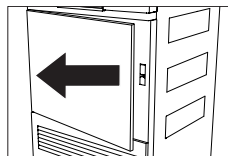

#### Après chaque utilisation

- ▶ Nettoyer (voir page 28) le tamis de porte.
- ▶ Fermer la porte de l'appareil.
  - L'éclairage du tambour s'éteint.

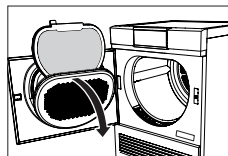

## 5.14 EcoManagement

Afin de pouvoir utiliser «EcoManagement», activer (voir page 26) le réglage utilisateur «EcoManagement».

### Afficher la prévision lors de la sélection du programme

La consommation d'énergie attendue peut être affichée lors de la sélection des fonctions supplémentaires.

- ▶ Effleurer la touche du programme souhaité, par ex. ☀.
  - L'écran tactile affiche le programme sélectionné avec la consommation d'énergie prévue.



### Afficher le dernier programme

La consommation d'énergie du dernier programme peut être affichée lorsqu'aucun programme n'est en cours d'exécution.

- ▶ Effleurer la touche .
  - La consommation d'énergie du dernier programme s'affiche sur l'écran tactile.
- ▶ Effleurer la touche pour terminer la consultation des statistiques.

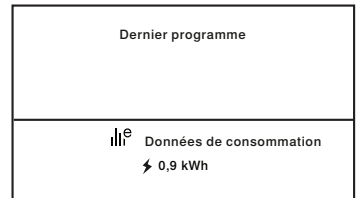

### Afficher la consommation totale et la consommation moyenne

La consommation totale et moyenne peut être affichée lorsqu'aucun programme n'est en cours d'exécution.

- ▶ Maintenir la touche enfoncée pendant 3 secondes.
  - La consommation totale et la consommation moyenne apparaissent sur l'écran tactile.
- ▶ Effleurer la touche pour terminer la consultation des statistiques.

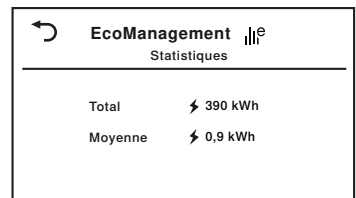

## 6 Favoris



La définition, la modification et la suppression d'un favori ne sont possibles que lorsque la porte de l'appareil est ouverte.

### 6.1 Définir des favoris et les enregistrer

- ▶ Appuyer sur les 5 points sur le côté de la porte.
  - La porte de l'appareil s'ouvre.
- ▶ Effleurer la touche ...
- Le menu des programmes favoris apparaît sur l'écran tactile.
- ▶ Effleurer l'un des programmes favoris vides, par ex. <sup>3</sup>.
  - L'écran d'accueil apparaît sur l'écran tactile.
- ▶ Sélectionner un programme et des fonctions supplémentaires.

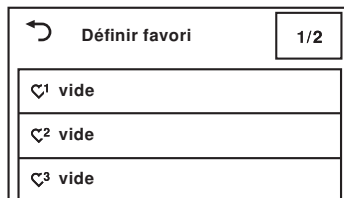
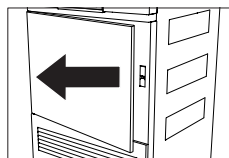

- ▶ Effleurer la touche ...
- L'écran tactile indique: «Enreg. changements?»
- ▶ Pour créer des favoris, effleurer «Oui».
- Le favori défini apparaît dans le menu des programmes favoris.
- ▶ Pour supprimer des favoris, effleurer «Non».

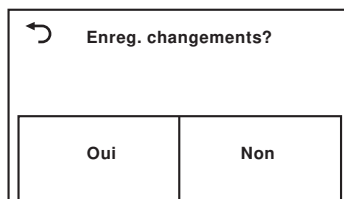

### 6.2 Modifier ou supprimer des favoris

- ▶ Appuyer sur les 5 points sur le côté de la porte.
  - La porte de l'appareil s'ouvre.
- ▶ Effleurer la touche ...
- Le menu des programmes favoris apparaît sur l'écran tactile.
- ▶ Effleurer le programme favori à modifier, par ex. <sup>3</sup>.
  - L'écran tactile indique: «Modifier» et «Effacer»

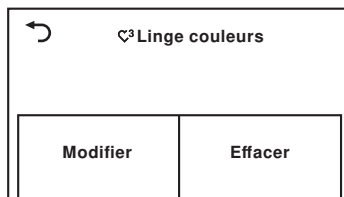
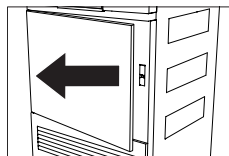



**Modifier**

- ▶ Afin de modifier le programme favori, effleurer «Modifier».
  - Le programme favori apparaît sur l'écran tactile.
- ▶ Apporter les modifications.
- ▶ Effleurer la touche ... et enregistrer les modifications.

**Effacer**

- ▶ Afin de supprimer le programme favori, effleurer «Effacer».
  - Le menu des programmes favoris apparaît sur l'écran tactile.
  - Le programme favori est supprimé.

**6.3 Démarrer un favori**

- ▶ Fermer la porte de l'appareil.
  - L'éclairage du tambour s'éteint.
  - L'écran d'accueil apparaît sur l'écran tactile.
- ▶ Effleurer la touche ...
- Le menu des programmes favoris apparaît sur l'écran tactile.
- ▶ Effleurer le programme favori souhaité, par ex. .
- ▶ Effleurer la touche .
- Le programme sélectionné démarre.

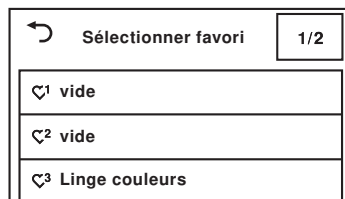

## 7 V-ZUG-Home



Télécharger les mises à jour sur l'appareil via V-ZUG-Home afin d'être toujours à jour.

Le soussigné, V-ZUG SA, déclare que l'équipement radioélectrique du type est conforme à la directive 2014/53/UE. Le texte complet de la déclaration UE de conformité est disponible à l'adresse internet suivante: <https://www.vzug.com/fr/fr/guidance-for-testing-institutes>

### 7.1 Conditions d'utilisation

Pour pouvoir utiliser pleinement V-ZUG-Home, les conditions suivantes doivent être remplies:

- accès Internet à Google Play™ Store/App Store®
- Smartphone ou tablette connecté(e) au réseau domestique
- Configuration système requise pour le smartphone ou la tablette: version 6.0 ou supérieure sous Android; version 11.0 ou supérieure sous iOS
- Wi-Fi qui satisfait à l'une des normes suivantes: 2,4 GHz 802.11 b/g/n



Google Play™ est une marque commerciale de Google Inc.



Apple et le logo Apple sont des marques d'Apple Inc. déposées aux Etats-Unis et dans d'autres pays. App Store® est une marque de service d'Apple Inc.

### 7.2 Première mise en service



Restez à proximité de votre appareil ménager pendant l'établissement de la connexion et soyez prêt(e) à entrer le mot de passe de votre réseau sans fil.

#### Installation de l'appli

- ▶ Activer le Bluetooth et la géolocalisation sur le smartphone ou la tablette.
- ▶ Rechercher «V-ZUG» dans le Google Play™ Store/l'App Store®.
- ▶ Installer et ouvrir l'appli V-ZUG.

#### Activation du mode V-ZUG-Home sur l'appareil

- ▶ Régler le mode «Affichage» ou «Commande et affichage» dans le réglage utilisateur «V-ZUG-Home».

#### Connexion de l'appareil au réseau domestique

- ▶ Ajouter l'appareil ménager dans l'appli V-ZUG.
  - La demande de connexion bluetooth apparaît dans l'appli V-ZUG.
  - Un code PIN à 6 chiffres apparaît sur l'écran de l'appareil ménager.
- ▶ Entrer le PIN à 6 chiffres dans l'appli V-ZUG et confirmer la demande de connexion bluetooth.
  - L'appli V-ZUG indique le nom du Wi-Fi actif et vous invite à entrer le mot de passe du Wi-Fi.
- ▶ Entrer le mot de passe Wi-Fi.
  - L'appareil ménager est connecté au Wi-Fi actif.









De plus amples informations sur V-ZUG-Home et sa disponibilité peuvent être consultées sur [home.vzug.com](http://home.vzug.com).

## 8 Réglages utilisateur



Les réglages utilisateur ne peuvent être modifiés que si aucun programme n'est en cours d'exécution et qu'aucun message d'erreur n'est affiché.

### 8.1 Adapter les réglages utilisateur

- ▶ Fermer la porte de l'appareil.
- ▶ Effleurer la touche .
  - Le menu de sélection des programmes standard et spéciaux apparaît sur l'écran tactile.
- ▶ Effleurer la touche .
  - Le menu des réglages utilisateur apparaît sur l'écran tactile.
- ▶ Sélectionner et modifier les réglages et sous-niveaux souhaités.
- ▶ Effleurer la touche  pour enregistrer le réglage choisi.
- ▶ Pour choisir d'autres réglages, effleurer la touche **1/2**.
- ▶ Pour quitter les Réglages utilisateur, effleurer la touche .

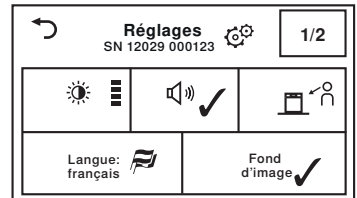
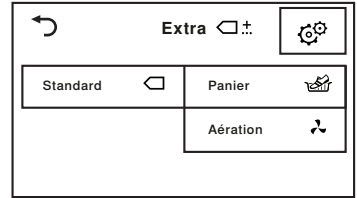



### 8.2 Luminosité

L'affichage peut être adapté aux conditions de luminosité.

- Sombre
- Moyen
- Clair (réglage d'usine)
- Très clair



### 8.3 Signal sonore des touches

Le signal sonore des touches peut être activé ou désactivé. Le signal sonore des touches  et  ne peut pas être désactivé.

- ON (réglage d'usine)
- OFF

### 8.4 Angle de vue

Améliore la lisibilité de l'écran tactile lorsque celui-ci est vu d'en bas.

- : Par le haut sur l'écran tactile (réglage d'usine)
- : Par le bas sur l'écran tactile

### 8.5 Langue

La langue est réglée lors de la première mise en service. Elle peut être modifiée.

## 8.6 Fond d'image

Il est possible de désactiver le fond d'image de l'écran tactile. Le fond apparaît en noir.

- ON (réglage d'usine)
- OFF

## 8.7 Degré de séchage

Modifier le degré de séchage, si le linge n'est pas assez sec ou s'il est trop sec. Le nouveau degré de séchage est alors valable pour tous les programmes. Un faible degré de séchage (faible dernier séchage) est recommandé pour l'eau très dure, un degré élevé de séchage pour l'eau très douce.

- pour eau très dure
- pour eau dure
- pour eau normale (réglage d'usine)
- pour eau douce
- pour eau très douce



### Risque de séchage excessif.

Un séchage excessif endommage le linge.

## 8.8 InverserPlus

Lorsque cette fonction est activée, le linge est uniformément séché et le risque d'emmêlage est réduit.

- ON
- OFF (réglage d'usine)

## 8.9 EcoManagement

Lorsque la fonction est activée, des pronostics de consommation sont affichés au début du programme, les données de consommation effectives sont affichées à la fin du programme. Les valeurs de consommation enregistrées peuvent être effacées sous «Statistiques».

- ON (réglage d'usine)
- OFF
- Statistiques
- Info

## 8.10 Sécurité enfants

La sécurité enfants empêche tout démarrage non intentionnel du programme. L'appareil ne peut être utilisé qu'après la saisie du code 731.

- ON
- OFF (réglage d'usine)

## 8.11 Éclairage du tambour

Lorsque la fonction est activée, l'éclairage du tambour s'allume automatiquement chaque fois que la porte de l'appareil est ouverte et s'éteint automatiquement chaque fois qu'elle est fermée.

- ON (réglage d'usine)
- OFF

## 8.12 V-ZUG-Home

Avec V-ZUG-Home (voir page 24) , vous pouvez accéder à vos appareils via l'application V-ZUG et, par exemple,

- éteindre un appareil en marche ;
- consulter les différents états de vos appareils électroménagers.



- Commande et affichage
- Affichage
- OFF (réglage d'usine)



De plus amples informations sur V-ZUG-Home et sa disponibilité peuvent être consultées sur [home.vzug.com](http://home.vzug.com).

## 8.13 Réglages d'usine

Les réglages d'usine peuvent être restaurés. La langue modifiée n'est pas ramenée aux réglages d'usine.

- : Restaurer
- : Ne pas restaurer







Lors de la restauration des réglages d'usine, les favoris enregistrés sont supprimés.





# 9 Mode démo

En mode démo, presque toutes les fonctions de l'appareil sont disponibles, mais le séchage est impossible.

## 9.1 Activer

- ▶ Fermer la porte de l'appareil.
- ▶ Effleurer la touche .
  - Le menu de sélection des programmes standard et spéciaux apparaît sur l'écran tactile.
- ▶ Effleurer la touche .
  - Le menu des réglages utilisateur apparaît sur l'écran tactile.
- ▶ Maintenir la touche ... enfoncée pendant 5 secondes jusqu'à ce que le menu «Mode démo» apparaisse sur l'écran tactile.
  - L'écran tactile indique: «État: arrêté»
- ▶ Effleurer la touche .
  - Le mode démo est sélectionné.
- ▶ Effleurer la touche .
  - Le mode démo est activé.
  - L'écran d'accueil apparaît sur l'écran tactile.

## 9.2 Désactiver

- ▶ Fermer la porte de l'appareil.
- ▶ Effleurer la touche .
  - Le menu de sélection des programmes standard et spéciaux apparaît sur l'écran tactile.
- ▶ Effleurer la touche .
  - Le menu des réglages utilisateur apparaît sur l'écran tactile.
- ▶ Maintenir la touche ... enfoncée pendant 5 secondes jusqu'à ce que le menu «Mode démo» apparaisse sur l'écran tactile.
  - L'écran tactile indique: «État: marche»
- ▶ Effleurer la touche .
  - Le mode démo n'est plus sélectionné.
- ▶ Effleurer la touche .
  - Le mode démo est désactivé.
  - L'écran d'accueil apparaît sur l'écran tactile.

## 10 Entretien et maintenance

Un dépôt de peluches important déclenche le message de dérangement «A9 Nettoyage tapis» (voir page 31).

### 10.1 Intervalles de nettoyage

Élément de l'appareil	Intervalle de nettoyage
Tamis de porte	<ul style="list-style-type: none"> <li>▪ Après chaque utilisation</li> <li>▪ En cas de demande «A9 Nettoyage tapis»</li> </ul>
Natte filtrante de la porte	<ul style="list-style-type: none"> <li>▪ En cas de demande «A9 Nettoyage tapis»</li> <li>▪ Selon les besoins</li> </ul>
Filtre avant	<ul style="list-style-type: none"> <li>▪ En cas de demande «A9 Nettoyage tapis»</li> <li>▪ 1 fois par an</li> </ul>
Sonde d'humidité	<ul style="list-style-type: none"> <li>▪ En cas de demande «A3 Nettoyer sonde d'humidité»</li> </ul>
Capteur de température	<ul style="list-style-type: none"> <li>▪ Selon les besoins</li> </ul>
Nettoyage extérieur	<ul style="list-style-type: none"> <li>▪ Selon les besoins</li> </ul>

### 10.2 Nettoyer le tamis de porte et la natte filtrante de la porte

#### Nettoyer le tamis de porte

- ▶ Ouvrir la porte de l'appareil, puis le couvercle du tamis de porte.
- ▶ Retirer le tamis de porte **1** et supprimer les peluches.
- ▶ Remettre le tamis de porte **1** en place.
- ▶ Rabattre le couvercle du tamis de la porte et refermer la porte de l'appareil.

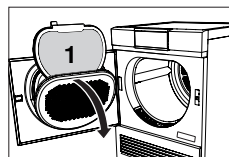

#### Nettoyer le tamis de porte et la natte filtrante de la porte

- ▶ Retirer le tamis de porte **1** comme décrit dans la section «Nettoyer le tamis de porte».
- ▶ Ouvrir le tamis de porte **1** et retirer la natte filtrante **2**.
- ▶ Tenir le tamis de porte **1** face à une source lumineuse afin de détecter les dépôts. Nettoyer, si besoin, le tamis de porte **1** (avec de l'eau, le côté doux d'une éponge et un produit abrasif liquide ou du vinaigre de ménage).

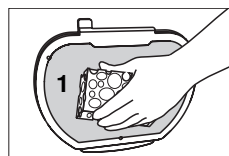
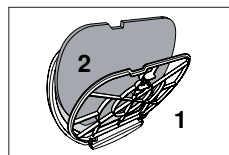

- ▶ Laver la natte filtrante de la porte **2** à l'eau courante ou à la machine à laver à 40 °C.

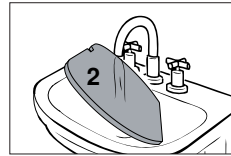

**Risque de dommages de l'appareil en cas d'utilisation d'un aspirateur.**

Ne jamais nettoyer la natte filtrante avec un aspirateur.

- ▶ Insérer de nouveau la natte filtrante **2** sèche dans le tamis de porte **1**.
- ▶ Remettre le tamis de porte **1** sec en place.

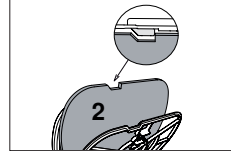

Veiller au positionnement correct du tamis de porte.

### 10.3 Nettoyer le filtre avant

Si, après le nettoyage du tamis de porte et de la natte filtrante de la porte, le message d'erreur «A9 Nettoyage du filtre» s'affiche encore, le filtre avant doit également être nettoyé.

- ▶ Ouvrir la porte de l'appareil et retirer la grille avant **1**.
- ▶ Retirer le filtre avant **3** en le tirant avec précaution par la languette **2**.
- ▶ Enlever avec précaution la grille intérieure **4** de l'arrière du filtre avant **3**.
- ▶ Retirer la natte filtrante **5** et la laver à l'eau courante ou à la machine à laver à 40 °C.
- ▶ Si nécessaire, nettoyer aussi le canal d'air situé à l'avant du filtre avant avec un aspirateur ou un chiffon humide.

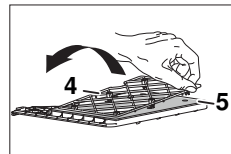
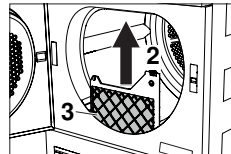
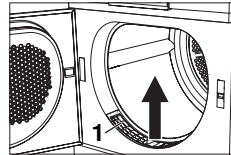

- ▶ Remettre en place la natte filtrante sèche 5 dans le filtre avant 3. Poser la grille intérieure 4 sur la natte filtrante et l'encliqueter.

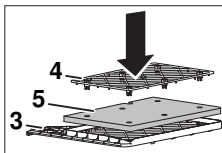

- ▶ Remettre en place le filtre avant 3 jusqu'à ce qu'il s'enclenche. Veiller au bon positionnement.
- ▶ Remettre la grille avant 1 en place.

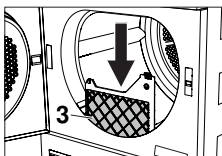

**Endommagement de l'appareil en raison d'un filtre avant mal positionné et sans natte filtrante!**

L'appareil ne peut démarrer que lorsque le filtre avant est correctement placé. Ne jamais faire fonctionner l'appareil sans la natte filtrante.

### 10.4 Nettoyer la sonde d'humidité

Lorsque le message de dérangement «A3» apparaît, la sonde d'humidité doit être nettoyée.

- ▶ Ouvrir la porte de l'appareil.

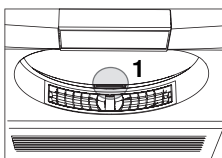

- ▶ Retirer les peluches et les corps étrangers de la sonde d'humidité 1.
- ▶ Si nécessaire, nettoyer la sonde d'humidité 1 avec un chiffon humide et la sécher.

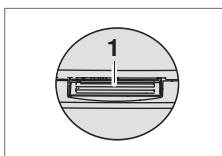

### 10.5 Nettoyer le capteur de température



**Nettoyer soigneusement le capteur de température.**

- ▶ Ouvrir la porte de l'appareil et retirer la grille avant 1.

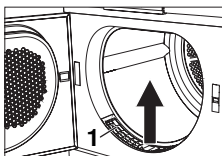

- ▶ Nettoyer le capteur de température **2** avec un chiffon humide.
- ▶ Remettre la grille avant **1** en place.

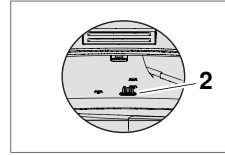
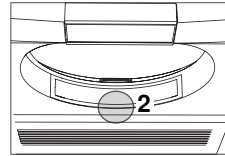

## 10.6 Nettoyer l'appareil

- ▶ De temps à autre, nettoyer l'extérieur de l'appareil avec un chiffon humide et le sécher.

## 11 Comment remédier soi-même à une panne

Vous pouvez remédier aux dérangements suivants par vous-même dans certaines conditions. S'il s'avère que cela est impossible, veuillez noter le message de dérangement complet (message, numéros F et E) et appeler le service après-vente.

### 11.1 Messages de dérangement



Affichage	Cause possible	Remède
A0 Vérifier écoulement	<ul style="list-style-type: none"> <li>▪ La conduite d'écoulement est bouchée, pliée ou défectueuse.</li> <li>▪ La hauteur de refoulement de la conduite d'écoulement est trop élevée (&gt; 1,2 m).</li> <li>▪ L'appareil est raccordé à un double siphon sous crépi.</li> </ul>	<ul style="list-style-type: none"> <li>▶ Vérifier la conduite d'écoulement en dehors de l'appareil.</li> <li>▶ Appuyer sur la touche <b>▶▶ </b>.</li> <li>▶ Redémarrer le programme.</li> </ul>
A3 Nettoyage capteur d'humidité	<ul style="list-style-type: none"> <li>▪ La sonde d'humidité est encrassée ou mouillée.</li> </ul>	<ul style="list-style-type: none"> <li>▶ Nettoyer et sécher (voir page 30) la sonde d'humidité.</li> <li>▶ Appuyer sur la touche <b>▶▶ </b>.</li> <li>▶ Redémarrer le programme.</li> </ul>
A9 Nettoyage tapis	<ul style="list-style-type: none"> <li>▪ Le tamis de porte, la natte filtrante de la porte et/ou le filtre avant sont bouchés.</li> </ul>	<ul style="list-style-type: none"> <li>▶ Vérifier et nettoyer (voir page 28) le tamis de porte et la natte filtrante.</li> <li>▶ Vérifier le filtre avant et le nettoyer (voir page 29).</li> <li>▶ Appuyer sur la touche <b>▶▶ </b>.</li> <li>▶ Redémarrer le programme.</li> </ul>



Affichage	Cause possible	Remède
Insérer le tamis de porte/Fermer la porte de l'appareil	<ul style="list-style-type: none"> <li>▪ Le tamis de porte est absent.</li> <li>▪ La porte de l'appareil est ouverte.</li> </ul>	<ul style="list-style-type: none"> <li>▶ Installer le tamis de porte (veiller à son bon positionnement).</li> <li>▶ Fermer la porte de l'appareil.</li> <li>▶ Redémarrer le programme.</li> </ul>
Mettre le filtre avant en place	<ul style="list-style-type: none"> <li>▪ Le filtre avant n'est pas bien mis en place.</li> </ul>	<ul style="list-style-type: none"> <li>▶ Bien mettre en place le filtre avant.</li> <li>▶ Fermer la porte de l'appareil.</li> <li>▶ Redémarrer le programme.</li> </ul>
FXX/EXX voir mode d'emploi SN XXXXX XXXXXX	<ul style="list-style-type: none"> <li>▪ Diverses situations peuvent conduire à ce message d'erreur.</li> </ul>	<ul style="list-style-type: none"> <li>▶ Appuyer sur la touche <b>▶▶</b>.</li> <li>▶ Débrancher la fiche secteur.</li> <li>▶ Attendre environ 1 minute.</li> <li>▶ Rebrancher la fiche secteur et sélectionner un nouveau programme.</li> </ul>
	<ul style="list-style-type: none"> <li>▪ Si le dérangement apparaît à nouveau:</li> </ul>	<ul style="list-style-type: none"> <li>▶ Noter le message de dérangement complet ainsi que le numéro SN de l'appareil.</li> <li>▶ Débrancher la fiche secteur.</li> <li>▶ Contacter (voir page 43) le service après-vente.</li> </ul>
UXX/EXX voir mode d'emploi SN XXXXX XXXXXX	<ul style="list-style-type: none"> <li>▪ Surtension (U1)</li> <li>▪ Sous-tension (U2)</li> </ul>	<ul style="list-style-type: none"> <li>▶ Appuyer sur la touche <b>▶▶</b>.</li> <li>▶ Débrancher la fiche secteur.</li> <li>▶ Attendre environ 1 minute.</li> <li>▶ Rebrancher la fiche secteur et sélectionner un nouveau programme.</li> </ul>
	<ul style="list-style-type: none"> <li>▪ Si le dérangement apparaît à nouveau:</li> </ul>	<ul style="list-style-type: none"> <li>▶ Débrancher la fiche secteur.</li> <li>▶ Faire contrôler l'installation domestique par un électricien.</li> </ul>

## 11.2 Autres problèmes possibles

Problème	Cause possible	Solution
Le programme dure nettement plus longtemps qu'indiqué.	<ul style="list-style-type: none"> <li>▪ Le tamis de porte et/ou la natte filtrante de la porte sont bouchés.</li> </ul>	<ul style="list-style-type: none"> <li>▶ Nettoyer (voir page 28) le tamis de porte et/ou la natte filtrante de la porte.</li> </ul>
	<ul style="list-style-type: none"> <li>▪ Le filtre avant est bouché.</li> </ul>	<ul style="list-style-type: none"> <li>▶ Nettoyer (voir page 29) le filtre avant.</li> </ul>
	<ul style="list-style-type: none"> <li>▪ Le linge était très mouillé.</li> </ul>	<ul style="list-style-type: none"> <li>▶ Essorer le linge davantage.</li> </ul>
	<ul style="list-style-type: none"> <li>▪ La température ambiante est trop élevée ou trop basse.</li> </ul>	<ul style="list-style-type: none"> <li>▶ Améliorer la ventilation et l'aération du local.</li> <li>▶ S'assurer que la température ambiante se situe entre 5 et 35 °C.</li> </ul>



Problème	Cause possible	Solution
Il est impossible de sélectionner un nouveau programme.	<ul style="list-style-type: none"> <li>▪ Un programme a été interrompu.</li> </ul>	<ul style="list-style-type: none"> <li>▶ Appuyer sur la touche <b>▶▶</b>.</li> <li>▶ Sélectionner un nouveau programme.</li> </ul>
Le linge n'est pas assez sec ou la ceinture du jean est encore humide.	<ul style="list-style-type: none"> <li>▪ La charge se compose de textiles disparates.</li> </ul>	<ul style="list-style-type: none"> <li>▶ Sélectionner un programme plus long, p. ex. Séchage fort .</li> </ul> <p>Ou:</p> <ul style="list-style-type: none"> <li>▶ Sélectionner le séchage avec minuterie .</li> </ul> <p>Ou:</p> <ul style="list-style-type: none"> <li>▶ Modifier (voir page 26) le degré de séchage.</li> </ul>
	<ul style="list-style-type: none"> <li>▪ Le tamis de porte et/ou la natte filtrante de la porte sont bouchés.</li> </ul>	<ul style="list-style-type: none"> <li>▶ Nettoyer (voir page 28) le tamis de porte et/ou la natte filtrante de la porte.</li> </ul>
	<ul style="list-style-type: none"> <li>▪ Le filtre avant est bouché.</li> </ul>	<ul style="list-style-type: none"> <li>▶ Nettoyer (voir page 29) le filtre avant.</li> </ul>
	<ul style="list-style-type: none"> <li>▪ L'alimentation électrique est interrompue.</li> </ul>	<ul style="list-style-type: none"> <li>▶ Vérifier la fiche secteur, la ligne et les fusibles.</li> </ul>
	<ul style="list-style-type: none"> <li>▪ La sonde d'humidité est encrassée.</li> </ul>	<ul style="list-style-type: none"> <li>▶ Nettoyer (voir page 30) la sonde d'humidité.</li> </ul>
	<ul style="list-style-type: none"> <li>▪ Le mode démo est activé.</li> </ul>	<ul style="list-style-type: none"> <li>▶ Désactiver (voir page 27) le mode démo.</li> </ul>
L'indication de durée restante reste inchangée pendant un certain temps.	<ul style="list-style-type: none"> <li>▪ Le degré de séchage n'est pas encore atteint.</li> </ul>	<ul style="list-style-type: none"> <li>▶ Aucune mesure requise. L'affichage se poursuit automatiquement alors que le degré de séchage est atteint.</li> </ul>
	<ul style="list-style-type: none"> <li>▪ Composition très disparate du linge.</li> </ul>	<ul style="list-style-type: none"> <li>▶ Aucune mesure. L'affichage se poursuit automatiquement au bout de quelques instants.</li> </ul>
	<ul style="list-style-type: none"> <li>▪ Le tamis de porte est recouvert de peluches.</li> </ul>	<ul style="list-style-type: none"> <li>▶ Nettoyer (voir page 28) le tamis de porte.</li> </ul>
L'avancement du programme reste longtemps sur «Aération».	<ul style="list-style-type: none"> <li>▪ Le linge est refroidi.</li> <li>▪ Une température ambiante élevée prolonge la phase de refroidissement.</li> </ul>	<ul style="list-style-type: none"> <li>▶ Aucune mesure requise. Le linge peut être retiré à tout moment, à condition qu'il soit ensuite étendu afin de refroidir.</li> </ul>
	<ul style="list-style-type: none"> <li>▪ Le capteur de température est encrassé.</li> </ul>	<ul style="list-style-type: none"> <li>▶ Nettoyer (voir page 30) le capteur de température.</li> </ul>

Problème	Cause possible	Solution
L'appareil ne démarre pas.	<ul style="list-style-type: none"> <li>▪ La porte de l'appareil est ouverte.</li> </ul>	<ul style="list-style-type: none"> <li>▶ Fermer la porte de l'appareil.</li> </ul>
	<ul style="list-style-type: none"> <li>▪ Le tamis de porte ou le filtre avant sont absents.</li> </ul>	<ul style="list-style-type: none"> <li>▶ Installer le tamis de porte ou le filtre avant et veiller à ce qu'ils soient bien en place.</li> </ul>
	<ul style="list-style-type: none"> <li>▪ L'alimentation électrique est interrompue.</li> </ul>	<ul style="list-style-type: none"> <li>▶ Brancher la fiche secteur.</li> <li>▶ Enclencher l'interrupteur mural.</li> <li>▶ Vérifier le fusible.</li> </ul>
La porte de l'appareil s'ouvre pendant le fonctionnement.	<ul style="list-style-type: none"> <li>▪ Diverses situations dans l'appareil peuvent conduire à cela.</li> </ul>	<ul style="list-style-type: none"> <li>▶ Fermer la porte de l'appareil.</li> <li>▶ Appuyer sur la touche .</li> <li>– Le programme se poursuit.</li> </ul>
Il y a des rayures et des bosses dans le tambour.	<ul style="list-style-type: none"> <li>▪ Le séchage des textiles comportant des boutons ou des boucles peut provoquer des rayures et des bosses.</li> </ul>	<ul style="list-style-type: none"> <li>▶ Aucune réparation nécessaire. Les rayures et les bosses n'ont aucune influence sur le processus de séchage ni sur le résultat du séchage.</li> </ul>
Le linge est très froissé.	<ul style="list-style-type: none"> <li>▪ Charge trop élevée.</li> </ul>	<ul style="list-style-type: none"> <li>▶ Réduire la charge.</li> </ul>
	<ul style="list-style-type: none"> <li>▪ Le linge a été essoré dans la machine à laver à une vitesse d'essorage trop élevée.</li> </ul>	<ul style="list-style-type: none"> <li>▶ Activer (voir page 14) la fonction supplémentaire ReversePlus .</li> </ul> <p>Ou:</p> <ul style="list-style-type: none"> <li>▶ Essorer le linge à une vitesse d'essorage plus lente.</li> </ul>
	<ul style="list-style-type: none"> <li>▪ Le linge est entortillé après la fin du programme.</li> </ul>	<ul style="list-style-type: none"> <li>▶ Activer (voir page 14) la fonction supplémentaire ReversePlus .</li> </ul>
	<ul style="list-style-type: none"> <li>▪ Le linge est resté trop longtemps dans le tambour après la fin du programme.</li> </ul>	<ul style="list-style-type: none"> <li>▶ Retirer le linge du tambour immédiatement après la fin du programme.</li> </ul>
Les valeurs de consommation EcoManagement affichées sont trop élevées.	<ul style="list-style-type: none"> <li>▪ Les valeurs peuvent varier selon le programme, la charge, les fonctions supplémentaires et les réglages utilisateur.</li> <li>▪ Il n'est pas possible d'exclure des variations liées au système.</li> </ul>	<ul style="list-style-type: none"> <li>▶ Tenir compte des réglages utilisateur et des fonctions supplémentaires.</li> </ul>

Problème	Cause possible	Solution
Des enchevêtrements se forment dans le linge de lit.		<ul style="list-style-type: none"> <li>▶ Sélectionner (voir page 14) en plus la fonction supplémentaire «InverserPlus».</li> </ul> Ou: <ul style="list-style-type: none"> <li>▶ Sélectionner (voir page 38) le programme textile «Linge de lit».</li> </ul>

## 12 Pièces de rechange

Pour les commandes, veuillez renseigner le numéro de série (SN).

Il est possible d'acheter d'autres pièces détachées dans la boutique de pièces détachées sur [www.vzug.com](http://www.vzug.com).

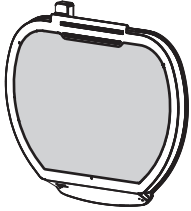

Tamis de porte avec natte filtrante de la porte

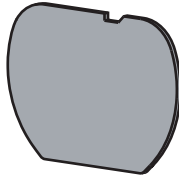

Natte filtrante de la porte

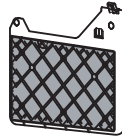

Filtre avant

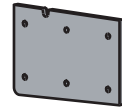

Natte filtrante

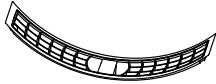

Grille avant

## 13 Caractéristiques techniques

### Remarques générales

Hauteur	85 cm
Largeur	59,5 cm
Profondeur	61 cm
Poids	54,0 kg
Hauteur de refoulement de la pompe	1,2 m
Quantité de remplissage	7 kg de linge sec
Températures ambiantes admissibles pendant le fonctionnement	de 5 à 35 °C
Raccordement électrique	Le raccordement électrique se trouve sur la plaque signalétique (voir page 43).

### 13.1 Sources lumineuses







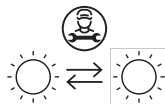







**Les sources lumineuses doivent être remplacées uniquement par un technicien de service.**

Ce produit contient une source lumineuse de classe d'efficacité énergétique E.



### 13.2 Indications pour les instituts d'essai

- ▶ Avant chaque mesure, l'appareil doit être raccordé pendant 5 minutes au moins au secteur.
- ▶ La détermination correcte des données de déclaration est possible après une phase de rodage de 5 programmes de séchage complets (programme automatique: séchage normal ) avec du linge.
- ▶ Après chaque programme de séchage, le tamis de porte doit être nettoyé à l'eau.
- ▶ La détection de l'humidité de l'appareil est réglée pour une dureté d'eau moyenne. Pour adapter l'appareil à la valeur de conductivité de l'eau selon la norme (750 µS/cm), le degré de séchage doit être (voir page 26) paramétré sur «1» dans les réglages utilisateur.
- ▶ Régler le programme selon EN 61121:

Programme	Quantité de remplissage	Réglage
Linge en coton, séchage normal	7 kg	<ul style="list-style-type: none"> <li>▶ Appuyer sur la touche  .</li> <li>▶ Appuyer sur la touche .</li> <li>▶ Appuyer sur la touche  .</li> </ul>
Linge en coton, humide prêt à re-passer	7 kg	<ul style="list-style-type: none"> <li>▶ Appuyer sur la touche .</li> <li>▶ Appuyer sur la touche  .</li> </ul>
Facile d'entretien, séchage normal	2,5 kg	<ul style="list-style-type: none"> <li>▶ Appuyer sur successivement sur les touches , et .</li> <li>▶ Appuyer sur la touche  .</li> </ul>

### 13.3 Fiche technique du produit

Selon le règlement CE n°392/2012

Marque	-	V-ZUG SA
L'identification du modèle correspond aux 5 premiers caractères figurant sur la plaque signalétique.	-	AT2T-12029
Capacité nominale linge en coton en pleine charge	kg	7
Type d'appareil	-	Sèche-linge à condensation
Classe d'efficacité énergétique	-	A+++
Consommation d'énergie de x kWh/an <sup>1</sup>	kWh/an	153,0

**Selon le règlement CE n° 392/2012**

Type de sèche-linge	-	Sèche-linge avec fonctions automatiques
Consommation d'énergie du programme coton standard en pleine charge	kWh	1,24
Consommation d'énergie du programme coton standard en charge partielle	kWh	0,73
Besoins en énergie, appareil éteint	W	0,09
Puissance absorbée, appareil allumé	W	2,60
Durée de l'état allumé	min	10
Programme coton standard <sup>2</sup>		Programme standard
Durée pondérée du programme <sup>3</sup>	min	113
Durée du programme coton standard en pleine charge	min	145
Durée du programme coton standard en charge partielle	min	89
Classe d'efficacité de condensation <sup>4</sup>	-	A
Efficacité de condensation du programme coton standard en pleine charge	%	91
Efficacité de condensation du programme coton standard en charge partielle	%	91
Efficacité de condensation pondérée <sup>5</sup>	%	91
Niveau de puissance acoustique	dB	64

1) Consommation d'énergie de x kWh/an sur la base de 160 cycles de séchage avec le programme coton standard en pleine charge et en charge partielle, ainsi qu'avec l'utilisation des modes de fonctionnement à faible puissance absorbée. La consommation réelle d'énergie par cycle dépend du mode d'utilisation de l'appareil.

2) Programme coton standard, sur lequel se basent les informations figurant sur l'étiquette et dans la fiche de données. Ce programme est adapté au séchage de textiles en coton normalement humides et est le plus efficace pour le coton en termes de consommation d'énergie.

3) Durée pondérée du programme coton standard en pleine charge et en charge partielle

4) Classe d'efficacité de condensation sur une échelle de G (efficacité minimale) à A (efficacité maximale)

5) Efficacité de condensation pondérée du programme coton standard en pleine charge et en charge partielle

## 14 Conseils de séchage

### 14.1 Économiser de l'énergie

- Avant le séchage, essorer le linge dans la machine à laver avec une vitesse supérieure. L'essorage mécanique dans la machine à laver est beaucoup plus efficace que l'évaporation de l'eau dans le sèche-linge.
- Nettoyer régulièrement le tamis de porte et les nattes filtrantes. Les filtres salis bloquent le flux d'air et réduisent l'efficacité de l'appareil.
- Utiliser autant que possible la quantité de remplissage maximale du programme correspondant.
- Sélectionner «EcoManagement» pour trouver des programmes efficaces.

## 14.2 Éviter des dommages

- Tenir compte des symboles d'entretien sur les étiquettes des textiles.
- Pour le séchage, n'utiliser de préférence aucun adoucissant, serviette parfumée ni autre revitalisant textile.
- Avant le séchage, retirer les corps étrangers et les grandes pièces en métal ou en plastique dur (boucles, cailloux, aides au dosage de la lessive, etc.). Ils peuvent brosser le tambour.
- Fermer les fermetures éclair, œillets et crochets. Ceux-ci pourraient endommager le linge et le tambour.
- Fermer les housses de couette et les taies d'oreillers, attacher les ceintures en tissu et rubans des tabliers pour éviter tout enchevêtrement inextricable.

## 15 V-Upgrade

Les programmes et fonctions suivants peuvent être achetés (voir page 24) ultérieurement via V-ZUG-Home. Vous trouverez de plus amples informations sur [www.vzug.com](http://www.vzug.com).

Après une installation réussie et une modification de V-Upgrade sur l'appareil, l'écran tactile indique: «V-Upgrade a été actualisé. L'appareil est redémarré.» Après le redémarrage, les programmes et fonctions correspondants sont modifiés.

### 15.1 Tableau

#### ComfortDry pour AdoraSéchage V2000

Programmes textile	
Linge de lit	x
Duvet épais	x
Duvet fin	x
Textiles imperméables	x

### 15.2 Programmes textile

#### Linge de lit

pour du linge de même type. Fermer les fermetures éclair et les boutons.

- Charge: 1 - 3 kg
- Humidité résiduelle: -1 à 1 %
- Durée du programme: 1h45<sup>2</sup>
- Énergie: 0,87 kWh<sup>2</sup>

#### Duvet épais

pour des textiles en duvet volumineux (p. ex. coussins, doudounes et couettes lourdes). Si cela est recommandé, des balles de tennis peuvent être ajoutées pour un séchage doux. Chargement optimal: 1 pièce de linge.

- Charge: 1 - 2 kg
- Humidité résiduelle: -1 à 1 %
- Durée du programme: 3h35<sup>2</sup>
- Énergie: 1,9 kWh<sup>2</sup>

<sup>2</sup> Valeurs indicatives

## Duvet fin

pour les textiles en duvet fins (fines couettes, anoraks, etc.). Chargement optimal: 1 pièce de linge.

- Charge: 1 - 2 kg
- Humidité résiduelle: -1 à 1 %
- Durée du programme: 2h10<sup>2</sup>
- Énergie: 1,08 kWh<sup>2</sup>

## Textiles imperméables

les vêtements de loisirs et de sport (Sympatex, Goretex,...) sont séchés en douceur.

- Charge: 1 - 3 kg
- Humidité résiduelle: 0 à 2 %
- Durée du programme: 1h10<sup>2</sup>
- Énergie: 0,53 kWh<sup>2</sup>

# 16 Élimination

## 16.1 Emballage



**Les enfants ne doivent jamais jouer avec les matériaux d'emballage en raison du risque de blessures ou d'étouffement. Stockez les matériaux d'emballage dans un endroit sûr ou éliminez-les dans le respect de l'environnement.**

## 16.2 Sécurité

Pour éviter les accidents dus à une utilisation non conforme (par ex. par des enfants qui jouent), rendre l'appareil inutilisable

- ▶ en débranchant l'appareil du secteur. Pour les appareils branchés de façon fixe, faire appel à un électricien agréé. Couper ensuite le câble d'alimentation de l'appareil.
- ▶ Retirez le verrouillage de la porte ou rendez-le inutilisable.

## 16.3 Élimination



-  Le symbole «poubelle rayée» exige la mise au rebut séparée des équipements électriques et électroniques (DEEE) usagés. Ces appareils peuvent contenir des substances dangereuses et toxicologiques.
- Ces appareils doivent être éliminés dans un point de collecte désigné pour le recyclage des appareils électriques et électroniques et ne doivent en aucun cas être jetés avec les déchets ménagers non triés. Vous contribuez de cette manière à la protection des ressources et de l'environnement.
- Pour toute information complémentaire, veuillez vous adresser aux autorités locales.

<sup>2</sup> Valeurs indicatives

## 16.4 Remarque pompe à chaleur



### Risque d'incendie!

L'appareil contient le fluide frigorigène R290, écologique mais inflammable. Une élimination non conforme peut entraîner un incendie ainsi que des intoxications. Éliminez l'appareil de manière appropriée et n'endommagez pas les tuyaux du circuit du fluide frigorigène.

Pompe à chaleur	fermé hermétiquement
Produit frigorigène	R290
Quantité de remplissage [kg]	0,135



# 17 Index

<b>A</b>	
Aération.....	33
Programmes spéciaux.....	14
Angle de vue.....	25
Animaux en peluche	
Programme Panier .....	14
Appareil	
Élimination.....	39
Appli V-ZUG .....	24
<b>B</b>	
Bonnets	
Programme Panier .....	14
<b>C</b>	
Calcul de la durée restante .....	18
Chemises	
Programmes textile .....	13
ComfortDry.....	38
Configuration système requise pour la tablette 24	
Configuration système requise pour le smartphone.....	24
Connexion par WLAN .....	24
Consignes de sécurité	
Consignes de sécurité.....	6
Contrat d'entretien.....	43
Couettes	
Duvet épais.....	38
Duvet fin .....	39
Coussins	
Duvet épais.....	38
<b>D</b>	
Degré de séchage.....	26
Démarrage différé.....	14
Démarrer .....	17
Dérangements.....	31
Désignation du modèle .....	2
Domaine de validité.....	2
Données de consommation	
Programmes automatiques .....	12
Doudounes	
Duvet épais.....	38
Duvet fin .....	39
Duvet.....	38
<b>E</b>	
Éclairage du tambour .....	11
EcoManagement.....	11, 15
Activer .....	26
Affichage .....	21
Économiser de l'énergie .....	37
EcoManagement.....	15
Élimination.....	39
Éviter d'endommager l'appareil.....	9
<b>F</b>	
Favoris .....	11
Démarrer .....	23
Fonctions supplémentaires.....	14
Démarrer .....	17
Fond d'image .....	26
<b>G</b>	
Gants	
Programme Panier .....	14
générales	
Consignes de sécurité.....	5
Goretex	
Textiles imperméables.....	39
<b>I</b>	
Indication de durée restante.....	33
Interrompre	
Programme .....	19
InverserPlus .....	14, 26
<b>J</b>	
Jeans	
Programmes textile .....	13
<b>L</b>	
Langue.....	25
Layette	
Programmes textile .....	13
Linge couleur	
Programmes textile .....	13
Linge de lit	
InverserPlus .....	14
Programmes textile .....	38
Linge de table	
Humide repassage.....	12
Longue durée du programme.....	32
Luminosité.....	25
<b>M</b>	
Mesure de charge .....	18
<b>N</b>	
Natte filtrante	
Retrait.....	29

<b>O</b>		Programmes textile .....	13
Ouvrir la porte de l'appareil.....	15, 20	Sous-vêtements	
<b>P</b>		Séchage normal.....	12
Pause .....	11	Symboles.....	5
Pièces de rechange .....	35	Sympatex.....	39
Plaques signalétique .....	43	<b>T</b>	
Pompe à chaleur.....	40	Terminer	
Première mise en service.....	10	Programme .....	19
Problèmes .....	31	Textiles imperméables .....	39
Programme		T-shirts	
Arrêt prématuré.....	11, 19	Séchage normal.....	12
Démarrer .....	11, 16, 17, 21, 25	Type.....	2
Interrompre .....	11, 19	<b>V</b>	
Modifier.....	18	Valeurs de consommation	
Programme standard .....	11, 14	Programme standard.....	14
Démarrer .....	17, 25	Vêtements de loisirs	
Valeurs de consommation.....	14	Textiles imperméables.....	39
Programmes automatiques.....	11	Vêtements de sport	
Démarrer .....	16, 21	Textiles imperméables.....	39
Valeurs de consommation.....	12	V-Upgrade .....	38
Programmes spéciaux.....	11	V-ZUG-Home.....	11, 24
Démarrer .....	17, 25	activer le mode .....	26
Programmes textile.....	11, 13		
Démarrer .....	16		
<b>Q</b>			
Questions .....	43		
<b>R</b>			
Réglages d'usine .....	27		
Risque d'emmêlement du linge			
InverserPlus .....	14		
<b>S</b>			
Séchage avec minuterie.....	11, 13, 16		
Séchage délicat			
Chemises .....	13		
Délicat .....	14		
Layette .....	13		
Soie .....	13		
Vêtements de loisirs et de sport.....	39		
Séchage économe en énergie			
Démarrage différé.....	14		
Séchage efficace			
Programme standard.....	14		
Séchage fort .....	12		
Séchage uniforme			
InverserPlus .....	14		
Sécurité enfants			
Activer .....	26		
Service et assistance .....	43		
Signal sonore des touches.....	25		
Soie			

## 18 Service et assistance



Le chapitre «Éliminer des dérangements» vous donne des informations précieuses pour résoudre les petits dérangements. Vous pouvez ainsi éviter de faire appel à un technicien de service et économiser les éventuels coûts afférents.

Vous trouverez les informations sur la garantie V-ZUG à l'adresse [www.vzug.com](http://www.vzug.com) →Service

→Informations sur la garantie. Veuillez les lire attentivement.

Veillez enregistrer votre appareil V-ZUG le plus tôt possible:

- en ligne via [www.vzug.com](http://www.vzug.com) →Service →Saisie des données de garantie ou
- en utilisant la carte d'inscription jointe.

En cas de dysfonctionnement, vous bénéficierez ainsi de la meilleure assistance possible durant la période de garantie de l'appareil. Pour enregistrer votre appareil, vous aurez besoin de son numéro de série (SN) et de sa désignation. Ces informations se trouvent sur la plaque signalétique de votre appareil.

Les informations de mon appareil:

**SN:** \_\_\_\_\_ **Appareil:** \_\_\_\_\_

Gardez toujours ces informations relatives à l'appareil à portée de main lorsque vous contactez V-ZUG. Merci beaucoup.

### Plaque signalétique

- ▶ Ouvrir la porte de l'appareil.
  - La plaque signalétique se trouve en bas à droite.

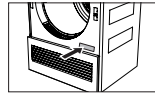

Le numéro de série (SN) peut également être consulté comme suit:

- ▶ Maintenir la touche **▶▶** enfoncée jusqu'à ce que «Réglages – SN 12029 000123» apparaisse à l'écran tactile.

### Votre demande de réparation

En composant le numéro d'assistance gratuit 0800 850 850, vous serez directement mis(e) en contact avec le centre d'entretien V-ZUG le plus proche de chez vous. Après avoir indiqué votre numéro de contrat par téléphone, nous conviendrons avec vous d'une date de rendez-vous sur place très rapidement.

### Questions d'ordre général, accessoires, contrat d'entretien

V-ZUG se tient à votre disposition pour répondre à toutes vos questions administratives ou techniques d'ordre général, prendre vos commandes d'accessoires et de pièces de rechange, ou vous informer sur les possibilités de contrats d'entretien. Vous pouvez nous joindre par téléphone au +41 58 767 67 67 ou par Internet à l'adresse [www.vzug.com](http://www.vzug.com).

# Mode d'emploi résumé

Lire d'abord les consignes de sécurité du mode d'emploi.

## Démarrer le programme

- ▶ Ouvrir la porte de l'appareil.
- ▶ Contrôler le tamis de porte.
- ▶ Mettre le linge.
- ▶ Fermer la porte de l'appareil.
- ▶ Sélectionner un programme et, éventuellement, des fonctions supplémentaires.
- ▶ Appuyer sur la touche . Le programme démarre.

## À la fin du programme

- ▶ Lorsque l'affichage est sur «0h00», retirer le linge sec.
- ▶ Nettoyer le tamis de porte.
- ▶ Fermer la porte de l'appareil.



1245296-02

V-ZUG SA, Industriestrasse 66, CH-6302 Zoug

Tél. +41 58 767 67 67

info@vzug.com, www.vzug.com

Centre de service: tél. 0800 850 850

