

# Mode d'emploi

UnimaticSéchage V2000

Sèche-linge

Merci d'avoir porté votre choix sur l'un de nos produits. Votre nouvel appareil répond aux exigences les plus élevées et son utilisation est des plus simples. Accordez-vous toutefois le temps de lire ce mode d'emploi. Vous vous familiariserez ainsi avec votre appareil, ce qui vous permettra de l'utiliser de manière optimale et sans dérangement.

### **Tenez compte des consignes de sécurité.**

### **Modifications**

Le texte, les illustrations et les données correspondent au niveau technique de l'appareil au moment de la mise sous presse de ce mode d'emploi. Sous réserve de modifications dans le cadre du progrès technique.

### **Domaine de validité**

Ce mode d'emploi est valable pour:

<b>Désignation du modèle</b>	<b>Numéro de modèle</b>	<b>Type</b>
UnimaticSéchage V2000	12007	UT2T-12007

Les différences d'exécution sont mentionnées dans le texte.

# Sommaire

<b>1</b>	<b>Consignes de sécurité</b>	<b>4</b>	6.6	Ouverture automatique de la porte.....	22
1.1	Symboles utilisés.....	4	6.7	Restaurer les réglages d'usine.....	22
1.2	Consignes de sécurité générales.....	4	<b>7</b>	<b>Mode démo</b>	<b>22</b>
1.3	Consignes de sécurité spécifiques à l'appareil.....	5	7.1	Activer.....	22
1.4	Remarques concernant l'utilisation.....	6	7.2	Désactiver.....	23
<b>2</b>	<b>Première mise en service</b>	<b>9</b>	<b>8</b>	<b>Entretien et maintenance</b>	<b>23</b>
2.1	Indications.....	9	8.1	Intervalles de nettoyage.....	23
2.2	Test de fonctionnement.....	9	8.2	Si le message A9 ou A11 apparaît.....	24
<b>3</b>	<b>Description de l'appareil</b>	<b>10</b>	8.3	Peluchage.....	24
3.1	Aperçu des appareils.....	10	8.4	Retirer les peluches.....	25
3.2	Structure de l'appareil.....	11	8.5	Nettoyer le tamis de porte/la natte filtrante de la porte.....	25
3.3	Éléments de commande et d'affichage.....	11	8.6	Nettoyer le filtre avant/la natte filtrante avant.....	27
<b>4</b>	<b>Tableau des programmes</b>	<b>13</b>	8.7	Nettoyer le capteur de température.....	29
4.1	Programmes automatiques.....	13	8.8	Nettoyer l'évaporateur.....	29
4.2	Programme supplémentaire.....	14	8.9	Nettoyer la natte d'air de refroidissement.....	30
4.3	Fonctions supplémentaires.....	14	8.10	Nettoyage de l'éclairage du tambour.....	31
<b>5</b>	<b>Séchage</b>	<b>15</b>	<b>9</b>	<b>Comment remédier soi-même à une panne</b>	<b>31</b>
5.1	Préparation de l'appareil.....	15	9.1	Messages de dérangement.....	31
5.2	Mettre le linge.....	15	9.2	Autres problèmes possibles.....	33
5.3	Généralités concernant la sélection du programme.....	15	<b>10</b>	<b>Conseils de séchage</b>	<b>35</b>
5.4	Sélectionner un programme automatique.....	16	10.1	Symboles d'entretien.....	35
5.5	Sélectionner le séchage avec minuterie.....	17	10.2	Conseils généraux.....	35
5.6	Sélectionner Délicat.....	17	10.3	Conseils d'économie d'énergie.....	36
5.7	Sélectionner le démarrage différé.....	17	<b>11</b>	<b>Pièces de rechange</b>	<b>36</b>
5.8	Éclairage du tambour.....	18	<b>12</b>	<b>Caractéristiques techniques</b>	<b>37</b>
5.9	Interrompre un programme.....	18	12.1	Sources lumineuses.....	37
5.10	Arrêt prématuré du programme.....	18	12.2	Fiche technique du produit.....	38
5.11	Avec sécurité enfants activée.....	18	12.3	Instituts d'essai.....	39
5.12	Fin du programme.....	19	<b>13</b>	<b>Élimination</b>	<b>39</b>
<b>6</b>	<b>Réglages utilisateur</b>	<b>20</b>	<b>14</b>	<b>Index</b>	<b>41</b>
6.1	Modification des réglages utilisateur.....	20	<b>15</b>	<b>Service et assistance</b>	<b>43</b>
6.2	Quitter les réglages utilisateur.....	20			
6.3	Réglages utilisateur possibles.....	20			
6.4	Sécurité enfants.....	21			
6.5	Modification du degré de séchage.....	21			

# 1 Consignes de sécurité

## 1.1 Symboles utilisés



Ce symbole est utilisé pour toutes les consignes importantes concernant la sécurité.

Le non-respect de ces consignes peut causer des blessures et endommager l'appareil ou l'installation!



Informations et consignes dont il faut tenir compte.



Informations concernant l'élimination de l'appareil



Informations concernant le mode d'emploi

- ▶ Indique les étapes de travail à réaliser les unes après les autres.
  - Décrit la réaction de l'appareil à l'étape de travail réalisée.
- Indique une énumération.

## 1.2 Consignes de sécurité générales



- Ne mettre l'appareil en service qu'après avoir lu le mode d'emploi.



- Ce type d'appareil peut être utilisé par des enfants à partir de 8 ans et par des personnes dont les capacités physiques, sensorielles ou mentales sont réduites, ou des personnes sans expérience et/ou connaissances en la matière, si elles sont sous surveillance ou ont pu bénéficier d'instructions quant à une utilisation en toute sécurité de l'appareil et qu'elles ont bien compris les risques inhérents à son utilisation. Les enfants ne doivent pas jouer avec l'appareil. Le nettoyage et les opérations d'entretien à effectuer par l'utilisateur ne doivent pas être réalisés par des enfants sans surveillance.
- Si l'appareil n'est pas équipé d'un câble de raccordement électrique avec une fiche ou d'autres dispositifs de coupure du secteur présentant sur chacun des pôles un intervalle de coupure conforme aux conditions de la catégorie de surtension III pour une déconnexion complète, il faut intégrer dans l'installation électrique fixe un disjoncteur conformément aux règles d'installation.
- Si le câble de raccordement électrique de l'appareil est endommagé, son remplacement doit être effectué par le fabricant ou son service après-vente ou par une per-

sonne présentant une qualification analogue afin d'éviter tout danger.

### 1.3 Consignes de sécurité spécifiques à l'appareil



- Les enfants de moins de 3 ans doivent être tenus éloignés de l'appareil à moins qu'ils ne soient sous surveillance constante.
- La quantité de remplissage maximale de linge sec est de 7 kg.
- **AVERTISSEMENT:** Cet appareil est conçu uniquement pour le séchage de textiles qui ont été lavés à l'eau.
- L'appareil peut uniquement être utilisé avec le produit à vaporiser recommandé. L'utilisation d'autres substances peut entraîner une intoxication ou un risque d'incendie.
- L'appareil présente des surfaces chaudes, afin de laisser évaporer les composants. Ces surfaces ne doivent pas être touchées pendant l'utilisation.
- Le sèche-linge à tambour ne doit pas être utilisé lorsque des produits chimiques industriels ont été utilisés pour le nettoyage.
- Les tamis à peluches doivent être nettoyés régulièrement.
- Les peluches ne doivent pas s'accumuler autour du sèche-linge.
- Ne pas sécher du linge non lavé.
- Les textiles nettoyés, traités ou imprégnés de substances chimiques inflammables, de produits de nettoyage ou de solvants (benzine, alcool, détachant, huile, huile alimentaire, térébenthine, acétone, peinture, cire, etc.) recèlent un risque d'incendie et d'explosion! Laver d'abord à la main les textiles qui contiennent de telles substances ou laisser les solvants s'évaporer complètement.
- Les objets comme le caoutchouc mousse (mousse latex), les charottes de douche, les textiles hydrofuges, les articles renforcés avec du caoutchouc ou du plastique ainsi que les vêtements ou coussins à rembourrage en mousse ne doivent pas être séchés au sèche-linge.
- Retirer tous les objets tels que les briquets et les allumettes.

- **AVERTISSEMENT** : Ne jamais arrêter le sèche-linge avant la fin de la procédure de séchage, sauf si tous les objets sont rapidement retirés et disposés de telle sorte que la chaleur puisse s'évacuer.
- **AVERTISSEMENT** : Les ouvertures de ventilation de l'appareil doivent rester dégagées.
- **AVERTISSEMENT** : Lors du montage de l'appareil dans le bâti, les ouvertures de ventilation doivent rester libres.
- L'air évacué ne doit pas être acheminé dans un tuyau d'évacuation utilisé pour les gaz d'évacuation d'appareils brûlant du gaz ou d'autres combustibles.
- Les adoucissants ou produits similaires doivent être utilisés conformément aux instructions du fabricant.
- L'appareil ne doit pas être installé derrière une porte pouvant se verrouiller, une porte coulissante ou une porte dont les gonds se trouvent en face de ceux du sèche-linge à tambour si cela empêche l'ouverture complète de la porte de l'appareil.
- Utiliser cet appareil uniquement s'il est alimenté par une source de tension qui 1) n'est pas commandée par un dispositif externe tel qu'une minuterie, un programmateur ou un dispositif qui active et désactive régulièrement la tension, et 2) n'est pas commandée par la coupure de midi pendant la période concernée, ou 3) est commandée par un système de paiement CoinSystem 1 ou CoinSystem 2 de V-ZUG AG, dans lequel suffisamment d'argent a été préalablement déposé pour que le programme de séchage sélectionné soit entièrement réalisé, ou 4) est commandé par un système de paiement CardSystem 1, CardSystem 2 ou VESTA de V-ZUG AG, doté d'un crédit suffisant pour que le programme de séchage sélectionné soit entièrement réalisé.

#### **1.4 Remarques concernant l'utilisation**

##### **Avant la première mise en service**

- **AVERTISSEMENT**: Vérifier l'absence de dommages visibles sur l'appareil. Ne pas faire fonctionner un appareil endommagé. En cas de réclamations, veuillez contacter votre revendeur agréé ou le service après-vente.
- L'appareil doit être installé et raccordé au réseau électrique en se conformant strictement à la notice d'installation fournie séparément. Faites effectuer les travaux nécessaires par un installateur ou un électricien agréé.

- L'accessibilité des dispositifs de coupure de courant (p. ex. prises, interrupteurs muraux, fusibles) et du robinet d'eau doit être garantie.

### Utilisation conforme à l'usage prévu

- L'appareil est uniquement destiné au séchage de textiles d'usage courant. L'appareil ne peut être employé que pour un usage domestique et conformément à l'utilisation prévue. Nous déclinons toute responsabilité en cas de dommages résultant d'une utilisation non conforme ou d'erreurs de manipulation.
- S'assurer, avant de fermer la porte de l'appareil et de lancer un programme, qu'il n'y a pas de corps étrangers ni d'animaux domestiques dans le tambour.

### Service et assistance

- En cas de dérangement de l'appareil ou de nécessité de réparation, tenir compte des indications figurant au chapitre « Service et assistance ». En cas de besoin, s'adresser à notre service clientèle.
- Toute réparation, modification ou manipulation à effectuer sur ou dans l'appareil et en particulier sur les pièces conductrices d'électricité ne doit être réalisée que par le fabricant, son service clientèle ou une personne disposant d'une qualification analogue. Toute réparation non conforme peut entraîner de graves accidents ainsi que des dérangements et risque d'endommager l'appareil et les autres installations.
- L'obligation de garantie devient caduque en cas d'intervention de centres de service après-vente non agréés ou d'utilisation de pièces de rechange non originales.

### Utilisation

- Dès qu'un dérangement est constaté, débranchez l'appareil du secteur.
- Pour protéger votre linge, respecter les symboles d'entretien et se conformer aux instructions données par le chapitre « Tableau des programmes ».
- Ne pas mettre l'appareil en marche sans tamis de porte ou avec un tamis de porte endommagé. Risque d'incendie dû aux peluches !

### Risque de brûlure

- Ne sécher aucun textile portant des résidus de spray pour cheveux, de laque, de dissolvant pour vernis à ongles ou de toute autre substance similaire. Risque de formation gazeuse !

### Danger de mort

- Les emballages comme les films plastiques et le polystyrène peuvent être dangereux pour les enfants et les animaux. Risque d'asphyxie! Tenez les emballages hors de portée des enfants et des animaux.
- Lors des travaux d'entretien de l'appareil, y compris le remplacement des lampes, l'appareil doit être débranché de l'alimentation électrique : Retirer complètement les fusibles à vis des douilles ou débrancher les disjoncteurs automatiques ou débrancher la fiche secteur.

### Évitez d'endommager l'appareil

- Ne fermez pas violemment la porte de l'appareil.
- Lors du nettoyage, veillez à ce que de l'eau ne pénètre pas dans l'appareil. Utilisez un chiffon modérément humide. N'aspergez jamais l'intérieur ni l'extérieur de l'appareil avec de l'eau. L'eau pénétrant dans l'appareil entraîne des dommages sur celui-ci.

## Climat ambiant/aération

- **AVERTISSEMENT** : Les pièces d'une surface  $< 10 \text{ m}^2$  ( $< 20 \text{ m}^3$ ) doivent impérativement être ventilées : des ouvertures d'arrivée et d'évacuation d'air vers la pièce attenante ou vers l'extérieur doivent être disponibles: par ex. des fenêtres/portes ouvertes, des grilles ou fentes d'aération dans la porte de l'appareil ou bien des installations de ventilation.
- Pour toutes les surfaces de pièce : aérer régulièrement la pièce dans laquelle se trouve le sèche-linge.
- De façon générale, les pièces où se trouvent des sèche-linge « pompe à chaleur » doivent être aérées, car ceux-ci dégagent une faible quantité d'humidité. En présence de pièces fermées, un renouvellement d'air doit être assuré entre plusieurs programmes de séchage consécutifs (porte ouverte vers la pièce ou fenêtre ouverte).

## Transport et installation

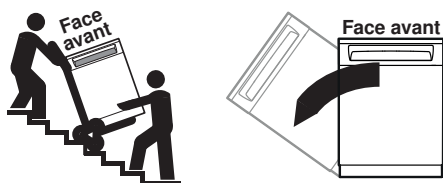

 **L'incliner de max. 90° vers la gauche !**

- Cet appareil ne peut être transporté qu'à la verticale ! Toute autre position de transport entraîne un endommagement de l'appareil ! S'il est porté prudemment et sans secousses, l'appareil peut être incliné sur le côté gauche (appareil vu de face) de 90° maximum.
- Après chaque changement de lieu, l'appareil doit rester env. 2 heures dans sa position définitive, en raison de la pompe à chaleur, avant de pouvoir être mis en service. Tout non-respect de cette consigne peut entraîner un endommagement de l'appareil.



## 2 Première mise en service

### 2.1 Indications



Après chaque changement de lieu, l'appareil doit rester env. 2 heures dans sa position définitive, à cause la pompe à chaleur, avant de pouvoir être remis en service. Tout non-respect de cette consigne peut entraîner un endommagement de l'appareil.

Le montage et le raccordement de l'appareil au réseau électrique doivent être effectués conformément à la notice d'installation fournie séparément. Faire effectuer les travaux nécessaires par un installateur ou un électricien qualifié.

### 2.2 Test de fonctionnement

#### Fonctionnement

Lorsque l'appareil est raccordé pour la première fois au réseau électrique, un test de fonctionnement peut être sélectionné. Ce test de fonctionnement sert à vérifier l'installation et dure environ 3 minutes. Le test de fonctionnement peut être sélectionné juste après l'installation. La pompe à chaleur n'est pas démarrée lors du test de fonctionnement. Pour la mise en service définitive, l'appareil doit rester env. 2 heures dans la position d'utilisation, la pompe à chaleur pourrait sinon être endommagée.



Le test de fonctionnement ne peut pas être interrompu par une coupure de courant.

Au terme du test de fonctionnement, celui-ci ne peut plus être sélectionné et l'appareil passe au mode de sélection normal.

#### Démarrer le test de fonctionnement

- ▶ Raccorder l'appareil et attendre que l'afficheur numérique indique **E E S E**.
  - Le témoin lumineux de la touche ☀ clignote.
- ▶ Appuyer sur la touche ☀.
  - Le test de fonctionnement démarre.
  - L'afficheur numérique indique **E E S E** et la durée restante, par ex. **E 03**.
- ▶ Attendre que la durée restante soit écoulée.
  - L'afficheur numérique s'éteint.
  - Le test de fonctionnement est terminé.

#### Interrompre le test de fonctionnement

Le test de fonctionnement peut être interrompu de deux manières:  
Soit:

- ▶ Ouvrir la porte  de l'appareil.
  - **E E S E** clignote sur l'afficheur numérique.
- ▶ Pour poursuivre le test de fonctionnement, fermer la porte de l'appareil.
  - Sur l'afficheur numérique apparaît **E E S E**.
  - Le témoin lumineux de la touche ☀ clignote.
- ▶ Appuyer sur la touche ☀.
  - Le test de fonctionnement se poursuit.
  - L'afficheur numérique indique à nouveau la durée restante, par ex. **E 01**.

Ou:

- ▶ Appuyer sur la touche ▶.
  - Sur l'afficheur numérique apparaît **EEST**.
  - Le témoin lumineux de la touche ☀ clignote.
- ▶ Pour poursuivre le test de fonctionnement, appuyer sur la touche ☀.
  - Le test de fonctionnement se poursuit.
  - L'afficheur numérique indique à nouveau la durée restante, par ex. **E 01**.

### Annuler le test de fonctionnement:

- ▶ Appuyer sur la touche ▶.
  - Sur l'afficheur numérique apparaît **EEST**.
  - Le témoin lumineux de la touche ☀ clignote.
- ▶ Rappuyer sur la touche ▶.
  - Le test de fonctionnement est interrompu et l'afficheur numérique s'éteint.



Un test de fonctionnement interrompu ne peut pas être redémarré.

## 3 Description de l'appareil

### 3.1 Aperçu des appareils

L'appareil est équipé d'une ventilation en circuit fermé. Avec la pompe à chaleur, l'humidité est d'abord extraite de l'air, puis celui-ci est à nouveau chauffé. Du fait de cette récupération de chaleur, la consommation en énergie est nettement diminuée.

Grâce à la pompe à chaleur, l'appareil sèche à faibles températures. Tous les programmes sont donc plus doux.

L'eau de condensation est dirigée vers la conduite d'évacuation via un écoulement d'eau sur la paroi arrière.

De façon générale, les pièces où se trouvent des sèche-linge «pompe à chaleur» doivent être aérées, car ceux-ci dégagent une faible quantité d'humidité. En présence de pièces fermées, un renouvellement d'air doit être assuré entre plusieurs programmes de séchage consécutifs (porte ouverte vers la pièce ou fenêtre ouverte).

- Capacité 7 kg de linge sec
- 6 programmes automatiques
- 1 fonction défroissage
- 1 programme supplémentaire
- 2 fonctions supplémentaires
- Anti-froissage en fin de programme
- Afficheur numérique
- Sécurité enfants
- Ouverture automatique de la porte
- Réduction automatique de la consommation

### 3.2 Structure de l'appareil



Il est possible d'ouvrir la porte de l'appareil vers la gauche ou vers la droite. Notre service clients peut adapter l'appareil en conséquence.

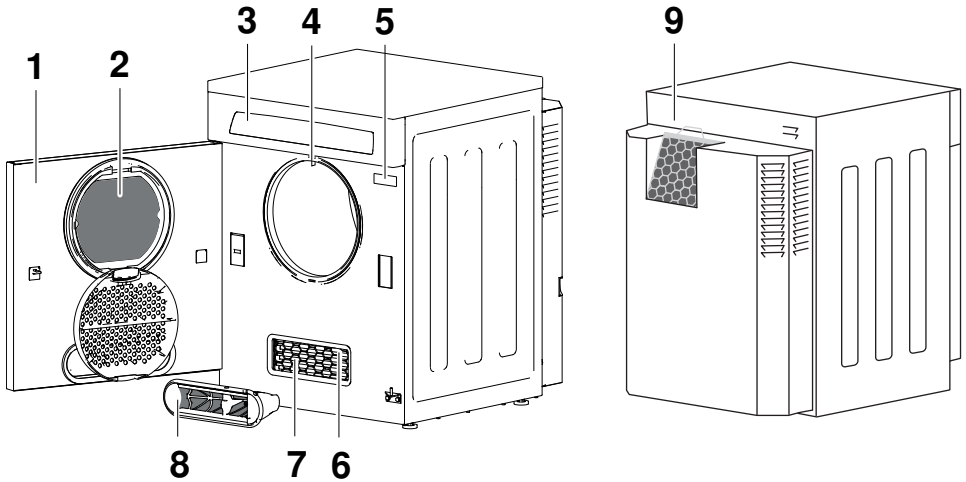

- |                                       |   |
|---------------------------------------|---|
| 1 Porte de l'appareil                 | 6 Capteur de température                  |
| 2 Tamis de porte avec natte filtrante | 7 Évaporateur                             |
| 3 Éléments de commande et d'écran     | 8 Filtre avant avec natte filtrante avant |
| 4 Éclairage du tambour                | 9 Natte d'air de refroidissement          |
| 5 Plaque signalétique                 |   |

### 3.3 Éléments de commande et d'affichage

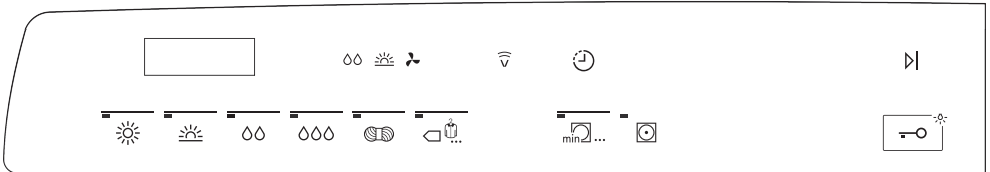

#### Programmes automatiques



Séchage fort



Humide repassage



Séchage normal



Laine





Humide prêt à repasser



Programme standard

## Programme supplémentaire

 Séchage avec minuterie  
min  ...

## Fonctions supplémentaires

 Sans fonction

 Fin du programme

 Délicat

 ▪ Ouverture de la porte  
▪ Éclairage du tambour

 Démarrage différé

## Afficheur numérique

L'afficheur numérique () fournit diverses informations pendant la sélection et le déroulement du programme :

- Durée du programme
- Durée restante du programme
- Démarrage différé
- Messages d'avertissement et d'erreur

## Affichage du degré de séchage

 Humide prêt à repasser

 Séchage normal

 Refroidissement/Aération

## Témoins lumineux

Les touches des programmes principaux, du programme supplémentaire et de quelques fonctions supplémentaires sont équipées d'un témoin lumineux.

 **Les témoins lumineux clignotent**  
Les programmes ou fonctions peuvent être sélectionnés.

 **Les témoins lumineux sont allumés**  
Le programme ou les fonctions est/sont activés.

 **Les témoins lumineux sont éteints**  
Les programmes ou les fonctions sont désactivés.

## 4 Tableau des programmes

### Accès aux valeurs de consommation

Les durées de programme et la consommation d'énergie indiquées s'appliquent à la quantité de remplissage maximale, essorée à env. 1 200 tr/min, ce qui correspond à une humidité résiduelle d'env. 60 %. Dans le cas d'une vitesse d'essorage supérieure ou d'un poids de linge inférieur, ces valeurs doivent être réduites de l'ordre de 20 à 30 %.

### 4.1 Programmes automatiques



Pour sélectionner correctement les programmes, consultez les symboles d'entretien sur les étiquettes du linge à laver, p. ex. .

#### Séchage fort



Pour les textiles épais, à plusieurs épaisseurs et les charges très hétérogènes.

Ne convient pas vraiment aux articles à mailles comme les t-shirts et les sous-vêtements, ceux-ci risquant de rétrécir.

- Charge : 1-7 kg
- Humidité résiduelle : -4 à -1 %
- Durée du programme : 1h55<sup>1</sup>
- Énergie : 2,00 kWh<sup>1</sup>

#### Séchage normal



Pour du linge de même type comme des tee-shirts ou des sous-vêtements. Programme le plus efficace pour le séchage de textiles en coton, normalement humides.

- Charge: 1 - 7 kg
- Humidité résiduelle: -1 à 2 %
- Durée du programme: 1h35<sup>1</sup>
- Énergie: 1,70 kWh<sup>1</sup>

#### Humide prêt à repasser



Pour un traitement ultérieur au fer à repasser.

- Charge : 1-7 kg
- Humidité résiduelle : 8 à 16%
- Durée du programme : 1h15<sup>1</sup>
- Énergie : 1,40 kWh<sup>1</sup>

#### Humide repassage



Pour un traitement ultérieur à la repasseuse, p. ex. du linge de table.

- Charge : 1-7 kg
- Humidité résiduelle : 20 à 30 %
- Durée du programme : 1h05<sup>1</sup>
- Énergie : 1,05 kWh<sup>1</sup>

#### Laine



Textiles en laine dont l'étiquette indique qu'ils sont lavables. Séchage délicat par un mouvement de tambour adapté et une faible température (env. 45 °C).

- Charge : 1 kg
- Humidité résiduelle : 0 à 5 %
- Durée du programme : 1h35<sup>1</sup>
- Énergie : 1,70 kWh<sup>1</sup>

<sup>1</sup> Valeurs indicatives

## Programme standard



Programme le plus efficace pour le séchage de linge en coton normalement humide.

1x

- Charge : 1-7 kg
- Humidité résiduelle : -1 à 2 %
- Durée du programme : 1h31<sup>1</sup>
- Énergie : 1,69 kWh<sup>1</sup>

## Défroissage



Les plis apparus lors de l'essorage sont réduits (p. ex. chemises, chemisiers). Les textiles peuvent être ensuite repassés.

2x

- Charge : 1-3 kg
- Humidité résiduelle : -
- Durée du programme : 0h20<sup>1</sup>
- Énergie : 0,03 kWh<sup>1</sup>

## 4.2 Programme supplémentaire



Pour le séchage des textiles ainsi que pour sécher couettes et sacs de couchage appropriés, éventuellement pour pièces de linge individuelles.

- Charge : 1-7 kg

## 4.3 Fonctions supplémentaires

### Délicat



Pour un séchage en douceur des textiles mixtes (comme les chemises, les pull-overs et les T-shirts). Le degré de séchage est réduit.

- Charge : 1 - 2,5 kg

### Démarrage différé



Utilisation de tarifs réduits pour l'électricité (plage de réglage jusqu'à 24 heures).

Les heures de coupure d'électricité, déterminées par les centrales électriques locales, prolongent le démarrage différé d'une durée équivalente à celle de la coupure. Cette durée n'est cependant jamais affichée.

### Ouverture de la porte/Éclairage du tambour



Vous pouvez ouvrir la porte de l'appareil en effleurant cette touche. Cette opération active simultanément l'éclairage du tambour. L'éclairage du tambour peut être activé ou désactivé.

<sup>1</sup> Valeurs indicatives

## 5 Séchage

### 5.1 Préparation de l'appareil



Après chaque transport ou déplacement, l'appareil doit être laissé dans la position courante d'utilisation pendant env. 2 heures. Tout non-respect de cette consigne peut entraîner un endommagement de l'appareil.

- ▶ Brancher la fiche secteur dans la prise ou enclencher l'interrupteur mural.

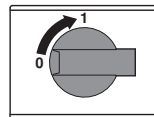

### 5.2 Mettre le linge

- ▶ Ouvrir la porte de l'appareil (appuyer sur le bord latéral de la porte) ou effleurer la touche .
  - La porte de l'appareil s'ouvre.
  - L'éclairage du tambour s'allume.
- ▶ Insérer le linge mouillé, pièce par pièce et sans le tasser.
  - Quantité de remplissage maximale, voir « Tableau des programmes ».
  - L'idéal est de remplir  $\frac{2}{3}$  du tambour.
  - En particulier les grandes couvertures ont besoin d'une liberté de mouvement suffisante.
- ▶ Refermer la porte de l'appareil (en appuyant).
  - L'éclairage du tambour s'éteint.

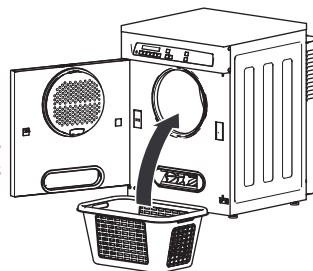

Au moment de fermer la porte de l'appareil, contrôlez qu'il n'y a pas de linge coincé.

Si vous ne sélectionnez aucun programme dans les 20 secondes, tous les écrans s'éteignent. Vous pouvez cependant poursuivre la sélection du programme.

### 5.3 Généralités concernant la sélection du programme



Sélectionner le programme adapté à votre linge à l'aide du « Tableau des programmes ».

#### Sélectionner le programme

L'effleurement d'une seule touche permet de sélectionner un programme automatique. Tous les réglages requis sont attribués automatiquement au programme.

Les fonctions supplémentaires peuvent être sélectionnées ou désélectionnées par effleurement de la touche correspondante.

Si vous n'effleurez aucune touche pendant env. 20 secondes, le programme sélectionné démarre automatiquement.



Il n'est plus possible de faire des corrections après le démarrage du programme. Le programme doit être alors interrompu.

## Modifier la sélection du programme

Pendant la sélection du programme, vous pouvez modifier à tout moment un programme déjà sélectionné en sélectionnant un nouveau programme. Cela supprime tous les réglages sélectionnés antérieurement.

## Arrêter la sélection du programme

- ▶ Appuyer sur la touche ▶|.
- La sélection du programme est arrêtée.

## Indication de durée restante

Lors de la sélection du programme, la durée du programme prévue est affichée. Elle correspond à un chargement de linge de même nature avec un poids défini.

En fonction du type de textile, la durée réelle peut différer de la durée affichée. C'est pourquoi il est possible que la durée restante affichée ne diminue pas pendant quelques minutes, en particulier vers la fin du programme.

- La lettre « h » clignote et l'écran indique p.ex. **0h12**.
- La durée restante est recalculée, puis affichée.

## Degrés de séchage

Pour les programmes automatiques, le programme se déroule en 3 phases de séchage :

- **Séchage** : Le linge est séché jusqu'à ce que le degré de séchage programmé soit atteint. Une sonde d'humidité contrôle le programme de séchage. Dès que le degré de séchage voulu a été atteint, la phase « Refroidissement/Aération » commence.
- **Refroidissement/Aération**: Le linge est refroidi à une température à laquelle le risque de froissage est minime. La durée de cette phase dépend de la température du linge. Si le linge n'est pas retiré après la fin de cette phase, la phase « anti-froissage » démarre.
- **Anti-froissage** : Le linge séché est bougé à brefs intervalles afin d'éviter le froissage. La phase « Anti-froissage » dure 90 minutes si vous avez sélectionné la fonction supplémentaire « Délicat » et 30 minutes avec les autres programmes. Vous pouvez l'arrêter à tout moment en ouvrant la porte de l'appareil ou en effleurant la touche ▶|.

## 5.4 Sélectionner un programme automatique

- ▶ Fermer la porte de l'appareil.
- Les témoins lumineux des touches de programme clignotent.

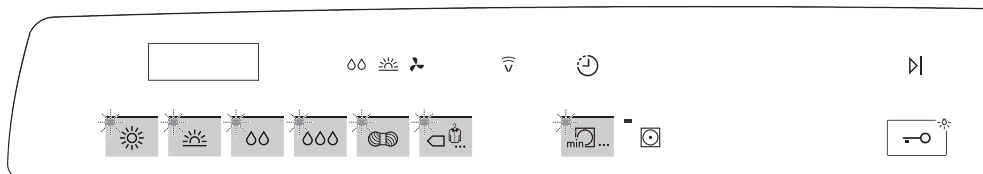

- ▶ Effleurer la touche de programme souhaitée.
- Le témoin lumineux du programme sélectionné s'allume.
- La durée prévue (heures/minutes) est affichée.



- Le témoin lumineux de la fonction supplémentaire sélectionnable clignote pendant 20 secondes.



Pendant ce laps de temps, vous pouvez sélectionner un nouveau programme. Toutes les fonctions supplémentaires déjà activées sont annulées et doivent être resélectionnées.

- Si vous n'effleurez aucune touche pendant env. 20 secondes, le programme sélectionné démarre automatiquement.

## 5.5 Sélectionner le séchage avec minuterie

- ▶ Fermer la porte de l'appareil.
  - Les témoins lumineux des touches de programme clignotent.

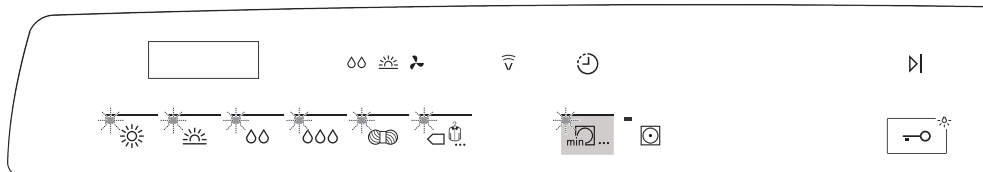

- ▶ Appuyer sur la touche ...
- ▶ Presser plusieurs fois sur la touche pour régler la durée souhaitée de 10, 20, 30, 40, 50, 60 ou 90 minutes.
  - La durée réglée est indiquée sur l'écran.
  - Les témoins lumineux des fonctions supplémentaires sélectionnables clignotent pendant 20 secondes.



La durée du programme sélectionnée inclut toujours une phase « Refroidissement/Aération » de 10 minutes.

## 5.6 Sélectionner Délicat

- ▶ Effleurez la touche tandis que le témoin lumineux clignote.

## 5.7 Sélectionner le démarrage différé

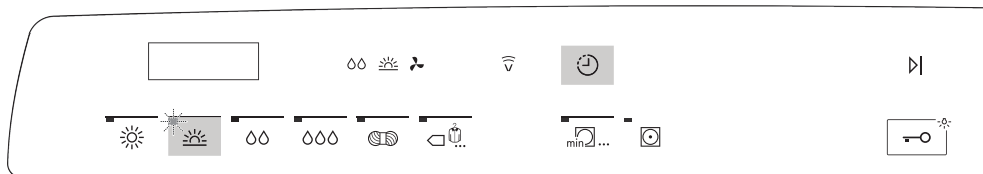

- ▶ Juste après la sélection du programme, maintenez enfoncée la touche ou effleurez-la autant de fois que nécessaire jusqu'à ce que l'affichage indique la durée souhaitée de démarrage différé (max. 24 heures).
  - L'affichage s'obscurcit.
  - Une fois la durée sélectionnée écoulee, le programme sélectionné démarre automatiquement.

## Rajouter du linge

Pendant l'écoulement de la durée de démarrage différé, vous pouvez rajouter du linge à tout moment :

- ▶ Ouvrez la porte de l'appareil, rajoutez du linge, puis refermez la porte de l'appareil.

- ▶ Pressez la touche de programme qui clignote.

### Réduire/annuler la durée de démarrage différé

Pendant le déroulement de la durée de démarrage différé, vous pouvez à tout moment la réduire (par pas d'une heure) ou l'annuler en effleurant la touche ☺ autant de fois que nécessaire.

### 5.8 Éclairage du tambour

L'éclairage du tambour s'allume automatiquement chaque fois que la porte de l'appareil est ouverte et s'éteint automatiquement chaque fois qu'elle est fermée. Lorsque la porte de l'appareil est ouverte, l'éclairage du tambour s'éteint automatiquement après 2 minutes.

- ▶ Effleurer la touche  pour allumer ou éteindre l'éclairage du tambour lorsque la porte de l'appareil est ouverte.



Si la porte de l'appareil est ouverte pendant ou après la fin du programme standard, l'éclairage du tambour ne s'allume pas automatiquement car il s'agit du programme le plus économe en énergie et le besoin en énergie est réduit au minimum.

### 5.9 Interrompre un programme

Vous pouvez interrompre un programme actif à n'importe quel moment pour ajouter du linge ou en retirer prématurément.





Après la fermeture de la porte de l'appareil, la pompe à chaleur ne redémarre qu'après un délai d'attente de 5 minutes et la durée du programme se prolonge en conséquence.

- ▶ Ouvrez la porte de l'appareil.
  - Le témoin lumineux du programme sélectionné s'allume.
  - Sur l'écran, le nom du programme et la durée restante ou la durée de démarrage différé clignote.
- ▶ Refermez la porte de l'appareil (en appuyant).
  - Le témoin lumineux du programme préalablement sélectionné clignote.
- ▶ Effleurez la touche de programme qui clignote.
  - Le programme se poursuit.

### 5.10 Arrêt prématuré du programme

- ▶ Effleurez la touche ▷|.
  - Le programme est arrêté, tous les réglages sont effacés.

### 5.11 Avec sécurité enfants activée

- ▶ Fermer la porte de l'appareil.
  - L'écran indique : 
  - Les témoins lumineux des touches de programme clignotent.
- ▶ Maintenir enfoncée la touche de programme souhaitée, par ex. , et effleurer en plus la touche ▷|.
  - Les témoins lumineux des fonctions supplémentaires clignotent.



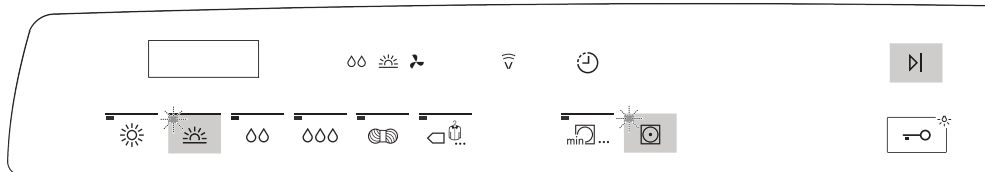

Après pression répétée de la touche de programme, le message d'erreur **H 4** apparaît sur l'écran.



Vous pouvez effectuer les opérations suivantes jusqu'au démarrage du programme sans vous soucier de la sécurité enfants.

### Interrompre un programme par l'ouverture de la porte

- ▶ Maintenir la touche  enfoncée et effleurer en plus la touche  pour ouvrir la porte de l'appareil.
  - Le programme en cours est interrompu.
- ▶ Fermer la porte de l'appareil.
- ▶ Maintenir enfoncée la touche de programme active (le témoin lumineux clignote) et effleurer en plus la touche .
  - Le programme se poursuit.

### Arrêter un programme par une sélection de touche

Porte de l'appareil fermée, procédez à l'étape suivante:

- ▶ Maintenez enfoncée la touche de sélection de programme active – le témoin lumineux s'allume – et effleurez en plus la touche .
  - Le programme est arrêté.

## 5.12 Fin du programme

- L'afficheur numérique indique **0h00**.
- Le témoin lumineux du programme terminé s'allume.

Si le linge n'est pas retiré, la phase «Anti-froissage» commence. Une fois celle-ci terminée, tous les écrans s'éteignent.

### Sortie du linge

- ▶ Ouvrez la porte de l'appareil ou effleurez la touche .
  - Tous les écrans s'éteignent.
- ▶ Retirer le linge.
- ▶ Nettoyer (voir page 25) le tamis de porte.
- ▶ Fermer la porte de l'appareil.

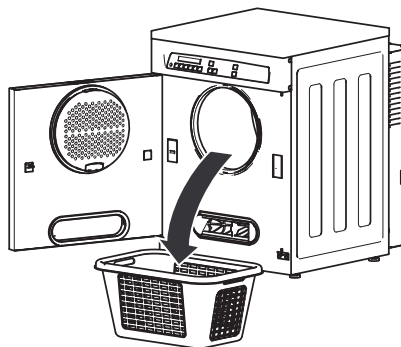

## Fin de la journée de lessive

- ▶ Nettoyer le tamis de porte.
- ▶ Contrôler le filtre avant et le nettoyer (voir page 27) si nécessaire.
- ▶ Fermer la porte de l'appareil.

## 6 Réglages utilisateur

Les réglages utilisateur peuvent être effectués lorsqu'aucun programme n'est en cours. La procédure générale est identique pour tous les réglages.

### 6.1 Modification des réglages utilisateur

- ▶ Maintenir la touche **▶** enfoncée pendant 5 secondes.
  - L'afficheur numérique indique: **EEEE**.
- ▶ Pressez la touche **▶** autant de fois que nécessaire jusqu'à ce que l'écran indique le réglage souhaité, p. ex. : **---0** pour sécurité enfants NON.
- ▶ Pour procéder à une modification, effleurez la touche .
  - L'afficheur numérique indique **---1** pour sécurité enfants OUI.
  - Le réglage est enregistré et n'a pas besoin d'être confirmé.
  - Au bout de 20 secondes sans action, l'afficheur numérique s'éteint.

### 6.2 Quitter les réglages utilisateur

- ▶ Effleurer plusieurs fois la touche **▶** jusqu'à ce que l'afficheur numérique s'éteigne.



Si vous n'effleurez aucune touche pendant env. 20 secondes, les réglages utilisateur sont fermés et l'afficheur numérique s'éteint.

### 6.3 Réglages utilisateur possibles

Le graphique suivant donne une vue d'ensemble des réglages utilisateur possibles.

- ▶ Maintenir la touche **▶** enfoncée pendant 5 secondes.
  - L'afficheur numérique indique **EEEE**.
 

Sécurité enfants	<ul style="list-style-type: none"> <li>▪ <b>---0</b> NON <sup>3</sup></li> <li>▪ <b>---1</b> OUI</li> </ul>
Degré de séchage	<ul style="list-style-type: none"> <li>▪ <b>Er01</b> Séchage très faible</li> <li>▪ <b>Er02</b> Séchage faible</li> <li>▪ <b>Er03</b> Séchage normal <sup>3</sup></li> <li>▪ <b>Er04</b> Séchage fort</li> <li>▪ <b>Er05</b> Séchage très fort</li> </ul>
Ouverture automatique de la porte	<ul style="list-style-type: none"> <li>▪ <b>tür0</b> NON <sup>3</sup></li> <li>▪ <b>tür1</b> OUI</li> </ul>
Réglages d'usine	<ul style="list-style-type: none"> <li>▪ <b>Er 0</b> Aucune modification</li> <li>▪ <b>Er 1</b> Restaurer</li> </ul>

<sup>3</sup> Réglage d'usine

## 6.4 Sécurité enfants

La sécurité enfants empêche tout démarrage non intentionnel de l'appareil. Lorsque la sécurité enfants est activée, un programme ne peut être démarré que par pression simultanée de deux touches.

- ▶ Maintenir la touche **▷** enfoncée pendant 5 secondes.
  - L'écran indique: **EEEE**.
- ▶ Pressez la touche **▷** une fois jusqu'à ce que l'écran indique le réglage actuel, p. ex. : **---** pour sécurité enfants NON.
- ▶ Pour procéder à une modification, effleurez la touche ☀.
  - L'écran indique **---** pour Sécurité enfants OUI.
  - Le réglage est enregistré et n'a pas besoin d'être confirmé.
- ▶ Effleurez la touche **▷** autant de fois que nécessaire jusqu'à ce que l'écran s'éteigne.

## 6.5 Modification du degré de séchage

L'appareil est conçu pour un séchage le plus économique en énergie possible. Le degré de séchage du linge est contrôlé en permanence par la sonde d'humidité. Si le linge est insuffisamment ou au contraire excessivement sec, vous pouvez modifier le degré de séchage.



Si vous modifiez le degré de séchage, tous les programmes adopteront le nouveau degré de séchage. Soyez prudent: une augmentation du degré de séchage peut entraîner un séchage excessif susceptible d'endommager le linge.

- ▶ Maintenez la touche **▷** enfoncée pendant 5 secondes.
  - L'écran indique: **EEEE**
- ▶ Effleurez la touche **▷** 2 fois jusqu'à ce que l'écran indique le degré de séchage actuel, p. ex.: **tro3**
- ▶ Pressez la touche ☀ autant de fois que nécessaire jusqu'à ce que l'écran indique le réglage souhaité, p. ex.: **tro5**
- ▶ Effleurez la touche **▷** autant de fois que nécessaire jusqu'à ce que l'écran s'éteigne.

### Niveaux de degré de séchage

- tro1** Séchage très faible, conseillé pour une eau très dure.
- tro2** Séchage faible, conseillé pour une eau dure.
- tro3** Séchage normal, conseillé pour une dureté d'eau moyenne. (Réglage d'usine)
- tro4** Séchage intense, conseillé pour une eau douce.
- tro5** Séchage très intense, conseillé pour une eau très douce.

## 6.6 Ouverture automatique de la porte

Si la fonction d'ouverture automatique de la porte est activée, la porte de l'appareil s'ouvre seulement une fois que la phase « Anti-froissage » est terminée. Jusque là, elle reste fermée, mais vous pouvez l'ouvrir en effleurant la touche .

### Activer/désactiver l'ouverture automatique de la porte

- ▶ Maintenir la touche  $\triangleright$  enfoncée pendant 5 secondes.
  - L'afficheur numérique indique **EEEE**.
- ▶ Effleurer plusieurs fois la touche  $\triangleright$  jusqu'à ce que l'afficheur numérique indique le réglage sélectionné, p. ex. : **Eür0** pour ouverture automatique de porte NON.
- ▶ Appuyer sur la touche .
  - L'afficheur numérique indique **Eür1** pour ouverture automatique de la porte OUI.
  - Le réglage est enregistré et n'a pas besoin d'être confirmé.
- ▶ Effleurer plusieurs fois la touche  $\triangleright$  jusqu'à ce que l'afficheur numérique s'éteigne.

## 6.7 Restaurer les réglages d'usine

Les réglages d'usine peuvent être restaurés.

- ▶ Maintenir la touche  $\triangleright$  enfoncée pendant 5 secondes.
  - L'afficheur numérique indique **EEEE**.
- ▶ Effleurer plusieurs fois la touche  $\triangleright$  jusqu'à ce que l'afficheur numérique indique **Er0** Aucune modification.
- ▶ Appuyer sur la touche .
  - L'afficheur numérique indique **Er1** pour Restaurer les réglages d'usine.
  - Le réglage est enregistré et n'a pas besoin d'être confirmé.
- ▶ Effleurer plusieurs fois la touche  $\triangleright$  jusqu'à ce que l'afficheur numérique s'éteigne.



# 7 Mode démo

En mode démo, presque toutes les fonctions de l'appareil sont disponibles, mais le séchage est impossible.







Le mode démo ne peut être activé ou désactivé que lorsque la porte de l'appareil est ouverte.

## 7.1 Activer

- ▶ Ouvrir la porte de l'appareil (appuyer sur le bord latéral de la porte) ou effleurer la touche .
  - La porte de l'appareil s'ouvre.
  - L'éclairage du tambour s'allume.
- ▶ Appuyer simultanément sur les touches ,  et  $\triangleright$  jusqu'à ce que l'afficheur numérique indique : **dEn1**
  - Le mode démo est activé.

## 7.2 Désactiver

- ▶ Ouvrir la porte de l'appareil (appuyer sur le bord latéral de la porte) ou effleurer la touche .
  - La porte de l'appareil s'ouvre.
  - L'éclairage du tambour s'allume.
- ▶ Appuyer simultanément sur les touches ,  et  jusqu'à ce que l'afficheur numérique indique : **dE n 0**
  - Le mode démo est désactivé.

# 8 Entretien et maintenance

## 8.1 Intervalles de nettoyage

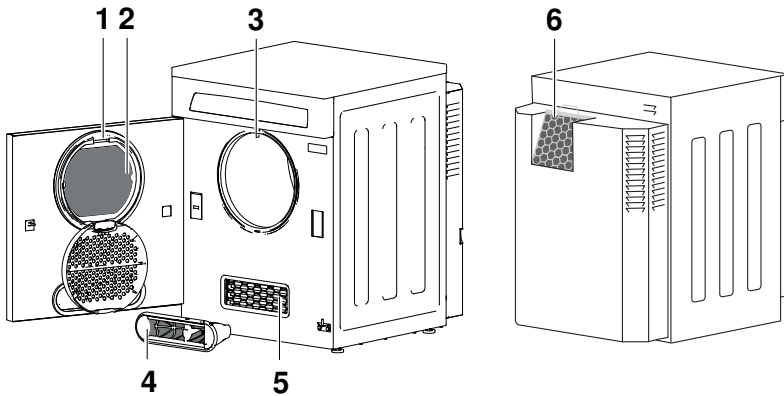

Élément de l'appareil	Intervalle de nettoyage	Nettoyage
1 Tamis de porte	Après chaque programme de séchage Dès que des dépôts importants sont visibles	<ul style="list-style-type: none"> <li>▶ Retirer les peluches.</li> <li>▶ Nettoyer avec un produit abrasif liquide et une éponge, rincer à l'eau et laisser s'égoutter. Si le degré de dureté de l'eau est élevé, utiliser du vinaigre de ménage.</li> </ul>
2 Natte filtrante du tamis de porte	Avant le changement d'utilisateur	<ul style="list-style-type: none"> <li>▶ Retirer à sec les peluches les plus grosses, puis rincer à l'eau courante et bien essorer.</li> <li>▶ En cas de salissures tenaces, laver avec un programme de lavage à 40 °C.</li> </ul>
3 Éclairage du tambour	Selon les besoins	<ul style="list-style-type: none"> <li>▶ Essuyer soigneusement avec un chiffon doux.</li> </ul>

	Élément de l'appareil	Intervalle de nettoyage	Nettoyage
4	Natte filtrante avant du filtre avant	Avant le changement d'utilisateur	<ul style="list-style-type: none"> <li>▶ Retirer à sec les peluches les plus grosses, puis rincer à l'eau courante et bien essorer.</li> <li>▶ En cas de salissures tenaces, laver avec un programme de lavage à 40 °C.</li> </ul>
5	Évaporateur	En cas de salissure <sup>4</sup>	▶ Aspirer avec précaution à l'aide d'un aspirateur équipé d'une brosse.
6	Natte d'air de refroidissement	Si nécessaire <sup>4</sup>	▶ Retirer à sec les peluches les plus grosses, puis rincer à l'eau courante.
	Extérieur de l'appareil	De temps à autre	▶ Frotter avec un chiffon humide, puis sécher.

## 8.2 Si le message A9 ou A11 apparaît



 Un dépôt de peluches important entraîne une réduction du flux d'air et peut ainsi nuire au processus de séchage et déclencher le message «A9» ou «A11».

Les éléments suivants de l'appareil doivent être contrôlés et nettoyés au besoin:

- Tamis de porte (voir page 25)
- Natte filtrante du tamis de porte (voir page 25)
- Natte filtrante avant du filtre avant (voir page 27)
- Évaporateur (voir page 29)
- Natte d'air de refroidissement (voir page 30)

## 8.3 Peluchage

Les peluches sont de fines fibres textiles qui apparaissent essentiellement lors du traitement, de l'usure et du lavage du linge. Les peluches ne résultent pas d'une sollicitation excessive du linge dans l'appareil. Même le linge séché sur un étendoir libère des peluches lorsqu'on le secoue et lors du repassage.

A l'état mouillé, les peluches restent accrochées au linge. Elles se détachent durant le séchage mécanique et sont recueillies par le tamis de porte. En fonction de la composition du linge, il reste donc une quantité plus ou moins importante de peluches dans le tamis après chaque cycle de séchage.

<sup>4</sup> Selon le type et la quantité de linge, un dépôt de peluches peut se former plus ou moins rapidement.



## 8.4 Retirer les peluches

Intervalle de nettoyage: Après chaque programme de séchage



Il est inutile de retirer le tamis de porte pour le nettoyage.

- ▶ Ouvrez le couvercle du tamis 1.
- ▶ Retirez les peluches déposées sur le tamis de porte 2.
- ▶ Fermez le couvercle du tamis 1.

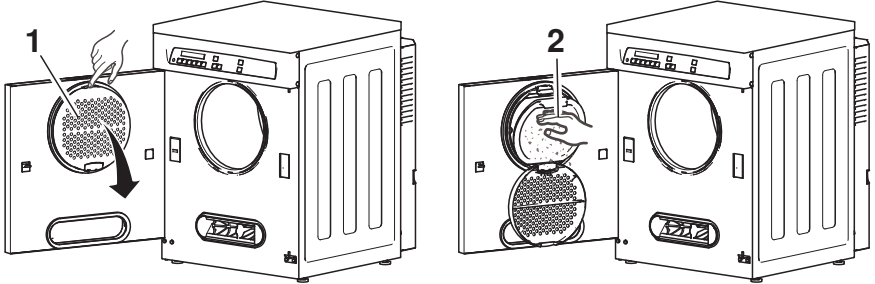

## 8.5 Nettoyer le tamis de porte/la natte filtrante de la porte

Intervalle de nettoyage: avant le changement d'utilisateur ou si le message «A9» / «A11» apparaît



**Ne mettez jamais l'appareil en service sans la natte filtrante de la porte!**

### Retirer le tamis de porte

- ▶ Ouvrez le couvercle du tamis 1.
- ▶ Retirez le tamis de porte 2.

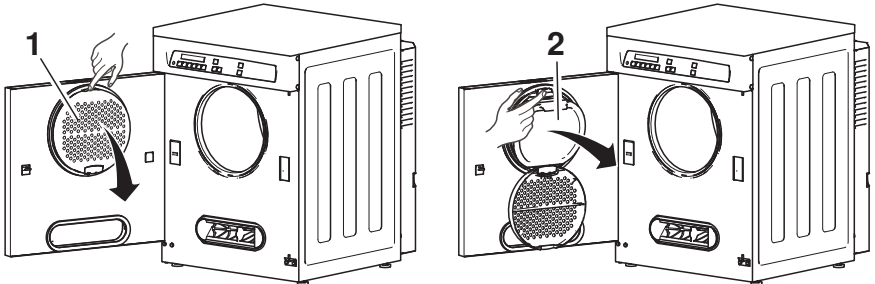

## Retirer la natte filtrante de la porte

- ▶ Tournez le tamis de porte **2** et ouvrez-le.
- ▶ Retirez la natte filtrante de la porte **3**.

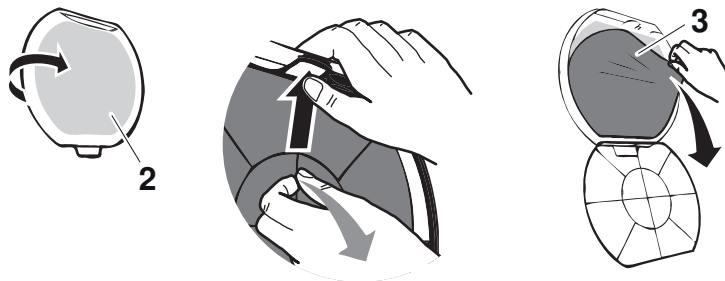

## Nettoyer le tamis de porte

- ▶ Tenez le tamis de porte vide **2** face à la lumière pour détecter les dépôts.

### Si les dépôts sont légers:

- ▶ Éliminez (voir page 25) les dépôts du tamis de porte.

### Si les dépôts sont plus importants:

- ▶ Rincez le tamis de porte **2** à l'eau courante.
- ▶ Nettoyez avec un produit abrasif liquide (éventuellement faire tremper) et une éponge; si le degré de dureté de l'eau est élevé, utilisez du vinaigre de ménage.
- ▶ Rincez à l'eau courante et laissez égoutter.

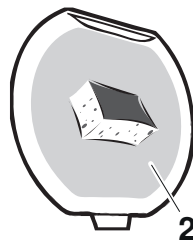

## Nettoyer la natte filtrante de la porte

- ▶ Éliminez (voir page 25) les peluches à sec.
- ▶ Rincez la natte filtrante de la porte **3** à l'eau courante et essorez.



- ▶ Si les dépôts sont plus importants, lavez la natte filtrante de la porte **3** avec le programme à 40 °C.

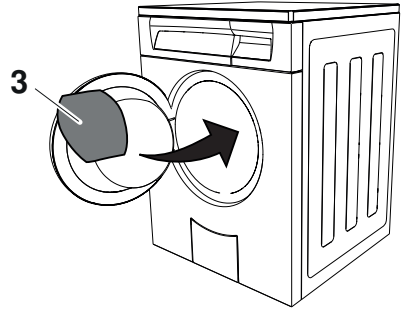

### Remettre en place le tamis de porte/la natte filtrante de la porte



**Ne mettez jamais l'appareil en service sans la natte filtrante de la porte!**

- ▶ Réinsérez la natte filtrante de la porte **2** dans le tamis de porte **2**. Veillez ce faisant à un bon positionnement.
- ▶ Installez le tamis de porte **2** et enclenchez-le.
- ▶ Fermez le couvercle du tamis **1**.



La natte filtrante de la porte peut être installée sans être séchée.

### 8.6 Nettoyer le filtre avant/la natte filtrante avant

Intervalle de nettoyage : avant le changement d'utilisateur ou si le message « A9 » / « A11 » apparaît



**Ne mettez jamais l'appareil en service sans la natte filtrante de la porte!**



L'appareil ne peut démarrer que lorsque le filtre avant est en place.

### Retirer le filtre avant

- ▶ Retirer le filtre avant **1**.

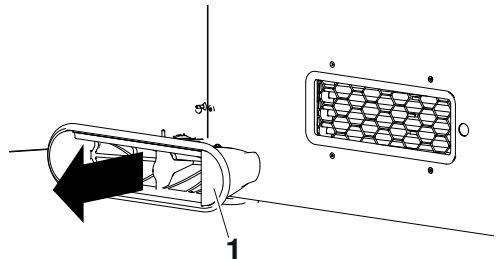

## Retirer la natte filtrante avant

- ▶ Tenir la partie interne **2** au niveau du support avec 2 doigts et la retirer.
- ▶ Retirer la natte filtrante avant **3**.

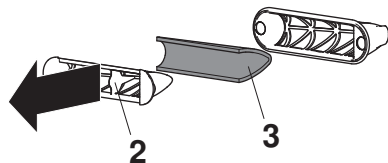

## Nettoyer la natte filtrante avant

- ▶ Retirer à sec les peluches de la natte filtrante avant **3**.
- ▶ Rincer la natte filtrante avant **3** à l'eau courante et essorer.
- ▶ Si les dépôts sont importants, laver la natte filtrante avant **3** avec le programme à 40 °C.

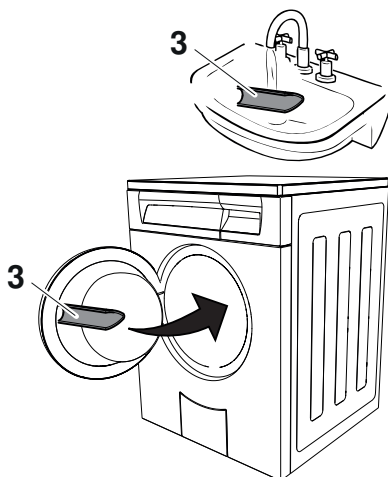

## Remettre en place le filtre avant/la natte filtrante avant



L'appareil ne peut démarrer que lorsque le filtre avant est en place.

- ▶ Insérer la natte filtrante avant **3** au milieu du filtre avant **1** de manière à ce que les bords de la natte soient au même niveau que le filtre avant.
- ▶ Placer la partie interne **2** sur le filtre avant **1**.
- ▶ Remettre le filtre avant **1** dans l'appareil.

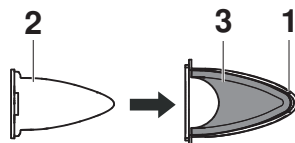
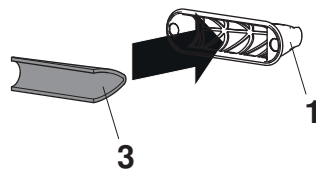

La natte filtrante avant peut être installée sans être séchée.

## 8.7 Nettoyer le capteur de température

Intervalle de nettoyage: si besoin est



L'appareil ne peut démarrer que lorsque le filtre avant est en place.

- ▶ Retirez le filtre avant **1**.
- ▶ Nettoyez le capteur de température **2** avec un chiffon humide.
- ▶ Remettez le filtre avant **1** en place.

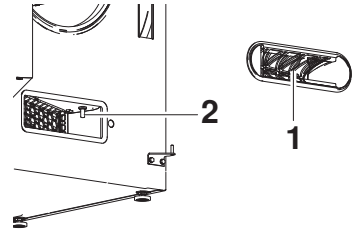

## 8.8 Nettoyer l'évaporateur

Intervalle de nettoyage: si besoin est ou si le message «A9» / «A11» apparaît



L'appareil ne peut démarrer que lorsque le filtre avant est en place.

- ▶ Retirez le filtre avant **1**.
- ▶ Nettoyez avec précaution l'évaporateur **2** derrière la grille à l'aide d'un aspirateur équipé d'une brosse.

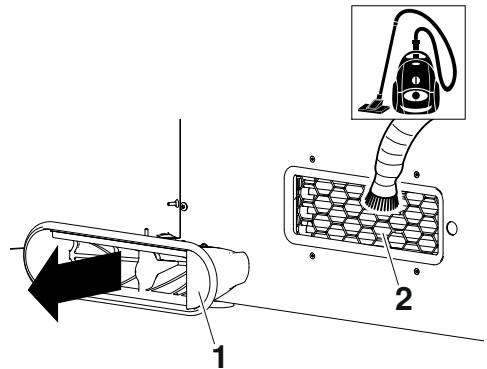

## 8.9 Nettoyer la natte d'air de refroidissement

Intervalle de nettoyage: si besoin est ou si le message «A9» / «A11» apparaît

### Retirer la natte d'air de refroidissement

- ▶ Retirez le caisson du filtre **1**.
- ▶ Poussez la poignée de fermeture vers l'arrière, ouvrez le caisson du filtre **1** et retirez la natte d'air de refroidissement **2**.

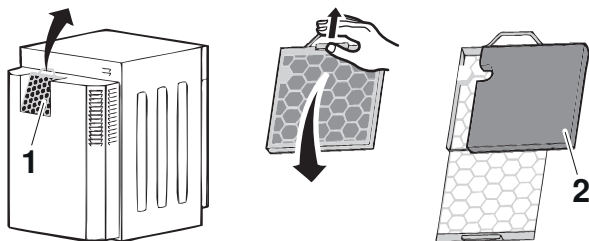

### Nettoyer la natte d'air de refroidissement

- ▶ Éliminez les peluches à sec.
- ▶ Rincez la natte d'air de refroidissement **2** à l'eau courante et essorez.



- ▶ Si les dépôts sont plus importants, lavez avec le programme à 40 °C.

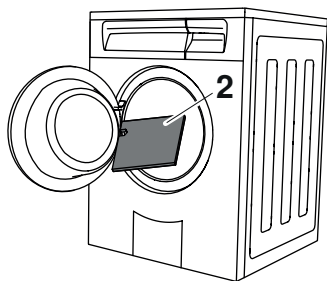

### Remettre en place la natte d'air de refroidissement.



La natte d'air de refroidissement peut être installée sans être séchée.

- ▶ Insérez la natte d'air de refroidissement **2** dans le caisson du filtre **1**. Veillez à bien la positionner (voir encoche de l'illustration).
- ▶ Remettez en place le caisson du filtre **1**.



Le caisson du filtre ne peut être complètement remis en place que s'il est en bonne position.





## 8.10 Nettoyage de l'éclairage du tambour

- ▶ Si besoin, essuyer prudemment, avec un chiffon humide.

# 9 Comment remédier soi-même à une panne

## 9.1 Messages de dérangement

Vous pouvez remédier aux dérangements suivants par vous-même dans certaines conditions. S'il s'avère que cela est impossible, veuillez noter le message de dérangement complet (message, numéros F et E) et appeler le service après-vente.

Écran	Cause possible	Solution
 s'allume	<ul style="list-style-type: none"> <li>▪ La conduite d'écoulement est bouchée, pliée ou défectueuse.</li> <li>▪ La hauteur de refoulement de la conduite d'écoulement est trop élevée (&gt; 1,2 m).</li> <li>▪ L'appareil est raccordé à un double siphon sous crépi.</li> </ul>	<ul style="list-style-type: none"> <li>▶ Vérifier la conduite d'écoulement en dehors de l'appareil.</li> <li>▶ Éliminer la cause.</li> <li>▶ Confirmer le message en effleurant la touche <math>\blacktriangleright</math>.</li> <li>▶ Démarrer un programme.</li> </ul> <p>Si l'erreur survient à nouveau :</p> <ul style="list-style-type: none"> <li>▶ Noter le message complet et le numéro de série (SN).</li> <li>▶ Couper l'alimentation électrique.</li> <li>▶ Contacter le service après-vente.</li> </ul>
 s'allume	<ul style="list-style-type: none"> <li>▪ Les nervures du tambour sont encrassées ou mouillées.</li> </ul>	<ul style="list-style-type: none"> <li>▶ Vérifier et nettoyer les nervures du tambour. Une « pierre de nettoyage » convient particulièrement bien au nettoyage.</li> </ul>
 clignote ou  s'allume	<ul style="list-style-type: none"> <li>▪ Les éléments suivants de l'appareil peuvent être obscurcis : <ul style="list-style-type: none"> <li>– Tamis de porte</li> <li>– Natte filtrante du tamis de porte</li> <li>– Natte filtrante avant du filtre avant</li> <li>– Évaporateur</li> <li>– Natte d'air de refroidissement</li> </ul> </li> </ul>	<ul style="list-style-type: none"> <li>▶ Contrôler ces éléments et les nettoyer si nécessaire.</li> <li>▶ Confirmer le message en effleurant la touche <math>\blacktriangleright</math>.</li> <li>▶ Démarrer un programme.</li> </ul> <p>Si l'erreur survient à nouveau :</p> <ul style="list-style-type: none"> <li>▶ Noter le message complet et le numéro de série (SN).</li> <li>▶ Couper l'alimentation électrique.</li> <li>▶ En informer le gardien de l'immeuble, le propriétaire de l'appareil ou la gérance.</li> </ul>
	<ul style="list-style-type: none"> <li>▪ Température ambiante élevée</li> </ul>	<ul style="list-style-type: none"> <li>▶ Améliorer l'aération et l'évacuation d'air de la pièce.</li> </ul>
	<ul style="list-style-type: none"> <li>▪ Charge trop mouillée/trop lourde.</li> </ul>	<ul style="list-style-type: none"> <li>▶ Essorer plus fort le linge/réduire la quantité de linge.</li> </ul>

Écran	Cause possible	Solution
H 1 s'allume	<ul style="list-style-type: none"> <li>▪ Le tamis de porte est absent.</li> <li>▪ La porte de l'appareil est ouverte.</li> </ul>	<ul style="list-style-type: none"> <li>▶ Installer le tamis de porte et veiller (voir page 25) à son bon positionnement ou fermer la porte de l'appareil.</li> <li>▶ Confirmer le message en effleurant la touche ▶ .</li> <li>▶ Démarrer un programme.</li> </ul> <p>Si l'erreur survient à nouveau :</p> <ul style="list-style-type: none"> <li>▶ Noter le message complet et le numéro de série (SN).</li> <li>▶ Couper l'alimentation électrique.</li> <li>▶ Contacter le service après-vente.</li> </ul>
H 2 s'allume	<ul style="list-style-type: none"> <li>▪ Le filtre avant n'est pas en place ou mal inséré:</li> </ul>	<ul style="list-style-type: none"> <li>▶ Insérer (voir page 27) correctement le filtre avant.</li> <li>▶ Confirmer le message en effleurant la touche ▶ .</li> <li>▶ Démarrer un programme.</li> </ul> <p>Si l'erreur survient à nouveau :</p> <ul style="list-style-type: none"> <li>▶ Noter le message complet et le numéro de série (SN).</li> <li>▶ Couper l'alimentation électrique.</li> <li>▶ Contacter le service après-vente.</li> <li>▶ En informer le gardien de l'immeuble, le propriétaire de l'appareil ou la gérance.</li> </ul>
H 4 s'allume	<ul style="list-style-type: none"> <li>▪ Une touche de programme a été pressée plusieurs fois de suite sans que l'on ait tenu compte de la commande lorsque la fonction sécurité enfants est activée.</li> </ul>	<ul style="list-style-type: none"> <li>▶ Maintenir enfoncée la touche ▶  et effleurer en plus la touche de programme souhaitée.                             <ul style="list-style-type: none"> <li>– Vous avez maintenant accès à toutes les fonctions.</li> <li>– Vous pouvez effectuer les opérations suivantes jusqu'au démarrage du programme sans vous soucier de la sécurité enfants.</li> </ul> </li> </ul>



Écran	Cause possible	Solution
F _ et E _ clignotent en alternance.	<ul style="list-style-type: none"> <li>▪ Diverses situations peuvent conduire à ce message d'erreur.</li> </ul>	<ul style="list-style-type: none"> <li>▶ Confirmer le message en effleurant la touche ▶ .</li> <li>▶ Couper l'alimentation électrique pendant env. 1 minute, puis la rétablir.</li> <li>▶ Démarrer un programme.</li> </ul> <p>Si l'erreur survient à nouveau :</p> <ul style="list-style-type: none"> <li>▶ Noter le message complet et le numéro de série (SN).</li> <li>▶ Couper l'alimentation électrique.</li> <li>▶ Contacter le service après-vente.</li> <li>▶ En informer le gardien de l'immeuble, le propriétaire de l'appareil ou la gérance.</li> </ul>
U 1 et E 42 clignotent en alternance.	<ul style="list-style-type: none"> <li>▪ Surtension</li> </ul>	<ul style="list-style-type: none"> <li>▶ Confirmer le message en effleurant la touche ▶ .</li> <li>▶ Couper l'alimentation électrique pendant env. 1 minute, puis la rétablir.</li> <li>▶ Démarrer un programme.</li> </ul> <p>Si l'erreur survient à nouveau :</p> <ul style="list-style-type: none"> <li>▶ Couper l'alimentation électrique.</li> <li>▶ Faire contrôler l'installation domestique par un électricien.</li> </ul> <p>Si l'erreur survient à nouveau:</p> <ul style="list-style-type: none"> <li>▶ Noter le message complet et le numéro de série (SN).</li> <li>▶ Couper l'alimentation électrique.</li> <li>▶ Contacter le service après-vente.</li> <li>▶ En informer le gardien de l'immeuble, le propriétaire de l'appareil ou la gérance.</li> </ul>

## 9.2 Autres problèmes possibles

Problème	Cause possible	Solution
Après la fermeture de la porte de l'appareil, aucun nouveau programme ne peut être sélectionné.	<ul style="list-style-type: none"> <li>▪ Un programme a été interrompu.</li> </ul>	<ul style="list-style-type: none"> <li>▶ Appuyer sur la touche ▶ .</li> <li>▶ Sélectionner un nouveau programme.</li> </ul>
L'appareil ne démarre pas.	<ul style="list-style-type: none"> <li>▪ La porte de l'appareil est ouverte.</li> <li>▪ L'alimentation électrique est interrompue.</li> </ul>	<ul style="list-style-type: none"> <li>▶ Fermer la porte de l'appareil.</li> <li>▶ Brancher la fiche secteur.</li> <li>▶ Enclencher l'interrupteur mural.</li> <li>▶ Vérifier le fusible.</li> </ul>

Problème	Cause possible	Solution
Le linge n'est pas assez sec.	<ul style="list-style-type: none"> <li>La charge se compose de textiles disparates.</li> </ul>	<ul style="list-style-type: none"> <li>Sélectionner un programme plus long.</li> </ul> <p>Ou:</p> <ul style="list-style-type: none"> <li>Sélectionner le séchage avec minuterie ....</li> </ul> <p>Ou:</p> <ul style="list-style-type: none"> <li>Modifier (voir page 21) le degré de séchage.</li> </ul>
	<ul style="list-style-type: none"> <li>L'alimentation électrique est interrompue.</li> </ul>	<ul style="list-style-type: none"> <li>Brancher la fiche secteur.</li> <li>Enclencher l'interrupteur mural.</li> <li>Vérifier les fusibles.</li> </ul>
	<ul style="list-style-type: none"> <li>Le mode démo est activé.</li> </ul>	<ul style="list-style-type: none"> <li>Débrancher et rebrancher la fiche secteur.</li> </ul> <p>Si <b>dÉmo</b> apparaît :</p> <ul style="list-style-type: none"> <li>Désactiver (voir page 23) le mode démo.</li> </ul>
La durée du programme reste sur 0h01 pendant un long moment.	<ul style="list-style-type: none"> <li>Le linge est refroidi.</li> </ul>	<ul style="list-style-type: none"> <li>Aucune mesure requise. Le linge peut être retiré à tout moment, à condition qu'il soit ensuite étendu afin de refroidir.</li> </ul>
	<ul style="list-style-type: none"> <li>Une température ambiante élevée prolonge la phase de refroidissement.</li> </ul>	<ul style="list-style-type: none"> <li>Aucune mesure requise. Le linge peut être retiré à tout moment, à condition qu'il soit ensuite étendu afin de refroidir.</li> </ul>
	<ul style="list-style-type: none"> <li>Le capteur de température est encrassé.</li> </ul>	<ul style="list-style-type: none"> <li>Nettoyer (voir page 29) le capteur de température.</li> </ul>
Le programme dure nettement plus longtemps qu'indiqué.	<ul style="list-style-type: none"> <li>Les éléments suivants de l'appareil peuvent être obstrués :                             <ul style="list-style-type: none"> <li>Tamis de porte</li> <li>Natte filtrante du tamis de porte</li> <li>Natte filtrante avant du filtre avant</li> <li>Natte d'air de refroidissement</li> </ul> </li> </ul>	<ul style="list-style-type: none"> <li>Contrôler ces éléments et les nettoyer (voir page 23) si nécessaire.</li> </ul>
	<ul style="list-style-type: none"> <li>Le linge était très mouillé.</li> </ul>	<ul style="list-style-type: none"> <li>Essorer le linge davantage.</li> </ul>
	<ul style="list-style-type: none"> <li>La température ambiante est trop élevée.</li> </ul>	<ul style="list-style-type: none"> <li>Améliorer la ventilation et l'aération du local.</li> </ul>

Problème	Cause possible	Solution
Le linge est chargé statiquement.	▪ Pièces de linge en fibre synthétique.	► C'est une propriété normale des fibres synthétiques. La cause n'est pas due à l'appareil.

## 10 Conseils de séchage

### 10.1 Symboles d'entretien

Pour des résultats de séchage optimaux, conformez-vous aux symboles d'entretien qui figurent sur l'étiquette des vêtements.



Séchage normal





Séchage délicat



Ne pas sécher en machine

### 10.2 Conseils généraux

- Utilisez modérément des «lingettes odorantes».
- Protégez le linge contre toute détérioration.
  - Fermez les housses de couette, les taies d'oreiller, les fermetures éclair, les agrafes et les œillets.
  - Nouez les ceintures d'étoffe et les cordons de tablier.
- Si vous avez des pièces de linge ayant tendance à se froisser facilement, ne remplissez le tambour que modérément.
- Dans le cas de pièces de linge volumineuses (p. ex. sacs de couchage, duvets, etc.) qui remplissent plus de la moitié du tambour, tenez compte impérativement des symboles figurant sur les étiquettes d'entretien.
- Souvent, les articles en laine et en soie portent la mention «Ne pas sécher en machine».
  - Pour les articles en laine et en soie, respectez les symboles d'entretien figurant sur les étiquettes.
- Pour les textiles dits d'entretien facile (p. ex. chemises et tissus mixtes en coton), sélectionnez en plus la fonction supplémentaire Délicat  et ne remplissez le tambour que modérément.
- Les articles à mailles (p. ex. les tee-shirts) ont tendance à rétrécir. Sélectionnez en plus la fonction supplémentaire Délicat .
- Lavez les vêtements qui comportent des boucles en métal (p. ex. les salopettes) avec le séchage avec minuterie ... Dans un programme automatique, la présence de boucles en métal peut entraîner un séchage excessif du linge.

### 10.3 Conseils d'économie d'énergie

- Le linge bien essoré sèche plus rapidement et économise de l'énergie.
  - Essorez bien le linge avant de le sécher. Le froissage qui se produit à la suite de l'essorage est en grande partie éliminé lors d'un séchage mécanique.
- Des tamis à peluches encrassés réduisent le débit d'air lors du séchage et entraînent une prolongation de la durée de séchage ainsi qu'une consommation accrue d'énergie.
  - Les tamis à peluches doivent être nettoyés régulièrement conformément au mode d'emploi.
- Utilisez toujours le volume de remplissage maximal du programme respectif.
- Le linge plus léger et de petite taille sèche plus rapidement, des matériaux différents peuvent demander des durées de séchage différentes.
  - Triez le linge selon sa taille et sa composition afin d'éviter un séchage excessif de certaines pièces.

## 11 Pièces de rechange

Veillez indiquer lors de la commande le numéro de série (SN) de l'appareil ainsi que la désignation précise de la pièce de rechange.



Tamis de porte avec natte filtrante

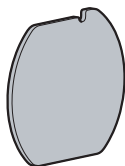

Natte filtrante de la porte

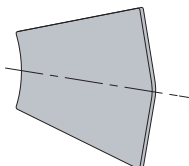

Natte filtrante avant

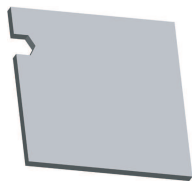

Natte d'air de refroidissement

## 12 Caractéristiques techniques

### Dimensions extérieures

Hauteur :	90 cm
Largeur :	66 cm
Profondeur :	81 cm
Poids :	94 kg
Débit de la pompe :	1,2 m
Quantité de remplissage :	7 kg de linge sec

### Conditions ambiantes

Températures ambiantes admissibles pendant le fonctionnement: de 5 à 35 °C

### Raccordement électrique

- Voir Plaque signalétique

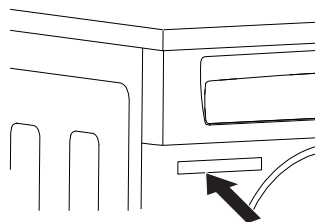

### 12.1 Sources lumineuses

 **Les sources lumineuses doivent être remplacées uniquement par un technicien de service.**

Ce produit contient une source lumineuse de classe d'efficacité énergétique E.



## 12.2 Fiche technique du produit

### Selon le règlement CE n°392/2012

Marque	-	V-ZUG SA
L'identification du modèle correspond aux premiers caractères figurant sur la plaque signalétique.	-	12007
Capacité nominale linge en coton en pleine charge	kg	7
Type d'appareil	-	Sèche-linge à condensation
Classe d'efficacité énergétique	-	A++
Consommation d'énergie de x kWh/an <sup>5</sup>	kWh/an	206,0
Type de sèche-linge	-	Sèche-linge avec fonctions automatiques
Consommation d'énergie du programme coton standard en pleine charge	kWh	1,69
Consommation d'énergie du programme coton standard en charge partielle	kWh	0,97
Besoins en énergie, appareil éteint	W	0,14
Puissance absorbée, appareil allumé	W	2,60
Durée de l'état allumé	min	10
Programme coton standard <sup>6</sup>		Programme standard
Durée pondérée du programme <sup>7</sup>	min	72
Durée du programme coton standard en pleine charge	min	91
Durée du programme coton standard en charge partielle	min	58
Classe d'efficacité de condensation <sup>8</sup>	-	A
Efficacité de condensation du programme coton standard en pleine charge	%	94

<sup>5</sup> Consommation d'énergie de x kWh/an sur la base de 160 cycles de séchage avec le programme coton standard en pleine charge et en charge partielle, ainsi qu'avec l'utilisation des modes de fonctionnement à faible puissance absorbée. La consommation réelle d'énergie par cycle dépend du mode d'utilisation de l'appareil.

<sup>6</sup> Programme coton standard, sur lequel se basent les informations sur l'étiquette et dans la fiche de données. Ce programme est adapté au séchage de textiles en coton normalement humides et est le plus efficace pour le coton en termes de consommation d'énergie.

<sup>7</sup> Durée pondérée du programme coton standard en pleine charge et en charge partielle.

<sup>8</sup> Classe d'efficacité de condensation sur une échelle de G (efficacité minimale) à A (efficacité maximale).

**Selon le règlement CE n°392/2012**

Efficacité de condensation du programme coton standard en charge partielle	%	92
Efficacité de condensation pondérée <sup>9</sup>	%	92
Niveau de puissance acoustique	dB	66

**12.3 Instituts d'essai**

- ▶ La détermination correcte des données de déclaration est possible après une phase de rodage de 5 programmes de séchage complets (programme automatique: séchage normal ☀ ) avec du linge.
- ▶ Après chaque programme de séchage, le tamis de porte doit être nettoyé à l'eau. La détection de l'humidité de l'appareil est réglée pour une dureté d'eau moyenne. Pour adapter l'appareil à la valeur de conductivité de l'eau selon la norme (750 µS/cm), le degré de séchage doit être paramétré sur «1» dans les réglages utilisateur. Régler le programme selon EN 61121:
  - Linge en coton programme standard, quantité de remplissage 7 kg
  - ▶ Appuyer sur la touche ☐☹.
  - Linge en coton humide prêt à repasser, quantité de remplissage 7 kg
  - ▶ Appuyer sur la touche ☐☹.
  - Séchage normal, facile d'entretien, quantité de remplissage 2,5 kg
  - ▶ Effleurer successivement la touche ☀ et ☐.

**13 Élimination****13.1 Emballage**

**Les enfants ne doivent jamais jouer avec les matériaux d'emballage en raison du risque de blessures ou d'étouffement. Stockez les matériaux d'emballage dans un endroit sûr ou éliminez-les dans le respect de l'environnement.**

**13.2 Sécurité**

Pour éviter les accidents dus à une utilisation non conforme (par ex. par des enfants qui jouent), rendre l'appareil inutilisable

- ▶ en débranchant l'appareil du secteur. Pour les appareils branchés de façon fixe, faire appel à un électricien agréé. Couper ensuite le câble d'alimentation de l'appareil.
- ▶ Retirez le verrouillage de la porte ou rendez-le inutilisable.

<sup>9</sup> Efficacité de condensation pondérée du programme coton standard en pleine charge et en charge partielle.

### 13.3 Élimination



- Le symbole «poubelle rayée» exige la mise au rebut séparée des équipements électriques et électroniques (DEEE) usagés. Ces appareils peuvent contenir des substances dangereuses et toxicologiques.
- Ces appareils doivent être éliminés dans un point de collecte désigné pour le recyclage des appareils électriques et électroniques et ne doivent en aucun cas être jetés avec les déchets ménagers non triés. Vous contribuez de cette manière à la protection des ressources et de l'environnement.
- Pour toute information complémentaire, veuillez vous adresser aux autorités locales.

### 13.4 Remarque pompe à chaleur

Cet appareil ne comporte ni CFC ni FC. Il contient des gaz à effet de serre fluorés relevant du protocole de Kyoto.

Pompe à chaleur	fermé hermétiquement
Gaz à effet de serre	R134a
Quantité de remplissage [kg]	0,470
PRG [(kg CO <sub>2</sub> )/(kg de gaz à effet de serre)]	1430
PRG total [t CO <sub>2</sub> ]	0,672



# 14 Index

<b>A</b>	
A 0.....	31
A 3.....	31
A 9.....	24
Nettoyer l'évaporateur .....	29
Nettoyer la natte d'air de refroidissement .....	30
Nettoyer la natte filtrante avant .....	27
Nettoyer la natte filtrante de la porte .....	25
Nettoyer le tamis de porte .....	25
A11.....	24
Nettoyer l'évaporateur .....	29
Nettoyer la natte d'air de refroidissement .....	30
Nettoyer la natte filtrante avant .....	27
Nettoyer la natte filtrante de la porte .....	25
Nettoyer le tamis de porte .....	25
Aération.....	16, 34
Affichage du degré de séchage .....	12
Afficheur numérique.....	12
Anti-froissage.....	16
Appareil	
Élimination.....	40
Arrêter	
Programme .....	18
Programme avec sécurité enfants .....	19
<b>C</b>	
Capteur de température .....	11
Nettoyage.....	29
Caractéristiques techniques .....	37
Conditions ambiantes.....	37
Conseils.....	35
Conseils d'économie d'énergie .....	36
Consignes de sécurité	
Consignes de sécurité.....	4, 5
Contrat d'entretien .....	43
<b>D</b>	
Délicat.....	14
Démarrage différé.....	14
Dérangements.....	31
Description de l'appareil.....	10
Désignation du modèle .....	2
Dimensions extérieures.....	37
Domaine de validité.....	2
<b>E</b>	
E _.....	33
E42.....	33
Écran.....	12
Élimination.....	39
Entretien.....	24
Évaporateur.....	11
Nettoyage.....	29
<b>F</b>	
F _.....	33
F _ et E _.....	33
Filtre avant.....	11
Nettoyage.....	27
Fin de la journée de lessive.....	20
<b>H</b>	
H 1.....	32
H 2.....	32
H 4.....	32
<b>I</b>	
Indications pour les instituts d'essai .....	39
Indications pour les instituts d'essais .....	39
Interrompre	
Programme .....	18
Programme avec sécurité enfants .....	19
Intervalles de nettoyage.....	24
<b>L</b>	
Linge	
Remplir l'appareil.....	15
Retrait.....	19
Lingettes odorantes.....	35
Longue durée du programme.....	34
<b>M</b>	
Maintenance .....	24
Message	
A 0.....	31
A 3.....	31
A 9.....	24
A11.....	24
Aération .....	34
F _ et E _.....	33
H 1.....	32
H 2.....	32
H 4.....	32
U 1 et E42.....	33
Mode démo.....	22
Modification du degré de séchage .....	21

<b>N</b>		<b>T</b>	
Natte d'air de refroidissement.....	11, 37	Tamis de porte .....	11, 36
Nettoyage.....	30	Nettoyage.....	25
Natte filtrante avant.....	11, 36	Température ambiante.....	37
Nettoyage.....	27	Test de fonctionnement.....	9
Natte filtrante de la porte.....	11, 36	Démarrer .....	9
Nettoyage.....	25	Type.....	2
Niveaux de degré de séchage.....	21	Types de textiles	
		Défroissage.....	14
<b>O</b>		<b>U</b>	
Ouverture automatique de la porte .....	22	U 1 .....	33
<b>P</b>		U 1 et E42.....	33
Peluches.....	24	<b>V</b>	
Plaque signalétique .....	11, 43	Valeurs de consommation .....	13
Pompe à chaleur.....	40		
Préparation de l'appareil .....	15		
Problèmes .....	31		
Durée du programme trop longue .....	34		
Linge chargé d'électricité statique			
.....	35		
Pas de démarrage de l'appareil.....	33		
Sélection de programme, porte fermée			
.....	33		
Programme			
Arrêt prématuré.....	18		
Déroulement.....	16		
Fin.....	19		
Interrompre .....	18		
Tableau.....	16		
Programmes automatiques.....	13		
<b>Q</b>			
Questions .....	43		
<b>R</b>			
Raccordement électrique.....	37		
Refroidissement .....	16		
Réglages d'usine .....	22		
Réglages utilisateur.....	20		
Modifier.....	20		
Quitter .....	20		
Vue d'ensemble .....	20		
<b>S</b>			
Séchage.....	15, 16		
Séchage avec minuterie			
Sélectionner .....	17		
Sécurité enfants .....	21		
Enclencher / Déclencher .....	21		
Sélection de programme .....	18		
Sélectionner Délicat .....	17		
Service et assistance .....	43		
Symboles.....	4		
Symboles d'entretien.....	35		

## 15 Service et assistance



Le chapitre «Éliminer des dérangements» vous donne des informations précieuses pour résoudre les petits dérangements. Vous pouvez ainsi éviter de faire appel à un technicien de service et économiser les éventuels coûts afférents.

Vous trouverez les informations sur la garantie V-ZUG à l'adresse [www.vzug.com](http://www.vzug.com) →Service

→Informations sur la garantie. Veuillez les lire attentivement.

Veuillez enregistrer votre appareil V-ZUG le plus tôt possible:

- en ligne via [www.vzug.com](http://www.vzug.com) →Service →Saisie des données de garantie ou
- en utilisant la carte d'inscription jointe.

En cas de dysfonctionnement, vous bénéficierez ainsi de la meilleure assistance possible durant la période de garantie de l'appareil. Pour enregistrer votre appareil, vous aurez besoin de son numéro de série (SN) et de sa désignation. Ces informations se trouvent sur la plaque signalétique de votre appareil.

Les informations de mon appareil:

SN: \_\_\_\_\_ Appareil: \_\_\_\_\_

Gardez toujours ces informations relatives à l'appareil à portée de main lorsque vous contactez V-ZUG. Merci beaucoup.

### Plaque signalétique

- ▶ Ouvrir la porte de l'appareil.
  - La plaque signalétique se trouve en haut sur la façade.

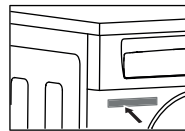

### Votre demande de réparation

En composant le numéro d'assistance gratuit 0800 850 850, vous serez directement mis(e) en contact avec le centre d'entretien

V-ZUG le plus proche de chez vous. Après avoir indiqué votre numéro de contrat par téléphone, nous conviendrons avec vous d'une date de rendez-vous sur place très rapidement.

### Questions d'ordre général, accessoires, contrat d'entretien

V-ZUG se tient à votre disposition pour répondre à toutes vos questions administratives ou techniques d'ordre général, prendre vos commandes d'accessoires et de pièces de rechange, ou vous informer sur les possibilités de contrats d'entretien. Vous pouvez nous joindre par téléphone au +41 58 767 67 67 ou par Internet à l'adresse [www.vzug.com](http://www.vzug.com).

# Mode d'emploi rapide

**Veillez d'abord lire les consignes de sécurité du mode d'emploi.**

- ▶ Ouvrez la porte de l'appareil
- ▶ Contrôlez le tamis de porte
- ▶ Mettez le linge dans le tambour
- ▶ Fermez la porte de l'appareil
- ▶ Sélectionnez le programme
- ▶ Sélectionnez éventuellement une fonction supplémentaire
- ▶ L'appareil démarre automatiquement au bout de 20 secondes

À la fin du programme :

- ▶ lorsque l'affichage est sur , retirer le linge sec
- ▶ Nettoyer tamis porte
- ▶ Fermer la porte de l'appareil

A la fin de la journée de lessive:

- ▶ Nettoyez le tamis de porte
- ▶ Fermez la porte de l'appareil



1057877-05

V-ZUG SA, Industriestrasse 66, CH-6302 Zoug  
Tél. +41 58 767 67 67, fax +41 58 767 61 61  
info@vzug.com, www.vzug.com  
Centre de service: tél. 0800 850 850

